



Jugendzimmer . Apartments . Single-Einrichtungen



Lieferbare Ausführungen :

- 1. DEKOR** Lieferbare Oberflächen ( **Nachbildungen = NB** )
- a. Holz-Nachbildung
    - Ahorn Sand-NB
    - Zwetschge-NB
  - b. Uni-Dekore
    - Cremeweiß
    - Felsgrau

In Dekor sind möglich Korpus und Fronten bei allen Artikeln.

Holz-Nachbildung und Uni-Dekore sind preisgleich und können beliebig kombiniert werden ohne Mehrpreis.

- 2. LACK** Bitte wählen Sie den gewünschten Farbton nach  
(gegen Mehrpreis )
- Farbkarte RUDOLF oder nach
  - Farbkarte RAL-Classic (K7)

In Lack sind möglich alle Fronten - außer Kleiderschranktür, Elementtür und Schiebetür der Hängeregale

- 3. HOCHGLANZ** Bitte wählen Sie das gewünschte Muster und den gewünschten Farbton  
Hochglanzelemente sind in 5 verschiedenen Mustern möglich
- BAMBOO der Hintergrund ist immer Weiß  
das florale Muster ist möglich in Lack nach RUDOLF-Farbkarte oder RAL
  - SPIDER das Netzmuster ist immer Hellgrau  
der Hintergrund ist möglich in Lack nach RUDOLF- Farbkarte oder RAL
  - UNI möglich in Lack nach RUDOLF-Farbkarte oder RAL
  - AHORN-SAND Holz-Nachbildung in Hochglanz (ohne Lack)
  - ZWETSCHGE Holz-Nachbildung in Hochglanz (ohne Lack)

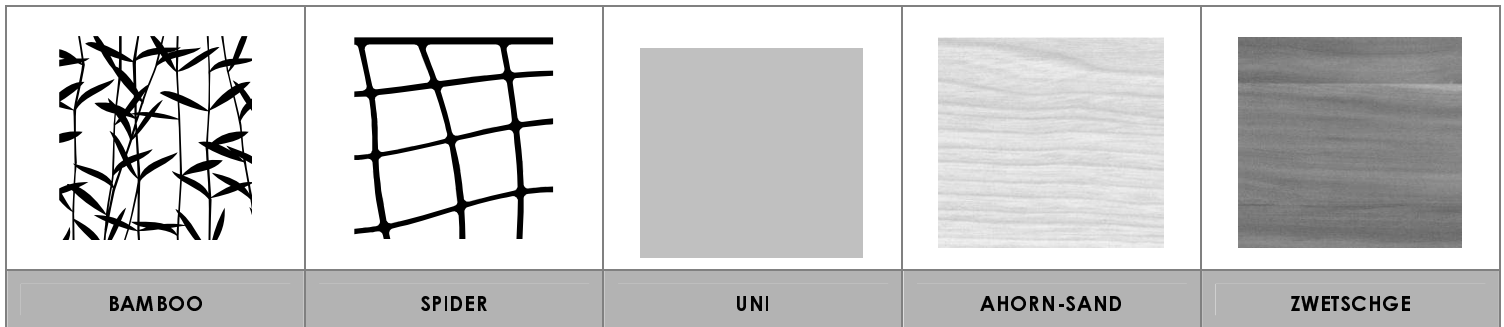

Übersicht der lieferbaren Ausführungen :

Artikel bzw. Artikelkomponente	AHORN-SAND Holz- Nachbildung	ZWETSCHGE Holz- Nachbildung	CREMEWEISS Uni-Dekor	FELSGRAU Uni-Dekor	LACK (Mehrpreis)	HOCHGLANZ
Alle Korpuselemente, Tischplatten, Stollen, Steckboarde	•	•	•	•		
Liegen	•	•	•	•	•	
Alle Fronten (außer Kleiderschranktür, Elementtür und Schiebetür der Hängeregale)	•	•	•	•	•	
Hochglanz-Einlage in: allen Kleiderschranktüren Element-Tür HE451 Schiebetür der Hängeregale						•

- 4. POLSTER** Lieferbare Polsterfarben :
- Alpin
  - Grau
  - Melange
  - Schwarz
  - Weiß

Alle Polsterfarben sind preisgleich. Alle Polster sind mit Kunstleder bezogen.  
Stepung wie auf den Abbildungen dargestellt.

**5. GRIFF**



Best.Nr. **H1**

Metallgriff Oberfläche Chrom matt, Breite ca. 10 cm, Bohrabstand 96mm

## Kleiderschränke

Lieferbare Ausführungen: Korpus Dekor  
Türen Dekor  
Hochglanz-Einlage Muster und Lack – siehe Seite 2  
Anzahl Einlegeböden und Kleiderstangen wie abgebildet

### Kleiderschränke 2-türig 61 cm tief

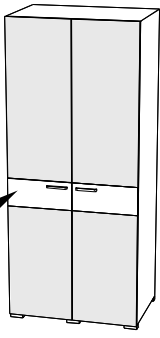
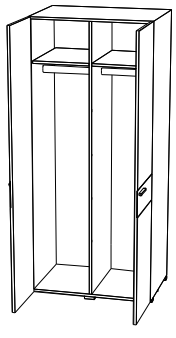
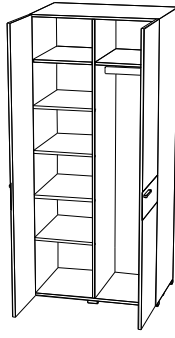
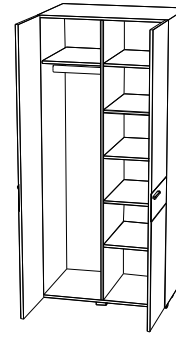
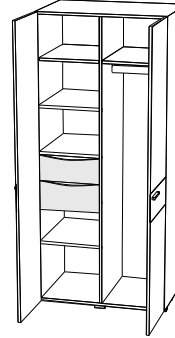
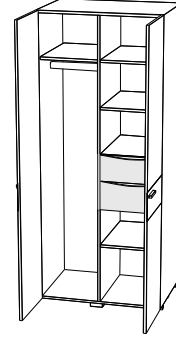

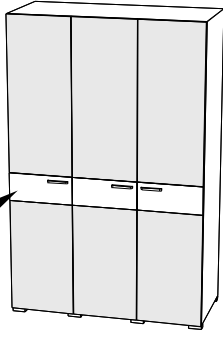

 <p>Hochglanz-Einlage</p>	 <p>z 2 x Kleiderfach</p>	 <p>z 1 x Wäschefach links und 1 x Kleiderfach rechts 90 x 211 x 61</p>	 <p>z 1 x Wäschefach rechts und 1 x Kleiderfach links 90 x 211 x 61</p>	 <p>z 1 x Wäschefach links mit 2 Schüben und 1 x Kleiderfach rechts 90 x 211 x 61</p>	 <p>z 1 x Wäschefach rechts mit 2 Schüben und 1 x Kleiderfach links 90 x 211 x 61</p>
Bei Bestellung bitte angeben		Korpus Türen Hochglanz Muster Hochglanz Farbe	Korpus Türen Hochglanz Muster Hochglanz Farbe	Korpus Türen Hochglanz Muster Hochglanz Farbe	Korpus Türen Hochglanz Muster Hochglanz Farbe

### Kleiderschränke 3-türig 61 cm tief

 <p>Hochglanz-Einlage</p>	 <p>z 2 x Kleiderfach (außen) und 1 x Wäschefach (mittig)</p>	 <p>z 2 x Kleiderfach (außen) und 1 x Wäschefach (mittig) mit 2 Schüben 135 x 211 x 61</p>	 <p>z Einlegeboden für 2-türigen Schrank oder 3-türigen Schrank äußeres Fach</p>	 <p>z Einlegeboden für 3-türigen Schrank mittleres Fach</p>	
					<p>Bezeichnung Kleiderschrank 3-türig</p> <p>Maße (BxHxT)cm <b>Typen-Nr.</b> IN</p>
Bei Bestellung bitte angeben		Korpus Türen Hochglanz Muster Hochglanz Farbe	Korpus Türen Hochglanz Muster Hochglanz Farbe	Korpus	Korpus

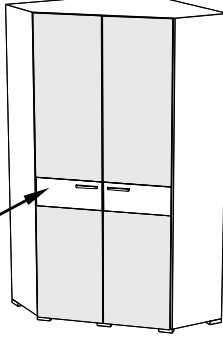
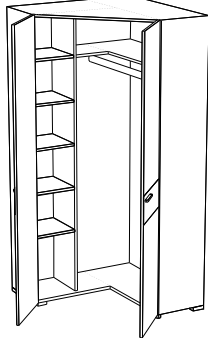
### Eck-Kleiderschrank 2-türig





Seitentiefe links und rechts 38 cm. Für werksseitige Vormontage bitte L/R bestellen! Nachträglicher Umbau L/R ist möglich.  
Der Schrank hat eine akkubetriebene Innenbeleuchtung am Oberboden. Diese ist wiederaufladbar über Mini USB und mit integriertem Bewegungsmelder ausgestattet.

 <p>Hochglanz-Einlage</p>	 <p>z mit 1 x Wäschefach links und 1 x Kleiderfach rechts 103 x 211 x 103</p>	 <p>z mit 1 x Wäschefach rechts und 1 x Kleiderfach links 103 x 211 x 103</p>	 <p>z Einlegeboden für Eckkleiderschrank Wäschefach</p>	 <p>z Hutboden für Eckkleiderschrank Kleiderfach</p>	
					<p>Bezeichnung Eckkleiderschrank</p> <p>Maße (BxHxT)cm <b>Typen-Nr.</b> IN</p>
Bei Bestellung bitte angeben		Korpus Türen Hochglanz Muster Hochglanz Farbe	Korpus Türen Hochglanz Muster Hochglanz Farbe	Korpus	Korpus

Druckfehler, Konstruktions-, Maß- und Modelländerungen vorbehalten. Alle Maße sind circa Maße in cm. Lieferzustand: a = aufgebaut, z = zerlegt.





## Podeste







Lieferbare Ausführungen: Korpus Dekor  
Schubkästen Dekor oder **Lack gegen Mehrpreis pro Schubkasten** IN 121  
Alle Podeste sind werkseitig mit Sockelfüßen ausgestattet. Die Podeste können gestapelt werden. Dazu können die Füße demontiert werden

	Podeste 40cm tief		Podeste 61cm tief		
Bezeichnung	 a Podest mit 1 Schub	 a Podest mit 1 Schub	 a Podest mit 1 Schub	 a Podest mit 1 Schub	
Maße [BxHxT]cm	45 x 23 x 40	90 x 23 x 40	45 x 23 x 61	90 x 23 x 61	
Typen-Nr.	<b>HPE450</b>	<b>HPE900</b>	<b>HP5450</b>	<b>HP5900</b>	
IN	206	230	220	244	
Bei Bestellung bitte angeben	Korpus Schubkasten	Korpus Schubkasten	Korpus Schubkasten	Korpus Schubkasten	

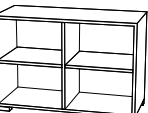
## Container 40cm tief





Lieferbare Ausführungen: Korpus Dekor  
Türen Dekor\* oder **Lack gegen Mehrpreis pro Tür** IN 128  
Schubkästen Dekor\* oder **Lack gegen Mehrpreis pro Schubkasten** IN 121  
\* wenn Türen oder Schubkästen in verschiedenen Dekoren gewünscht sind, bitte einzeln angeben ohne Mehrpreis  
Alle Container sind werkseitig mit Sockelfüßen ausgestattet. Um einen Container auf einen anderen Korpus zu stellen, können die Füße demontiert werden





Bezeichnung	 a Regal offen 1 Einlegeboden	 a Container mit 1 Tür 1 Einlegeboden	 a Container mit 1 Tür 1 Einlegeboden	 a Container mit 3 Schüben	 z
Maße [BxHxT]cm	45 x 62 x 38	45 x 62 x 40	45 x 62 x 40	45 x 62 x 40	Einlegeboden Holz für 45er Korpusbreite 41 x 2 x 35
Typen-Nr.	<b>HK450</b>	<b>HK451-L</b>	<b>HK451-R</b>	<b>HK453</b>	<b>HZK1</b>
IN	195	212	212	271	137
Bei Bestellung bitte angeben	Korpus	Korpus Tür	Korpus Tür	Korpus Schubkästen	Korpus
<b>Sonderbreiten</b>	Offener Container HK450 möglich in Sonderbreite 20-44cm Mehrpreis			IN 146	

Bezeichnung	 a Regal offen Mittelseite 2 Einlegeböden	 a Container mit 2 Türen Mittelseite 2 Einlegeböden	 a Container mit 3 Schüben	 a Container mit 3 Schüben und 1 Tür Mittelseite 1 Einlegeboden	 a Container mit 3 Schüben und 1 Tür Mittelseite 1 Einlegeboden	 z
Maße [BxHxT]cm	90 x 62 x 38	90 x 62 x 40	90 x 62 x 40	90 x 62 x 40	90 x 62 x 40	Einlegeboden Holz für 90er Korpusbreite 42 x 2 x 35
Typen-Nr.	<b>HK900</b>	<b>HK901</b>	<b>HK903</b>	<b>HK905-L</b>	<b>HK905-R</b>	<b>HZK2</b>
IN	220	264	306	320	320	137
Bei Bestellung bitte angeben	Korpus	Korpus Türen	Korpus Schubkästen	Korpus Tür Schubkästen	Korpus Tür Schubkästen	Korpus
<b>Sonderbreiten</b>	Offener Container HK900 möglich in Sonderbreite 46-89cm Mehrpreis			IN 146		



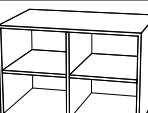
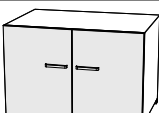

## Container 61cm tief (Jumbokommoden)



Lieferbare Ausführungen: Korpus Dekor  
Türen Dekor\* oder **Lack gegen Mehrpreis pro Tür** IN 128  
Schubkästen Dekor\* oder **Lack gegen Mehrpreis pro Schubkasten** IN 121  
\* wenn Türen oder Schubkästen in verschiedenen Dekoren gewünscht sind, bitte einzeln angeben ohne Mehrpreis  
Alle Container sind werkseitig mit Sockelfüßen ausgestattet. Um einen Container auf einen anderen Korpus zu stellen, können die Füße demontiert werden



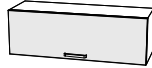

Bezeichnung	 a Regal offen 1 Einlegeboden	 a Container mit 1 Tür 1 Einlegeboden	 a Container mit 1 Tür 1 Einlegeboden	 a Container mit 3 Schüben	 z
Maße [BxHxT]cm	45 x 62 x 59	45 x 62 x 61	45 x 62 x 61	45 x 62 x 61	Einlegeboden Holz für 45er Korpusbreite 41 x 2 x 56
Typen-Nr.	<b>HS450</b>	<b>HS451-L</b>	<b>HS451-R</b>	<b>HS453</b>	<b>HZS1</b>
IN	208	223	223	284	141
Bei Bestellung bitte angeben	Korpus	Korpus Tür	Korpus Tür	Korpus Schubkästen	Korpus
<b>Sonderbreiten</b>	Offener Container HS450 möglich in Sonderbreite 20-44cm Mehrpreis			IN 146	

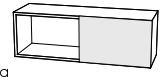
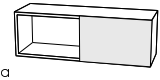

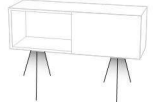
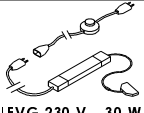

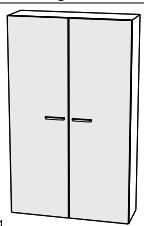
Bezeichnung	 a Regal offen Mittelseite 2 Einlegeböden	 a Container mit 2 Türen Mittelseite 2 Einlegeböden	 a Container mit 3 Schüben	 a Container mit 3 Schüben und 1 Tür Mittelseite 1 Einlegeboden	 a Container mit 3 Schüben und 1 Tür Mittelseite 1 Einlegeboden	 z
Maße [BxHxT]cm	90 x 62 x 59	90 x 62 x 61	90 x 62 x 61	90 x 62 x 61	90 x 62 x 61	Einlegeboden Holz für 90er Korpusbreite 42 x 2 x 56
Typen-Nr.	<b>HS900</b>	<b>HS901</b>	<b>HS903</b>	<b>HS905-L</b>	<b>HS905-R</b>	<b>HZS2</b>
IN	242	284	320	336	336	141
Bei Bestellung bitte angeben	Korpus	Korpus Türen	Korpus Schubkästen	Korpus Tür Schubkästen	Korpus Tür Schubkästen	Korpus
<b>Sonderbreiten</b>	Offener Container HS900 möglich in Sonderbreite 46-89cm Mehrpreis			IN 146		

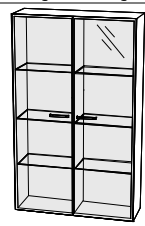
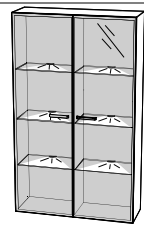
Druckfehler, Konstruktions-, Maß- und Modelländerungen vorbehalten. Alle Maße sind circa Maße in cm. Lieferzustand: a = aufgebaut, z = zerlegt.

<b>Hängeregale 30cm tief</b>		<b>Maximale Belastbarkeit 30 kg</b>		Alle Hängeregale sind geeignet für Wandmontage oder für Montage zwischen Stollen				
Lieferbare Ausführungen:		Korpus	Dekor	oder		Lack	gegen Mehrpreis pro Klappe	IN 128
		Korpus	Dekor					
Bezeichnung	a 	a 	a 	a 	a 	a 		
Maße (BxHxT)cm	45 x 30 x 28	90 x 30 x 28	45 x 30 x 30	90 x 30 x 30	45 x 30 x 30	90 x 30 x 30		
Typen-Nr.	<b>HA450</b>	<b>HA900</b>	<b>HA451</b>	<b>HA901</b>	<b>HA452</b>	<b>HA902</b>		
IN	189	197	207	215	207	215		
Bei Bestellung bitte angeben	Korpus	Korpus	Korpus	Korpus	Korpus	Korpus		
			Klappe	Klappe	Klappe	Klappe		
<b>Sonderbreiten</b>	Offener Hänger HA450 möglich in Sonderbreite 20-44cm Mehrpreis IN 146 Offener Hänger HA900 möglich in Sonderbreite 46-89cm Mehrpreis IN 146							

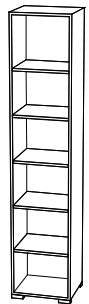
<b>Hängeregale mit Hochglanz-Schiebetür</b>		<b>Maximale Belastbarkeit 30 kg</b>		<b>Beleuchtung unter Hänger</b>		
Lieferbare Ausführungen:		Korpus	Dekor	Energieeffizienzklasse A+ weitere Infos im Kataloganhang		
		Hochglanz-Schiebetür	Muster und Lack – siehe Seite 46	HX1: Aufbauvariante 1 – HX2 Aufbauvariante 2		
Bezeichnung	a 	a 	<b>ACHTUNG vor Bestellung</b> <b>Sonderbreite HA905-SO bitte prüfen!</b>			
Maße (BxHxT)cm	90 x 30 x 29	90-145 x 30 x 29	<b>Viele Standardbreiten sind verfügbar!</b> Siehe Seite 51: 90, 97, 98, 103, 107, 108, 113, 127, 147 cm	1 LED-Unterbaustrahler (1 Watt) mit 2m Kabel, werkseitig am Unterboden montiert	2 LED-Unterbaustrahler (2 x 1 Watt) mit je 2m Kabel, werkseitig am Unterboden montiert. Nicht auf 2 Artikel verteilbar.	Trafo  EVG 230 V – 30 W Längen ab Stecker: 1m Kabel (230V) - Fußtrittschalter 3m Kabel (230V) - Eurostecker flach 2m Kabel (230V) - Trafo 30W - 0,2m Kabel (12V) - 6-fach Verteiler 1 Trafo versorgt maximal 20x LED-Einbaustrahler
Typen	<b>HA905</b>	<b>HA905-SO</b>		<b>HX1</b>	<b>HX2</b>	<b>H-Trafo</b>
IN	238	288		146	167	150
Bei Bestellung bitte angeben	Korpus Hochglanz Muster Hochglanz Farbe	Korpus Hochglanz Muster Hochglanz Farbe				

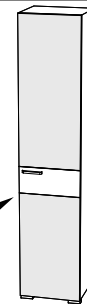
<b>Vitrinen 30 cm tief</b>		<b>Maximale Belastbarkeit 30 kg</b>		<b>IN 149</b>		
Lieferbare Ausführungen:		Korpus	Dekor	Lack gegen Mehrpreis pro Tür		
		Türen	Dekor	oder		
Die Vitrinen haben Sockelfüße. Die Füße können demontiert werden, wenn die Vitrine auf einen anderen Korpus gestellt oder zwischen Stollen gehängt werden soll. Alle Vitrinen haben eine durchgehende Mittelseite. Vitrinen MIT Beleuchtung werden geliefert incl. Trafo H-TRAFO.						
Bezeichnung	a 	z 	a 	a 	a 	z 
Maße (BxHxT)cm	90 x 152 x 30	42 x 2 x 24	90 x 152 x 29	90 x 152 x 29	90 x 152 x 29	42 x 0,8 x 24
Typen-Nr.	<b>HH901</b>	<b>HZH2</b>	<b>HH904</b>	<b>HH906</b>	<b>HH908</b>	<b>HZH2-G</b>
IN	320	129	350	366	363	141
Bei Bestellung bitte angeben	Korpus Türen	Korpus	Korpus	Korpus	Korpus	

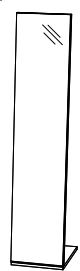
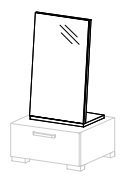
<b>Elemente 40 cm tief</b>				<b>Spiegel</b>		
Lieferbare Ausführungen:		Korpus	Dekor			
		Türen	Dekor			
		Hochglanz-Einlage		Muster und Lack – siehe Seite 2		
Bezeichnung	a 	a 	a 	z 	z 	z 
Maße (BxHxT)cm	45 x 211 x 38	45 x 211 x 40	45 x 211 x 40	41 x 2 x 35	45 x 146 x 32	45 x 54 x 32
Typen-Nr.	<b>HE450</b>	<b>HE451-L</b>	<b>HE451-R</b>	<b>HZK1</b>	<b>HSP01</b>	<b>HSP02</b>
IN	270	313	313	137	211	193
Bei Bestellung bitte angeben	Korpus	Korpus Tür Hochglanz Muster Hochglanz Farbe	Korpus Tür Hochglanz Muster Hochglanz Farbe	Korpus	Korpus	Korpus
<b>Sonderbreiten</b>	Offenes Element HE450 möglich in Sonderbreite 20-44cm Mehrpreis IN 146					

Druckfehler, Konstruktions-, Maß- und Modelländerungen vorbehalten. Alle Maße sind circa Maße in cm. Lieferzustand: a = aufgebaut, z = zerlegt.

## Liegen und Bettkästen

### Kojenliege mit Schubkästen

Lieferbare Ausführungen:

Korpus

Schubkastenfront und rückseitige Sockelblende

Dekor

Dekor oder

Lack gegen Mehrpreis IN 162

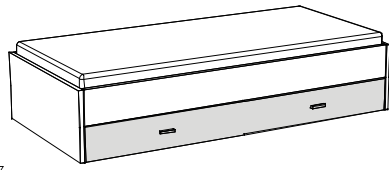

Liegefläche B x L  
Maße (BxHxL)cm  
**Typen-Nr.**  
IN

90 x 200  
97 x 43 x 206  
**HLK-09**  
369

100 x 200  
107 x 43 x 206  
**HLK-10**  
371

120 x 200  
127 x 43 x 206  
**HLK-12**  
374

140 x 200  
147 x 43 x 206  
**HLK-14**  
377

Hinter der durchlaufenden Schubkastenblende befinden sich zwei Schubkästen. Schubkästen mit gedämpftem Selbsteinzug. Innenmaße je Schubkasten B/H/T ca. 96/20/70 cm. **Tragfähigkeit je Schubkasten 40 kg.** Die Bettkante ist ca. 43 cm hoch. Die Sitzhöhe ist dann ca. 6 cm höher – abhängig vom verwendeten Einlegerahmen sowie der Matratze.

Bei Bestellung Liegenkorpus  
bitte angeben Schubkastenfront

**Sonderlänge** 190, 210 oder 220 cm möglich – Mehrpreis IN 221

### Bettkasten passend zum Liegentyp HLK

Liege bitte gesondert bestellen.

Lieferbare Ausführungen:

Korpus

Polster

Dekor

Polsterfarbe (Kunstleder) – siehe Seite 2

#### Bettkasten passend hinter Bettseite

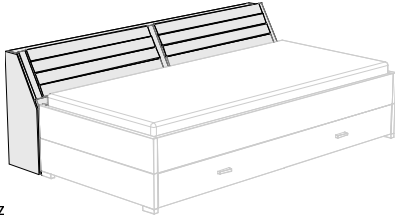

für Liegenlänge  
Maße (BxHxT)cm  
**Typen-Nr.**  
IN

190 cm  
196 x 87 x 30  
**HBL19**  
353

200 cm  
206 x 87 x 30  
**HBL20**  
356

210 cm  
216 x 87 x 30  
**HBL21**  
359

220 cm  
226 x 87 x 30  
**HBL22**  
362

Die gepolsterte Rückenlehne ist gleichzeitig Deckel vom Bettkasten und ist nach vorne klappbar. Das Polster ist zweiteilig und ist mit Kunstleder bezogen. Die Höhe der Matratzenoberkante darf maximal 48 cm betragen (5 cm Überstand über Oberkante Bettseite), damit die Bettkastenklappe beim Öffnen nicht klemmt. Gesamthöhe vom Bettkasten ist 87 cm. Die Klappe steht über den Oberboden 5 cm über. Korpushöhe ohne Klappe ist 82 cm.

Bei Bestellung Korpus  
bitte angeben Polsterfarbe

#### Bettkasten passend hinter Kopfteil

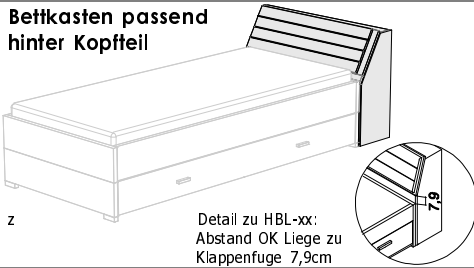

Detail zu HBL-xx:  
Abstand OK Liege zu  
Klappenfuge 7,9cm

für Liegenbreite  
Maße (BxHxT)cm  
**Typen-Nr.**  
IN

90 cm  
97 x 87 x 30  
**HBL09**  
297

100 cm  
107 x 87 x 30  
**HBL10**  
308

120 cm  
127 x 87 x 30  
**HBL12**  
319

140 cm  
147 x 87 x 30  
**HBL14**  
330

Die gepolsterte Rückenlehne ist gleichzeitig Deckel vom Bettkasten und ist nach vorne klappbar. Das Polster ist mit Kunstleder bezogen. Die Höhe der Matratzenoberkante darf maximal 48 cm betragen (5 cm Überstand über Oberkante Bettseite), damit die Bettkastenklappe beim Öffnen nicht klemmt. Gesamthöhe vom Bettkasten ist 87 cm. Die Klappe steht über den Oberboden 5 cm über. Korpushöhe(ohne Klappe) ist 82 cm.

Bei Bestellung Korpus  
bitte angeben Polsterfarbe

#### Bettkasten passend hinter Kopfteil

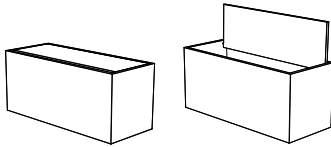

für Liegenbreite  
Maße (BxHxT)cm  
**Typen-Nr.**  
IN

90 cm  
97 x 43 x 40  
**HBB09**  
219

100 cm  
107 x 43 x 40  
**HBB10**  
231

120 cm  
127 x 43 x 40  
**HBB12**  
242

140 cm  
147 x 43 x 40  
**HBB14**  
260

Bei Bestellung Korpus  
bitte angeben

### Liege mit geschlossenem Sockel

Lieferbare Ausführungen:

Korpus

Dekor

oder

Lack gegen Mehrpreis IN 175

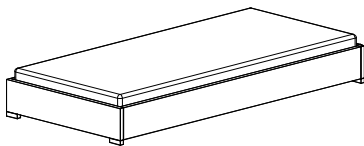

Liegefläche B x L  
Maße (BxHxL)cm  
**Typen-Nr.**  
IN

90 x 200  
97 x 23 x 206  
**HL1-09**  
254

100 x 200  
107 x 23 x 206  
**HL1-10**  
265

120 x 200  
127 x 23 x 206  
**HL1-12**  
278

140 x 200  
147 x 23 x 206  
**HL1-14**  
298

Die Bettkante ist ca. 23 cm hoch. Die Sitzhöhe ist dann ca. 6 cm höher – abhängig vom verwendeten Einlegerahmen sowie der Matratze.

Bei Bestellung Liegenkorpus  
bitte angeben

**Sonderlänge** 190, 210 oder 220 cm möglich – Mehrpreis IN 146

### Bettkasten passend zum Liegentyp HL1

Liege bitte gesondert bestellen.

Lieferbare Ausführungen:

Korpus

Polster

Dekor

Polsterfarbe (Kunstleder) – siehe Seite 46

#### Bettkasten passend hinter Bettseite

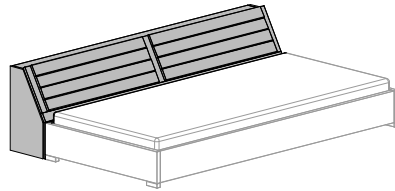

für Liegenlänge  
Maße (BxHxT)cm  
**Typen-Nr.**  
IN

190 cm  
196 x 67 x 30  
**HBK19**  
344

200 cm  
206 x 67 x 30  
**HBK20**  
352

210 cm  
216 x 67 x 30  
**HBK21**  
355

220 cm  
226 x 67 x 30  
**HBK22**  
358

Die gepolsterte Rückenlehne ist gleichzeitig Deckel vom Bettkasten und ist nach vorne klappbar. Das Polster ist zweiteilig und ist mit Kunstleder bezogen. Die Höhe der Matratzenoberkante darf maximal 28 cm betragen (5 cm Überstand über Oberkante Bettseite), damit die Bettkastenklappe beim Öffnen nicht klemmt. Gesamthöhe vom Bettkasten ist 67 cm. Die Klappe steht über Oberboden 5 cm über. Korpushöhe(ohne Klappe) ist 62 cm.

Bei Bestellung Korpus  
bitte angeben Polsterfarbe

#### Bettkasten passend hinter Kopfteil

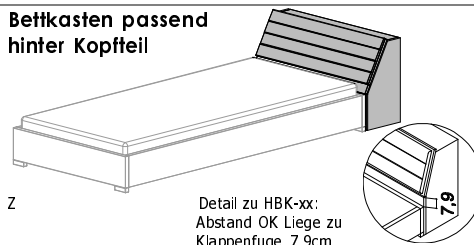

Detail zu HBK-xx:  
Abstand OK Liege zu  
Klappenfuge 7,9cm

für Liegenbreite  
Maße (BxHxT)cm  
**Typen-Nr.**  
IN

90 cm  
97 x 67 x 30  
**HBK09**  
281

100 cm  
107 x 67 x 30  
**HBK10**  
293

120 cm  
127 x 67 x 30  
**HBK12**  
307

140 cm  
147 x 67 x 30  
**HBK14**  
319

Die gepolsterte Rückenlehne ist gleichzeitig Deckel vom Bettkasten und ist nach vorne klappbar. Das Polster ist mit Kunstleder bezogen. Die Höhe der Matratzenoberkante darf maximal 28 cm betragen (5 cm Überstand über Oberkante Bettseite), damit die Bettkastenklappe beim Öffnen nicht klemmt. Gesamthöhe vom Bettkasten ist 67 cm. Die Klappe steht über Oberboden 5 cm über. Korpushöhe(ohne Klappe) ist 62 cm.

Bei Bestellung Korpus  
bitte angeben Polsterfarbe

Druckfehler, Konstruktions-, Maß- und Modelländerungen vorbehalten. Alle Maße sind circa Maße in cm. Lieferzustand: a = aufgebaut, z = zerlegt.

## Rückenlehnen passend zu allen Liegen

Lieferbare Ausführungen: Trägerplatte für Polster (Korpus) Dekor Polsterfarbe (Kunstleder) – siehe Seite 2

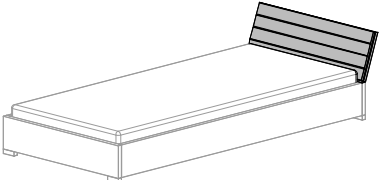
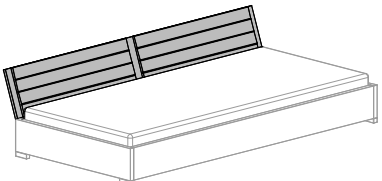
Rückenlehnen passend auf Kopfteil		für Liegenbreite	90 cm	100 cm	120 cm	140 cm
	Maße [BxHxT]cm	97 x 35 x ca.5	107 x 35 x ca.5	127 x 35 x ca.5	147 x 35 x ca.5	
	<b>Typen-Nr.</b>	<b>HLR09</b>	<b>HLR10</b>	<b>HLR12</b>	<b>HLR14</b>	
	IN	213	221	236	250	
Die Gesamthöhe incl. Liegenhöhe beträgt bei Liege HL1 ca. 58 cm und bei Liege HLK ca. 78 cm. Die Stellfläche der Liege vergrößert sich um ca. 10 cm. Die Rückenlehne mit Polster hat immer dieselbe Breite wie das Kopfteil und wird auf das Kopfteil aufgesteckt. Das Polster ist mit Kunstleder bezogen. Liege bitte gesondert bestellen.						
Bei Bestellung bitte angeben		Korpus	Polsterfarbe			
Rückenlehnen passend auf Bettseite		für Liegenlänge	190 cm	200 cm	210 cm	220 cm
	Maße [BxHxT]cm	196 x 35 x ca.5	206 x 35 x ca.5	216 x 35 x ca.5	226 x 35 x ca.5	
	<b>Typen-Nr.</b>	<b>HLR19</b>	<b>HLR20</b>	<b>HLR21</b>	<b>HLR22</b>	
	IN	297	297	308	308	
Die Gesamthöhe incl. Liegenhöhe beträgt bei Liege HL1 ca. 58 cm und bei Liege HLK ca. 78 cm. Die Stellfläche der Liege vergrößert sich um ca. 10 cm. Die einteilige Rückenlehne mit Polster wird auf die Liegenseite aufgesteckt. Das Polster ist zweiteilig und ist mit Kunstleder bezogen. Liege bitte gesondert bestellen.						
Bei Bestellung bitte angeben		Korpus	Polsterfarbe			

## Chill-Out-Rückenlehne passend zu Liege HL1

Lieferbare Ausführungen: Korpus Polster Dekor Polsterfarbe (Kunstleder) – siehe Seite 2

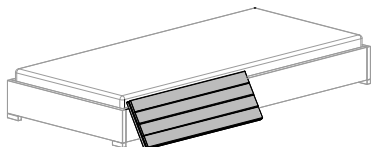
Chill-Out-Rückenlehne		Maße [BxHxT]cm	97 x 35 x ca.5	107 x 35 x ca.5	127 x 35 x ca.5	147 x 35 x ca.5
	<b>Typen-Nr.</b>	<b>HLC09</b>	<b>HLC10</b>	<b>HLC12</b>	<b>HLC14</b>	
	IN	213	221	236	250	
	Die Gesamthöhe beträgt ca. 32 cm und die Stellfläche der Liege vergrößert sich um ca. 22 cm. „Chill-Out“ wird einfach an einer beliebigen Stelle auf die Bettseite oder das Kopfteil gesteckt. Das Polster ist mit Kunstleder bezogen. Liege bitte gesondert bestellen.					
Bei Bestellung bitte angeben		Lehne	Polsterfarbe			

## Hängeschränke und Stollenböden über Liegenkopfteil passend zu allen Liegen

Lieferbare Ausführungen: Korpus Hochglanz-Schiebetür Dekor Muster und Lack – siehe Seite 2

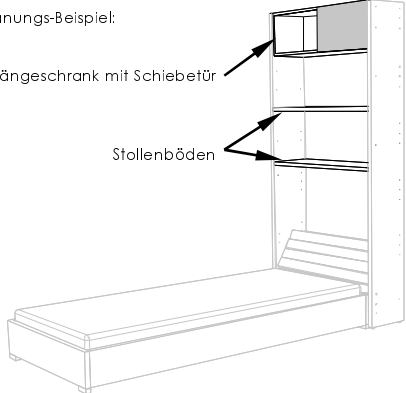
Hängeschränke mit Hochglanz-Schiebetür		für Liegenbreite	90	100	120	140
	Maße [BxHxT]cm	97 x 30 x 29	107 x 30 x 29	127 x 30 x 29	147 x 30 x 29	
	<b>Typen-Nr.</b>	<b>HA096</b>	<b>HA106</b>	<b>HA126</b>	<b>HA146</b>	
	IN	239	245	253	262	
Bei Bestellung bitte angeben		Korpus	Hochglanz Muster Hochglanz Farbe			
Stollenböden		für Liegenbreite	90	100	120	140
		Maße [BxHxT]cm	97 x 3 x 30	107 x 3 x 30	127 x 3 x 30	147 x 3 x 30
		<b>Typen-Nr.</b>	<b>HWB096</b>	<b>HWB106</b>	<b>HWB126</b>	<b>HWB146</b>
		IN	142	144	148	152
Bei Bestellung bitte angeben		Korpus				

## Hängeschränke über Liegenseite Maximale Belastbarkeit 30 kg

Lieferbare Ausführungen: Korpus Hochglanz-Schiebetür Dekor Muster und Lack – siehe Seite 2

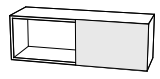
Hängeschränke über Liegenseite		für Liegenlänge	190 cm	200 cm	210 cm	220 cm
	Maße [BxHxT]cm	98 x 30 x 29	103 x 30 x 29	108 x 30 x 29	113 x 30 x 29	
	<b>Typen-Nr.</b>	<b>HA098</b>	<b>HA103</b>	<b>HA108</b>	<b>HA113</b>	
	IN	242	244	246	248	
Jeweils 2 Hängeschränke nebeneinander gehängt haben die gleiche Länge wie die in der Tabelle aufgeführte Liegenlänge						
Bei Bestellung bitte angeben		Korpus	Hochglanz Muster Hochglanz Farbe			





## Wandborde

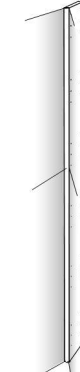
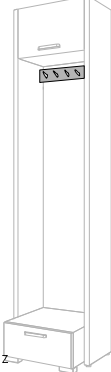
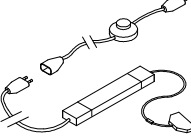
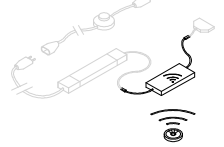

Wandbefestigung ist unsichtbar. Maximale Belastbarkeit je Bord 10 kg.

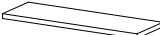
Wandborde		Maße [BxHxT]cm	45 x 3 x 18	90 x 3 x 18	135 x 3 x 18
	<b>Typen-Nr.</b>	<b>HB45</b>	<b>HB90</b>	<b>HB135</b>	
	IN	161	172	189	
	Bei Bestellung bitte angeben	Korpus	Korpus	Korpus	
<b>Sonderbreiten</b>	Sonderbreiten sind in Form von Kürzungen möglich. Kleinste mögliche Breite ist 34cm. Mehrpreis je gekürztem Wandbord				
			IN	124	

Druckfehler, Konstruktions-, Maß- und Modelländerungen vorbehalten. Alle Maße sind circa Maße in cm. Lieferzustand: a = aufgebaut, z = zerlegt.

	Stollen Lieferbare Ausführungen: Korpus		Dekor	Zubehör für Leuchten/Trafo	
Stollen sind 28 mm stark und immer beidseitig gebohrt					
	z	z			
Bezeichnung	Regalstollen	Leuchtstollen	Garderobenleiste	Trafo   EVG 230 V – 30 W	Funkempfänger mit Fernbedienung 12V
Maße (BxHxT)cm	3 x 211 x 30	3 x 211 x 30	45 x 12 x 6	Längen ab Stecker: 1m Kabel (230V) - Fußtrittschalter 3m Kabel (230V) - Eurostecker flach 2m Kabel (230V) - Trafo 30W - 0,2m Kabel (12V) - 6-fach Verteiler	Der Funkempfänger kann separat zum Trafo bestellt werden. Er wird entweder zwischen Trafo und 6-fach Verteiler oder nach dem 6-fach Verteiler für einzelne Leuchtgruppen gesteckt. Jede Fernbedienung kann bis zu drei Funkempfängern steuern. (inkl. Dimmen) ->Aufbauvariante 34
Typen-Nr.	<b>HW1</b>	<b>HW1-LED</b>	<b>HWG</b>	1 Trafo versorgt maximal 6 Leuchtstollen	Funksteuerung
IN	160	213	154	LED-Trafo  EVG für Leuchtstollen 15 x 2 x 6	<b>H-FUNK</b> 172
Bei Bestellung bitte angeben	Korpus	Korpus	Korpus		

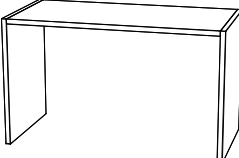
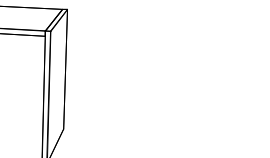
	Stollenböden Lieferbare Ausführungen: Korpus			Dekor	Zubehör für Leuchten/Trafo	
Stollenböden sind 28 mm stark						
	z	z	z	a	a	
Bezeichnung	Stollenboden	Stollenboden	Stollenboden in Sonderbreite	Kabelverlängerung 12V 5m	6-Fach Verteiler 12V	
Maße (BxHxT)cm	45 x 3 x 30	90 x 3 x 30	30 – 146 x 3 x 30	<b>H-VERL</b>	<b>H-VERT</b>	
Typen-Nr.	<b>HWB45</b>	<b>HWB90</b>	<b>HWB-SO</b>	128	128	
IN	128	141	162			
Bei Bestellung bitte angeben	Korpus	Korpus	Korpus			

Schreibtische						
Lieferbare Ausführungen:		Korpus		Dekor		IN 121
		Schubkästen		Dekor* oder		ohne Mehrpreis
		<b>Lack gegen Mehrpreis pro Schubkästen</b>				
		* wenn Schubkästen in verschiedenen Dekoren gewünscht sind, bitte einzeln angeben				
	Tischplatten und Wange sind 28 mm stark				<b>Tragkraft:</b> Der Oberboden kann bei beladenen Schubkästen mit maximal 80kg zusätzlich belastet werden	
	z			a	4 Lenkrollen Rollen geeignet für Hartböden	
Bezeichnung	Schreibtisch mit 2 Wangen und 1 Tischplatte in Standardbreite	Schreibtisch Sonder mit 2 Wangen und 1 Tischplatte in Sonderbreite		Rollcontainer mit 1 Utensilienschale (oben) und 1 Schubkasten (unten)		
Maße (BxHxT)cm	126 x 73 x 59	100 – 200 x 73 x 59		45 x 38 x 61		
Typen-Nr.	<b>HT12</b>	<b>HT12-SO</b>		<b>HT430</b>		
IN	236	268		265		
Bei Bestellung bitte angeben	Tischplatte Wange	Tischplatte Wange		Korpus Schubkästen		

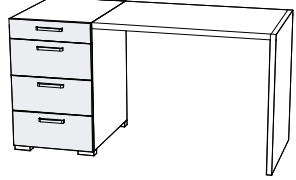
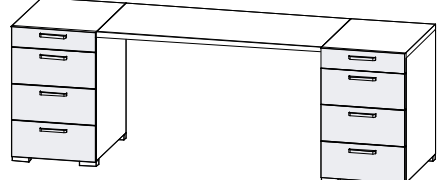
	Tischplatte, Deckplatte und Wange sind 28 mm stark und 59 cm tief. Der Container hat oben eine Utensilienschale und darunter 3 Schubkästen.				
	z	links oder rechts aufbaubar	z		
Bezeichnung	Schreibtisch bestehend aus: 1 Container mit Deckplatte, 1 Wange und 1 Tischplatte in Standardbreite	Schreibtisch Sonder bestehend aus: 1 Container mit Deckplatte, 1 Wange und 1 Tischplatte in Sonderbreite	Schreibtisch bestehend aus: 2 Containern mit Deckplatte und 1 Tischplatte in Standardbreite	Schreibtisch Sonder bestehend aus: 2 Containern mit Deckplatte und 1 Tischplatte in Sonderbreite	
Maße (BxHxT)cm	168 x 73 x 61	100 – 200 x 73 x 61	210 x 73 x 61	140 – 249 x 73 x 61	
Typen-Nr.	<b>HT17</b>	<b>HT17-SO</b>	<b>HT21</b>	<b>HT21-SO</b>	
IN	359	366	386	391	
Bei Bestellung bitte angeben	Korpus Schubkästen Deckplatte Container Tischplatte Wange	Korpus Schubkästen Deckplatte Container Tischplatte Wange	Korpus Schubkästen Deckplatte Container Tischplatte	Korpus Schubkästen Deckplatte Container Tischplatte	

Druckfehler, Konstruktions-, Maß- und Modelländerungen vorbehalten. Alle Maße sind circa Maße in cm. Lieferzustand: a = aufgebaut, z = zerlegt.



# MAßANFERTIGUNGEN / EINZELTEILE / BLENDMATERIAL

MC-Liste mit Identnummern

Stand 1.6.2019

Sonderanfertigungen werden in der Regel in der normalen Lieferzeit gefertigt. Sollten Sie die von Ihnen gewünschte Sonderanfertigung nicht in dieser Liste finden, bieten wir Ihnen diese, wenn technisch machbar, gerne an.

**Blendmaterial auf Maß** (Plattenstärke 1,9cm oder 2,8cm - preisgleich)

Größte Länge x Breite: 250cm x 100cm

Kleinste Länge x Breite: 10cm x 10cm

Kantendicke: ca 1,5mm

Beispiel	Maße (LxB)cm	Typen-Nr.	Dekor ohne Kante	Typen-Nr.	Dekor rundum Kante	Typen-Nr.	Rundum Lackiert
	bis 50 x 60	<b>SBL10</b>	139	<b>SBL20</b>	163	<b>SBL30</b>	171
	bis 50 x 100	<b>SBL11</b>	154	<b>SBL21</b>	183	<b>SBL31</b>	192
	bis 120 x 60	<b>SBL12</b>	165	<b>SBL22</b>	200	<b>SBL32</b>	209
	bis 120 x 100	<b>SBL13</b>	187	<b>SBL23</b>	214	<b>SBL33</b>	246
	bis 250 x 60	<b>SBL14</b>	195	<b>SBL24</b>	229	<b>SBL34</b>	266
	bis 250 x 100	<b>SBL15</b>	225	<b>SBL25</b>	264	<b>SBL35</b>	327

**Rückwandverblendung**

(Plattenstärke ca. 1,9cm, rundum 1,5mm Kante)

(wenn Breite größer 100cm, wird die Verblendung in Längsrichtung geteilt)

Bitte immer den Zielartikel für die Rückwandverblendung angeben.

Beispiel	Maße cm	Typen-Nr.	Breite bis 50	Typen-Nr.	Breite bis 100	Typen-Nr.	Breite bis 150
	Höhe bis 70	<b>SRW10</b>	167	<b>SRW20</b>	199	<b>SRW30</b>	218
	Höhe bis 120	<b>SRW11</b>	192	<b>SRW21</b>	214	<b>SRW31</b>	247
	Höhe bis 240	<b>SRW12</b>	214	<b>SRW22</b>	264	<b>SRW32</b>	288

**Einzelteile / Zusatzbearbeitung**

Maße cm	Stück	Dekor	Lack
Schubkasten bis Breite 52		158	170
Schubkasten bis Breite 100		167	180
Türe bis Höhe 100		162	173
Türe bis Höhe 240		178	203
durchgehende Lochbohrung Abstand 3,2 je Seite	152		
durchgehende Lochbohrung Abstand 6,4 je Seite	148		
Kleiderstange	137		
Konstruktionsboden	143		
Zylinderschloß Z014	159		
Stangenschloß Z018	164		
Kunststoffkante <b>je lfm</b> (ca. 1,5mm stark, <b>nicht</b> mit Kleber vorbeschichtet)	113		

**Sondergriff**

Je Griff auf Tür oder Schubkasten - Es können nur Griffe aus unserer Kollektion bestellt werden	139
Versetzen der Griffposition oder Weglassen der Griffbohrung - Mehrpreis je Griff	139

**Breitenkürzung**

**Achtung!** Nicht möglich im Bereich von Glas-/Spiegeltüren

Beispiel	Maße	Preis
	Korpus offen bis Breite 52 x Höhe 120	176
	Korpus offen bis Breite 100 x Höhe 120	189
	Korpus offen bis Breite 150 x Höhe 120	203
	Korpus offen bis Breite 52 x Höhe 240	190
	Korpus offen bis Breite 100 x Höhe 240	203
	Korpus offen bis Breite 150 x Höhe 240	217
	Mehrpreis je Tür	159
	Mehrpreis je Tür mit Hochglanzeinlage	178
Mehrpreis je Schubkasten	161	

**Höhenkürzung**

**Achtung!** Nicht möglich im Bereich von Glas-/Spiegeltüren

Beispiel	Maße	Preis
	Schiebetürschrank (Kürzung von oben)	272
	Eckkleiderschrank (Kürzung von oben)	280
	Korpus offen bis Breite 52 x Höhe 240	165
	Korpus offen bis Breite 100 x Höhe 240	180
	Korpus offen bis Breite 150 x Höhe 240	195
	Mehrpreis je Tür	160
	Mehrpreis je Schubkasten (Kürzung um komplette Schubkastenhöhe)	kein Aufpreis

**Tiefenkürzung**

Beispiel	Maße	Preis
	Korpus bis Breite 52 x Höhe 240	165
	Korpus bis Breite 100 x Höhe 240	180
	Korpus bis Breite 150 x Höhe 240	195
	Mehrpreis je Schubkasten (kleinste Gesamttiefe nach Kürzung 34cm)	161

**Dekorwechsel**

Zulässiger Dekorwechsel innerhalb eines Typen	141
---	-----

Druckfehler, Konstruktions-, Maß- und Modelländerungen vorbehalten. Alle Maße sind circa Maße in cm. Lieferzustand: a = aufgebaut, z = zerlegt.

# Eigenschaften und wichtige Informationen von A – Z im Detail

## **Aufmaß, Aufstellen und Ausrichten:**

Das Messen bei der Planung von Möbeln und das Ausrichten bei Lieferung gehören zu den wichtigsten Aufgaben bei der Möbelplanung und Montage. Der Verkäufer und der Monteur müssen deshalb unbedingt bereits bei der Planung bzw. vor der Montage wissen, welche Boden- und Wandmaterialien in der Wohnung vorhanden sind. Die „Tragfähigkeit“ der Wände ist schon allein aus Sicherheitsgründen ganz besonders wichtig. Bei Hängeschränken können einige hundert Kilo die Wand belasten. Im Zweifelsfall muss der Monteur eine kleine Probebohrung durchführen. Böden, Wände und Decken sind oft nicht gerade und deshalb muss beim Montieren und Aufstellen der Möbel mit kleinen Unebenheiten gerechnet und dies berücksichtigt werden.

## **Besonderer Hinweis:**

Die Verantwortung, dass die Möbel auch tatsächlich ins Haus und in die Wohnung passen, trägt der Käufer! Wohnmöbel sowie Schlafzimmermöbel sollen nicht bündig direkt an der Wand und nicht zu nahe an Heizkörpern oder Lichtquellen stehen. Eine ausreichende Luftzirkulation muss gewährleistet sein. Die Möbelteile müssen zwingend gerade ausgerichtet stehen!

Wird das nicht beachtet, kann es sehr schnell zu Folgeschäden kommen (z. B. kippen, klemmen, quietschen, reißen, verkratzen und verziehen) bis hin zu Materialbrüchen. Eine besondere Beratung ist unbedingt bei Neubauten notwendig. Hier ist anfänglich ganz besonders für genügend Wandabstand und Luftzirkulation zu sorgen (Schimmelpilzgefahr). Feuchte Räume unbedingt beheizen. Die Wandbeschaffenheiten, ob Nord- oder Südrichtung, müssen bei der Bauübergabe bzw. vor der Möbelmontage uneingeschränkt nutzbar und trocken sein. Bei Nichtbeachtung sind Folgeschäden zu erwarten. Siehe dazu auch Luftfeuchtigkeit und Neubauten.

## **Belastbarkeit:**

Die Belastbarkeit von Betten, Funktionsteilen generell, Einlegeböden, Schubkästen, Regalen und Wandborden - ob Glas, Holz, Metall, Kunststoff - ist sehr unterschiedlich. Deshalb sind unsere Angaben in den Typenplänen zu den maximalen Belastbarkeitsgrenzen unbedingt zu beachten. Auch eine fachgerechte und ausreichende Wandbefestigung / Auflage bzw. Standsicherheit ist erforderlich.

## **Bestimmungsgemäße Verwendung:**

Diese Möbel sind für den privaten Wohnbereich gefertigt und dürfen auch nur für den allgemeinen Wohnbedarf verwendet werden. Sie eignen sich nicht für den Objekt oder Außenbereich. Das gilt für gewerblich genutzte Ferienwohnungen, Büros, Hoteleinrichtungen usw. Bitte sprechen Sie uns direkt an, wenn Sie unsere Produkte für diese Bereiche einsetzen wollen.

## **Bettkasten:**

Der Bettkasten darf grundsätzlich nicht überladen oder zu voll gefüllt werden, damit die notwendige Luftzirkulation stattfinden kann. Wird das nicht beachtet kann es zu Folgeschäden wie z. B. Schimmelpilzbildung, Geruchsbildung oder Schäden am Fußboden kommen.

## **Chemische Reaktionen z. B. Weichmacher in Tischauflagen:**

Bei Möbeloberflächen, die mit unterschiedlichen Materialien länger Kontakt haben, kann es zu chemischen Reaktionen kommen und Verfärbungen hervorrufen.

## **Druckstellen:**

Druckstellen bei Möbel- oder Einrichtungsgegenständen können sich sehr schnell und unterschiedlich ergeben. Bei Teppichen ergibt sich daraus eine Florverlagerung (Druckstelle z. B. durch ein Stuhl- oder Tischbein), was sich mehr oder weniger deutlich und je nach Lichteinfall und Betrachtungswinkel abzeichnet. Entstehen Druckstellen durch äußere Einwirkungen an Möbeln im Gebrauch, z. B. am Sockel eines Schrankes durch anstoßen mit dem Staubsauger, spricht man von „Gebrauchsspuren“.

## **Durchbiegen:**

Ein gewisses Durchbiegen von Einlegeböden, Regalen, Schubkastenböden, Tischplatten oder Einlegeplatten ist je nach Material und Größe nicht zu vermeiden und zulässig (siehe Prüfnormen und Toleranzen), solange die Sicherheit, Funktion und der harmonische Gesamteindruck nicht beeinträchtigt werden. Belastungsgrenzen finden Sie in den Typenplänen.

## **Elektrogeräte und elektrische Bauteile:**

Für alle Elektro- und elektronischen Geräte und Teile sind im Besonderen die dem Bauteil beigelegten Gebrauchsanleitungen zu beachten. Bei Ausfall oder Problemen ist ein kompetenter Kundendienst einzuschalten. Hinweise zur Energieeffizienz sowie zu der Elektroinstallation der verbauten Leuchten finden Sie in der separaten Anlage.

## **Ersatz- und Verschleißteile:**

Der Einsatz von Ersatz- und Verschleißteilen von Drittherstellern kann zu Gefahren führen. Es dürfen nur Originalteile oder vom Hersteller freigegebene Teile verwendet werden.

## **Farbabweichungen/Farbmuster:**

Kleinere Toleranzen am Produkt zwischen Ausstellungsware und Lieferung, nach Musterpaletten oder bei Nachbestellungen sind durch die industriellen Fertigungstoleranzen nicht zu vermeiden. Farbton, Maserung, Struktur und Muster sind nur annähernd und nicht zu 100% erreichbar. Lieferungen nach Farbmuster sind daher grundsätzlich von Reklamationen und Umtausch ausgeschlossen. Im Zweifelsfall muss nach speziellen Farbmustern bestellt werden.

## **Funktionsteile:**

Damit bewegliche Funktionselemente auf Dauer zuverlässig funktionieren ist ihre sorgfältige Handhabung sehr wichtig. Dabei sind die unsere angegebenen Belastbarkeitsgrenzen zu beachten. Funktionsteile benötigen verarbeitungstechnisch- und materialbedingt einen gewissen Spielraum. Maßtoleranzen oder ein leichter Versatz z. B. an Anstellteilen, Tischplatten, Schubladen usw. sind nicht zu vermeiden und warentypisch. Je nach Art und Oberfläche ist eine regelmäßige Wartung und Pflege wichtig.

## **Füße und Fußbodenschutz:**

Für den Schutz seiner individuellen Fußböden und Beläge ist der Käufer verantwortlich. Die industrielle Serienfertigung sieht jeweils ihren modellspezifischen Standard vor. Um die unterschiedlichen Böden vor Kratzern oder Beschädigungen zu schützen müssen unter die werkseitigen Fußvarianten evtl. gesonderte Schutzunterlagen z. B. Filz-, Kunststoff-, Gummi- oder sonstige Gleiter angebracht werden.

## **Gebrauchsanleitungen:**

Siehe auch Montageanleitungen, Produktinformationen, Reinigungs- und Pflegeanleitungen. Bitte unbedingt die jeweiligen dem Produkte beigelegten oder in den Typenplänen enthaltenen Angaben beachten.

## **Geruch:**

Neue Produkte riechen anfänglich, das ist allgemein bekannt. Das kann je nach Material und Zusammensetzung einige Wochen oder Monate dauern. Hier hilft am besten häufiges Lüften oder feuchtes abwischen mit einem verdünnten Reinigungsmittel oder im Handel erhältliche Geruchs-Neutralisierer (keine säurehaltigen Inhaltsstoffe). Anschließend ist Trockenreiben sehr wichtig.

## **Glas:**

Im Floatverfahren hergestelltes Glas entspricht den EU-Normen und der DIN 1249. Bei polarisiertem Licht sind Irisationserscheinungen wie leichte Wolken, Ringe, Schlieren oder Ziehfehler in den Spektralfarben physikalisch bedingt. Die Sicherheit oder Belastbarkeit darf dadurch jedoch nicht beeinträchtigt sein. Glas toleranzen sind u. a. in den Güte- und Prüfbestimmungen RAL-GZ 430 festgelegt. Glasflächen sind kratzempfindlich, scharfkantige Gegenstände dürfen nicht ohne Schutz abgestellt oder gezogen werden. Insbesondere bei heißen Töpfen oder Flaschen aus dem Tiefkühlfach kann Floatglas platzen. Die Pflege erfolgt mittels handelsüblicher Glasreiniger.

**Glas: ESG-Glas (Glassprung):**

Einscheiben-Sicherheitsglas zeichnet sich insbesondere durch erhöhte Schlagfestigkeit aus. Es ist daher bei fast allen öffentlichen Einrichtungen, Objekten, Hotels etc. vorgeschrieben. Diese Schlagfestigkeit wird durch eine spezielle Behandlung, die „Vorspannen“ genannt wird, erreicht. Es ist wie jedes Glas nicht kratzfest. Im Falle von Glasbruch entstehen bei Sicherheitsglas sehr kleine Glaspartikel, die nicht scharfkantig sind (wie bei Autoscheiben). Die Schlagfestigkeit im Kantenbereich ist bei Sicherheitsglas eingeschränkt. Bedingt durch die hohen Temperaturen beim Härten kann es zu kleinen Unebenheiten, Einschlüssen und Verbrennungen kommen. ESG-Glas darf bei der Nutzung keinen extremen Temperaturen (sehr heiß oder eiskalt) ausgesetzt werden (Glassprunggefahr).

**Holzwerkstoffe:**

Die Qualität eines Produktes ist grundsätzlich nicht davon abhängig, ob ein Möbel aus Holzwerkstoffen oder Massivholz besteht, sondern eher von der Qualität des Materialeinsatzes und der Verarbeitung. Die altbewährten Werkstoffplatten (Spanplatten), mitteldichten Faserplatten (MDF), Sperrholz-, Dreischicht- oder Tischlerplatten sind von hoher Qualität. Ob melaminbeschichtet oder mit lackierter Oberfläche sind sie stabil, weniger anfällig bei Temperatur-Schwankungen und vielfältig einsetzbar. Ihre Inhaltsstoffe sind auf gesundheitliche Unbedenklichkeit nach den EG-Richtlinien und den strengeren RAL-Anforderungen der Deutschen Gütegemeinschaft Möbel nachhaltig geprüft und bescheinigt. Holzwerkstoffe schonen im großen Umfang unsere natürlichen Ressourcen.

**Kunstleder (Lederimitate):**

Da es hier eine große Vielfalt und Qualitätsunterschiede gibt, sind eine fachliche Beratung und die Herstellerinformation sehr wichtig. Kunstleder ist häufig empfindlich gegen Cremes, Pflegeöle, alkoholische oder säurehaltige Substanzen usw., da sie durch diese einen Weichmacherverlust erleiden können. Die meisten sind relativ günstig, jedoch nicht so strapazierfähig oder langlebig wie zum Beispiel echtes Leder.

**Lichteinheit (Lichteinwirkung bei Möbeln)**

Als Lichteinheit bezeichnet man die Resistenz von einem Material gegenüber der Einwirkung von Licht (insbesondere Sonnenschein, Tageslicht, Halogen-Beleuchtung usw.) Solche Lichtquellen und insbesondere Sonnenlicht verändern Oberflächen, speziell Holzoberflächen. Diese Art von „Sonnenbrand“ führt durch den chemischen Aufbau zu Farbveränderungen. Möbel müssen vor extremer Lichteinwirkung geschützt werden, da eine „absolute“ Lichteinheit nicht zu erreichen ist.

Die Urganze der Sonne verändert alle Materialien! Besondere Vorsicht ist deshalb in hellen Südzimmern mit viel Glas geboten, dort sollten bei direkter Sonneneinstrahlung Vorhänge oder Jalousien geschlossen werden, da sonst eine Oberfläche schon nach relativ kurzer Zeit an den beschienenen Stellen heller oder dunkler werden kann. Solche „farblichen Veränderungen“ haben allerdings auf den Gebrauch oder die Lebensdauer keinen Einfluß.

**Luftfeuchtigkeit, Heizung, Raumklima:**

Das Raumklima das für Menschen und Pflanzen am besten ist sollte nach Medizin und Wissenschaft Jahresdurchschnittswerte von 45-55% rel. Luftfeuchtigkeit bei 18-23° Celsius aufweisen. Kurzfristige Abweichungen von diesen Empfehlungswerten schaden nicht sofort, längere Zeiträume mit zu extremen Werten sollten jedoch unbedingt vermieden werden. Es empfiehlt sich deshalb, im Raum ein Thermometer und ein Hygrometer anzubringen. Bei dauerhaft feuchten Wänden drohen Schimmelpilz und Materialschäden.

**Metallteile und Metalloberflächen:**

Kleine Struktur- und Farbabweichungen sind herstellungsbedingt nicht zu vermeiden. Lackierte Metalle, anodisiertes oder poliertes Aluminium: Zur Reinigung dieser Metalle ist eine leichte Spülmittellösung verwendbar. Auf keinen Fall Alkohol oder Putzmittel gebrauchen. Immer trocken reiben.

**Mikrofasertücher:**

Nicht alles was für Chrom, Edelstahl, Metall, Spiegel und Glas angeboten wird, ist auch gut für Möbel. Deshalb: Sicherheitshalber keine Mikrofasertücher für Möbel oder Kunstleder verwenden. Weiche, saubere Tücher z. B. Geschirrtücher oder Fensterleder sind dafür besser geeignet, vor allem in Verbindung mit den richtigen Reinigungsmitteln.

**Möbelbeschläge:**

Unsere Möbelbeschläge z. B. Scharniere oder Schubladenföhrungen sind nachjustierbar (dies ist wichtig um eine dauerhafte Funktionssicherheit zu gewährleisten und Folgeschäden zu vermeiden).

**Möbeloberflächen allgemein:**

Die Auswahl von Möbeloberflächen in Material (Nachbildung, Kunststoff, Hochglanz), Farben und Qualität ist sehr umfangreich und weist sehr unterschiedliche Eigenschaften, Stärken und Schwächen auf. Alle Oberflächen verändern sich mehr oder weniger und im Laufe der Zeit durch Licht und Sonneneinwirkung. Bei lackierten Oberflächen können synthetische Auflagen zu chemischen Reaktionen und Lackschäden föhren (siehe chemische Reaktionen). Säure- oder alkoholhaltige Flüssigkeiten sind Gift für die meisten Oberflächen.

**Montageanleitungen:**

Sind unbedingt zu beachten. Siehe dazu auch unsere gesonderten Hinweise für die Abholanweisung, Selbstabholung und Selbstmontage. Die Montageanleitungen sind dem Produkt beigelegt, sind als Download auf unserer Homepage unter [www.rudolf-moebel.de](http://www.rudolf-moebel.de) verfügbar oder erhalten Sie per Mail auf Anforderung an [info@rudolf-moebel.de](mailto:info@rudolf-moebel.de)

**Neubauten:**

In Neubauten herrschen beim Einzug in der Regel extrem hohe Boden- und Wandfeuchtigkeiten. Überhöhte Baufeuchte und eine relative Luftfeuchtigkeit über 65% sind in den ersten Monaten häufig nicht zu vermeiden. In diesem Zustand dürfen keine Möbelteile unmittelbar oder großflächig an die Wand montiert werden, sondern erst nach ordnungsgemäßer Austrocknung sämtlicher Böden und Wände. Ansonsten kann es schnell zu Feuchtigkeitschäden, Aufquellen von Materialien oder gesundheitsschädlichen Schimmelpilzbildungen bzw. Stockflecken kommen. Die Nordseite der Gebäude ist besonders kritisch. In solchen Fällen sollte für eine ausreichende Luftzirkulation hinter den Möbelteilen gesorgt werden. Zu trockene Luft schadet Mensch und Material genauso wie zu feuchte Luft. Richtig sind im Jahresdurchschnitt 18 – 23° Celsius und eine relative Luftfeuchtigkeit von 45-55%.

**Objektentwicklung:**

Bei Objektgeschäften sind sowohl rechtliche als auch sicherheitstechnische Aspekte zu beachten. Die Anforderungen für Möbel- und Einrichtungsgegenstände im Objektbereich sind erheblich höher als im allgemeinen Wohnbereich. Rechtzeitige Information ist deshalb wichtig. Bitte vor dem Auftrag mit uns abklären, ob die Möbel für die gewünschte Nutzungsart zugelassen ist. Wir bestätigen Ihnen dies dann gerne schriftlich.

**Pflegehinweise:**

Achtung: Grundsätzlich immer die Herstelleranweisung am Produkt beachten!

Auf hochwertige Möbeloberflächen keine heißen, schweren, scharfkantigen oder feuchten Gegenstände abstellen, die Druckstellen oder Ränder verursachen. Verschüttete säurehaltige Flüssigkeiten wie Fruchtsäfte und Alkohol sofort abtupfen und nicht eindringen lassen. Niemals mit größerem Druck auf der Stelle reiben. Auch Tabakrauch, Küchendünste und Umwelteinflüsse hinterlassen ihre Spuren. Damit Möbel lange Zeit schön bleiben müssen sie regelmäßig gepflegt werden. (Siehe auch allgemeine Reinigungs- und Pflegehinweise).

**Planungsware und Lieferung frei Haus:**

Die korrekte Bedarfsermittlung mit Raummaßen ist Voraussetzung für eine mangelfreie Montage (inkl. Tür-, Treppen- und Gangbreiten, Aufzug, Stockwerk usw., dafür ist der Käufer verantwortlich). Dabei ist zu klären: Sind Steckdosens und Lichtschalter richtig verlegt? Hält die Wandbeschaffenheit dem späteren Gewicht der Möbel, Hängeschränke, Wandborde etc. auch stand? Dabei ist auch zu berücksichtigen, dass Boden, Wände und Decken nicht ganz gerade sind und deshalb bei der Montage angepasst und ausgeglichen werden muss. Gibt es kurzfristige Änderungen in den Räumlichkeiten, müssen sie dem Verkäufer und Monteur rechtzeitig mitgeteilt werden. Der entsprechende Raum muss leer und begehbar sein. Die Möbel müssen waagrecht ausgerichtet aufgestellt werden.

**Polsterkissen/Polsterfüllungen/Polstersteppungen:**

Bei Polsterkissen, Steppdecken, Steppmatten oder gesteppten Vliesstoffen können sich die abgesteppten Inlets (Füllungen), meist in rechteckiger

oder quadratischer Form, auf dem Bezugsstoff, Leder oder sonstigen Textilarten abzeichnen. Das ist warentypisch. Auch hier je nach Nutzung glatt streichen oder aufklopfen.

**Reinigungs- und Pflegehinweise:** (Siehe allgemeine Reinigungs- und Pflegehinweise und die jeweiligen Herstellerangaben)

**Schiebetüren:**

Hänge- und Gleitschienen sind mit einem trockenen Tuch und Staubsauger zu reinigen. Die übrigen Teile sind wartungsfrei. Die Fronten, Holz- oder Kunststoffteile sind nach unseren Angaben zu pflegen bzw. zu reinigen.

**Schubkastenführungen aus Metall:**

Bei unseren Unterflur-Kugelführungen ist eine besondere Pflege nicht erforderlich. Sollte sich nach einiger Zeit ein Schubkasten nicht mehr ganz einschieben oder herausziehen lassen, dann ist meist Abhilfe möglich, indem der Schubkasten einige Male mit „sanfter Gewalt“ bis zum maximalen Öffnungsanschlag bewegt wird. Achtung: Zur Entnahme eines Schubkastens müssen die beiden Arretierungsstifte gelöst werden, da sonst die Schubkastenzarge zerstört wird. Bitte dazu die Montageanweisung beachten.

**Selbstmontage:**

Aufgrund der Gefährdung durch eine fehlerhafte Montage ist die Montage **ausschließlich** durch ausgebildetes Fachpersonal nach den Vorschriften dieser Pflegeanweisung sowie der dem Produkt beigelegten Montageanweisung vorzunehmen. Für nicht sachgemäß montierte Möbel können wir keine Haftung übernehmen.

**Sonderfarben:**

Eine „absolute“ Farb- und Strukturgleichheit bei Sonderanfertigungen ist fertigungstechnisch bei industrieller Fertigung nicht möglich (siehe dazu auch Rubrik Farb- und Strukturunterschiede).

**Stellplatz:**

Schränke, Möbelteile, Tische, Funktionsmöbel etc. müssen beim Aufstellen oder Montieren waagrecht ausgerichtet werden (siehe auch Aufmaß, Ausrichten). Wird dies nicht beachtet können schon kleine Höhenunterschiede oder Unebenheiten nach wenigen Wochen zu Folgeschäden am Unterbau führen z. B. Knarr- oder Quietschgeräusche (siehe dazu auch Druckstellen und Aufmaß, Ausrichten etc.).

**Toleranzen:**

Toleranzen bei Möbeln sind bei der industriellen Serienproduktion fertigungstechnisch nicht zu vermeiden. Dabei handelt es sich um Konfektionsware, die in großen Stückzahlen und meist in Lohnakkord gefertigt wird. Das Gegenteil ist die Einzelanfertigung im Handwerk. Das gilt insbesondere für Funktionsmöbel. Der größte Teil an Toleranzen ist festgeschrieben in den Güte- und Prüfbestimmungen RAL-GZ 430 der Deutschen Gütegemeinschaft Möbel e.V. mit dem Gütezeichen „Goldenes M“

Befinden sich die Abweichungen (Toleranzen) in Farbe, Maßen und Struktur usw. innerhalb der nationalen und internationalen Normen, liegt kein Sachmangel vor. Es handelt sich dabei um „warentypische Eigenschaften“. Das sind hinzunehmende Produktions- und fertigungs-technische Abweichungen – fast immer kleinere optische Abweichungen, die auf Gebrauch, Nutzen, Funktion, Sicherheit und Lebensdauer keinen Einfluss haben.

**Transport/Selbstabholung**

Nur gut verstaute, verpackte und geschützte Ware übersteht den Transport bis in die Wohnung. Bei der Selbstabholung, Transport und Eigenmontage kommt es häufig zu Fehlern, die zu vermeiden sind. Aufgrund der Gefährdung durch eine fehlerhafte Montage ist die Montage **ausschließlich durch einen Fachmann** nach den Vorschriften dieser Pflegeanweisung sowie der dem Produkt beigelegten Montageanweisung vorzunehmen

**Türscharniere:**

Bei auftretenden Bewegungsgeräuschen sind die Gelenke und Drehpunkte mit Silikon-Spray oder harzfreiem Nähmaschinenöl zu behandeln. Das Nachjustieren von Türscharnieren sollte von Fachleuten erfolgen.

**TV- und Multifunktionssteile:**

Hier ist unbedingt darauf zu achten, dass für die Hitze absorbierenden Elektro- und Elektronikteile ausreichende Luftzirkulation gewährleistet ist. Bei Überhitzung kann es zu schwerwiegenden Folgeschäden kommen.

**Unterhaltspflege:**

Bitte unsere Anweisung am Produkt beachten! Der tägliche Gebrauch hinterlässt seine Spuren. Wichtig ist, dass verschüttete Flüssigkeiten oder Verunreinigungen (z. B. Fruchtsaft, Alkohol etc.) sofort mit einem saugfähigen Küchenpapier oder sauberen Tuch/Geschirrtuch abgetupft - nicht gerieben - werden, damit sie gar nicht erst in die Oberfläche eindringen können. Keine Mikrofasertücher verwenden. Nicht auf der Stelle reiben und keine silikonhaltigen Möbelpflegemittel verwenden. Niemals Schadstellen mit Lösungsmitteln entfernen (z. B. Fleckentferner, Terpentin, Benzin oder gar Dampfreinigern).

**Wandbeschaffenheit:**

Bei der Planung von Möbeln und Einrichtungen ist die „Tragfähigkeit“ des Wandmaterials von äußerster Wichtigkeit für die Sicherheit. Der Verkäufer und Monteur muß deshalb unbedingt bereits bei der Planung bzw. vor der Montage wissen, welche Wandmaterialien in einer Wohnung vorhanden sind. Im Zweifelsfall muß in Absprache mit dem Hausbesitzer, Vermieter, Verwalter etc. oder durch die Monteure eine Probebohrung durchgeführt werden. Es ist unbedingt die Wandbeschaffenheit (Mauerwerk) zu prüfen und die von uns vorgeschriebenen Beschläge und Werkzeuge zu verwenden damit die Sicherheit gewährleistet ist.

## Produktinfo auf einen Blick

**Unsere Möbel** werden ausschließlich in Deutschland hergestellt, dabei werden nur Grundmaterialien aus deutscher, österreichischer und schweizerischer Produktion verwendet, die den gesetzlichen Anforderungen - auch und insbesondere in Hinsicht auf Emission von Schadstoffen - genügen.

Auf folgende Qualitätsmerkmale können Sie sich verlassen:

- Verwendet werden hochwertige 3-Schichtspanplatten der Emissionsklasse E1. Die Melaminharzoberfläche ist strapazierfähig und pflegeleicht. Durch die hohe Lichtbeständigkeit ist ein späterer Nach- oder Ergänzungskauf im Produktlebenslauf problemlos möglich
- Die Rückwände der Elemente sind hochdichte Holzfaserplatten (HDF) in ca. 3mm Stärke
- Wir verarbeiten kein PVC in unseren Produkten
- Die Topfbänder und Scharniere gehören zu den derzeit modernsten und haltbarsten. Sie sind mit Clipstechnik ausgestattet, was Montagezeiten - auch für einen möglichen Umzug - verkürzt und stark vereinfacht.
- Zusätzlich sind alle Türen mit Dämpfung zum ohren- und fingerschonenden Schließen ausgerüstet.
- Die Kleiderstangen sind aus Ovalstahlrohr 30 x 15mm, vernickelt mit matt vernickelten Schrankrohlagen.
- Die nicht sichtbaren Schubkastenführungen sind dynamisch hoch belastbar (siehe individuelle Angabe in den Typenlisten. Die Schübe sind zur Reinigung werkzeuglos herausnehmbar und mit gedämpftem Selbsteinzug ausgerüstet.
- Die Schubkastenzarge ist ca. 13mm stark und fugenlos mit einer felsgrauen Unioberfläche auf Polypropylenbasis umschlossen. Die Oberkante ist gefast und bietet daher wenig Staubablagefläche.
- Die Verbindungsbeschläge der Schränke und Elemente sind in Ganzmetallausführung gefertigt.
- Es wird keine Lochreihe mehr angebracht, sondern nur noch dort in die Fläche gebohrt, wo dies benötigt wird (3-fach höhenverstellbare Einlegeböden – 3mm Durchmesser Bohrung)
- Zerlegte Artikel (Liegen, Betten, Regale, Schränke) sind vormontiert, Elemente werden aufgebaut geliefert.
- Fronten, Seiten und Böden sind ca. 19 mm, Arbeitsplatten ca. 28 mm stark.
- Die Ober-, Unterböden, die Türen, die Schubkästen sowie die Vorderseiten und die Arbeitsplatten sind mit besonders strapazierfähigen ca. 2 mm starken ABS-Anleimern belegt.

**Belastungswerte** für Böden, Schübe, Betten sind in den produktbezogenen Typenlisten enthalten.

**Sonderanfertigungen** sind unsere Stärke. Hier gilt unsere Sonderanfertigungsliste im Katalog. Hohe Flexibilität und Kundennähe sind ausschlaggebende Faktoren für die Realisation von Sonderanfertigungen. Daran scheitern zumeist andere Anbieter, die ihre Produktionsstätten mehr und mehr ins Ausland verlagern. Da wir ausschließlich in Deutschland fertigen, kommt Ihnen genau diese Flexibilität und Kundennähe zugute. Sollte Ihr Wunsch nicht in der Liste enthalten sein, rufen Sie uns an, mailen Sie oder schicken Sie uns ein Fax. Wir antworten prompt.

### Pflegeanweisung

Bitte entfernen Sie aufgetretene Verunreinigungen im möglichst frischen Zustand mittels Papierwischtuch oder weichem, sauberen Tuch (trocken oder feucht). Bei Feuchtreinigung ist mit saugfähigem Papierwischtuch nachzureiben. Die Reinigung geschieht vorzugsweise mit reinem (warmem) Wasser, Schmier- oder Kernseifenlösung und/oder üblichen für Möbeloberflächen geeigneten Reinigungslösungen OHNE scheuernde Bestandteile in Konzentrationen nach Angaben des Herstellers. Reinigungsmittel sollten mit reinem Wasser restlos entfernt werden und danach sollte die Oberfläche trocken gewischt werden. Zum Entfernen von Verschmutzungen, die mit wässrigen Lösungen nicht entfernbar sind, kann z.B. mit Alkohol (Spiritus) und weichen Tüchern gearbeitet werden. Dies jedoch nicht auf farbig lackierten Oberflächen. Beim Umgang mit Lösungsmitteln die vom Hersteller angegebenen Unfallverhütungsvorschriften einhalten!

### Aufbauanweisung

Bitte beachten Sie unbedingt die dem Produkt beigelegten Aufbau- und Pflegeanweisungen.

### Unsere Möbel tragen das Gütezeichen „Goldenes M“

Dürfen Möbel mit dem Gütezeichen der Deutschen Gütegemeinschaft Möbel e. V. gekennzeichnet werden, so kann der Konsument davon ausgehen, dass die Möbel nicht nur den umfangreichen Qualitätsanforderungen der Güte- und Prüfbestimmungen RAL-GZ 430 entsprechen, sondern auch in regelmäßigen Abständen von unabhängigen Sachverständigen überprüft werden.

Infos unter [www.dgm-moebel.de](http://www.dgm-moebel.de)

### Emissionsklasse „A“

Von der Deutschen Gütegemeinschaft Möbel e.V. wurden unsere Möbel in die beste Emissionsklasse „A“ eingestuft und entsprechen damit der Vergabegrundlage für das Emissionslabel der Deutschen Gütegemeinschaft Möbel e.V. in dieser Kategorie.

Infos unter [www.emissionslabel.de](http://www.emissionslabel.de)

### Klimapakt – Klimaneutrale Kernprozesse

Sie kaufen nicht nur „Möbel made in Germany“, sondern auch Produkte, bei denen auf klimaschonende Produktion geachtet wird.

Infos unter: [www.dgm-klimapakt.de](http://www.dgm-klimapakt.de) und [www.klimaneutral-dgm.de](http://www.klimaneutral-dgm.de)

**Unsere Möbel sind mit dem Umweltzeichen „Blauer Engel“ ausgezeichnet** Dieses Zeichen wird emissionsarmen Möbeln nach RAL-UZ 38 verliehen.

Infos unter [www.blauer-engel.de](http://www.blauer-engel.de)

**Informationen zu den verwendeten Leuchten mit Angaben zur Energieverbrauchskennzeichnung Lampen und Leuchten nach EU-Verordnung 874/2012**

**Aufbauvariante 1**

Leuchtmittel wird verwendet in folgenden Artikeln:  
 loop: KX1  
 str8.up: HX1  
 fiftytwo: FX1  
 high5: GX1  
 level 2: VX1

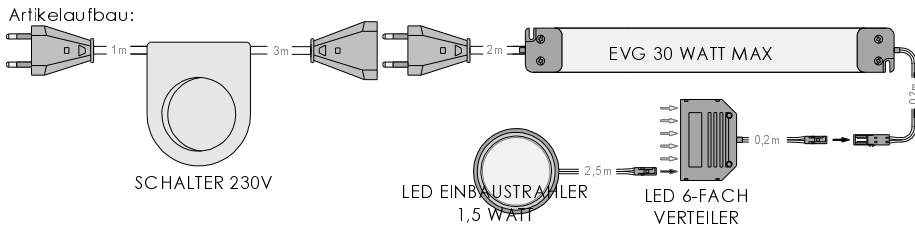

Energieeffizienzklasse **A+**

L410.11

Diese Leuchte enthält eingebaute LED-Lampen

A+ } L  
 A+ } E  
 A } D  
 C }  
 D }  
 F }  
 LED

Die Lampen können in der Leuchte nicht ausgetauscht werden.

874/2012

**Aufbauvariante 2**

Leuchtmittel wird verwendet in folgenden Artikeln:  
 loop: KX2  
 str8.up: HX2, HH908

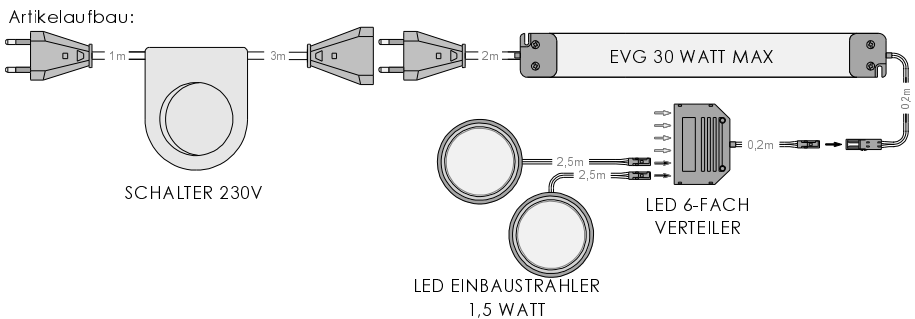

Energieeffizienzklasse **A+**

L410.11

Diese Leuchte enthält eingebaute LED-Lampen

A+ } L  
 A+ } E  
 A } D  
 C }  
 D }  
 F }  
 LED

Die Lampen können in der Leuchte nicht ausgetauscht werden.

874/2012

**Aufbauvarianten 14**

Leuchtmittel wird verwendet in folgenden Artikeln:  
 str8.up: HH906

Artikel Aufbau: **Da der Lichtstrom dieser LED-Leuchte unter 30 Lumen (lm) liegt, ist hier keine Energieverbrauchskennzeichnung nach EU-Verordnung 874/2012 notwendig.**

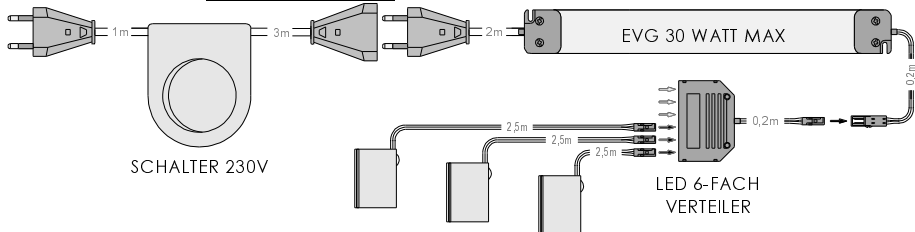

6 x LED GLASBODENBELEUCHTUNG 0,2 WATT bei HH906

- Aufbauvariante 14

**Aufbauvariante 15**

Leuchtmittel wird verwendet in folgenden Artikeln:  
 str8.up: HW1-LED

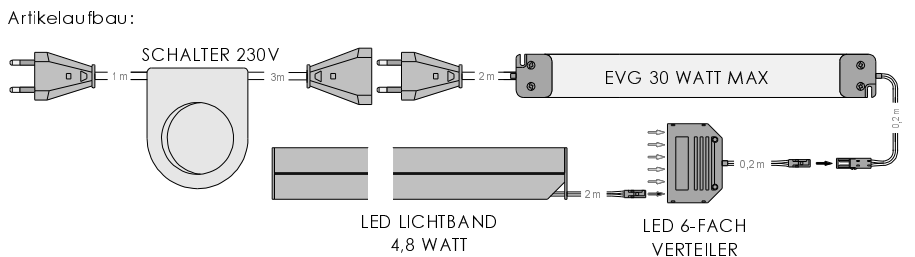

Energieeffizienzklasse **A+**

KLEBE 31.264.071cw

Diese Leuchte enthält eingebaute LED-Lampen.

A+ } L  
 A+ } E  
 A } D  
 C }  
 D }  
 F }  
 LED

Die Lampen können in der Leuchte nicht ausgetauscht werden.

874/2012

**Aufbauvariante 34**

Leuchtmittel wird verwendet in folgenden Artikeln:  
str8.up: H-Funk

Artikelaufbau Steuerung mit einem Kanal:

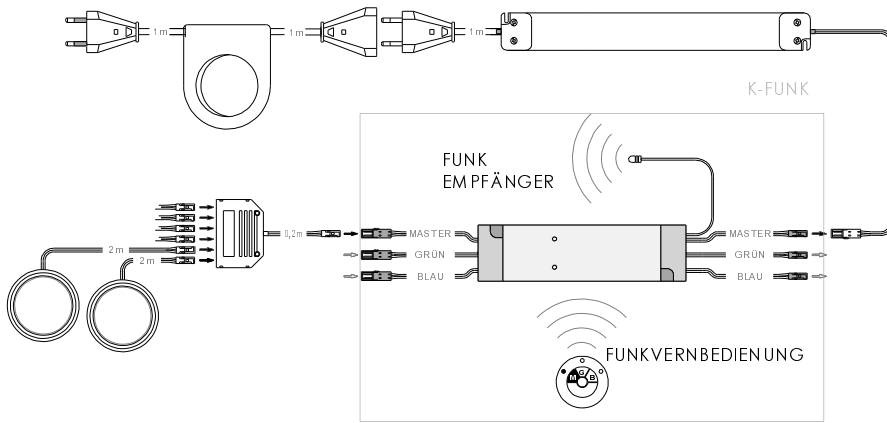

Energieeffizienzklasse **A**

**KLEBE** 31.285.070ww

Diese Leuchte enthält eingebaute LED-Lampen.

A++  
A+  
A  
C  
D  
F

LED

Die Lampen können in der Leuchte nicht ausgetauscht werden.

8742012

