

str8.up

1895 **R**



Jugendzimmer . Apartments . Single-Einrichtungen



- Geprüfte Qualität
- Garantierte Sicherheit
- Gesundes Wohnen

MC-Typenliste mit Identnummern gültig ab 1.6.2018



Lieferbare Ausführungen :

- 1. DEKOR** Lieferbare Oberflächen (**Nachbildungen = NB**)
- a. Holz-Nachbildung
 - Ahorn Sand-NB
 - Zwetschge-NB
 - b. Uni-Dekore
 - Cremeweiß
 - Felsgrau

In Dekor sind möglich Korpus und Fronten bei allen Artikeln.

Holz-Nachbildung und Uni-Dekore sind preisgleich und können beliebig kombiniert werden ohne Mehrpreis.

- 2. LACK (gegen Mehrpreis)** Bitte wählen Sie den gewünschten Farbton nach
- Farbkarte RUDOLF oder nach
 - Farbkarte RAL-Classic (K7)

In Lack sind möglich alle Fronten - außer Kleiderschranktür, Elementtür und Schiebetür der Hängeregale

- 3. HOCHGLANZ** Bitte wählen Sie das gewünschte Muster und den gewünschten Farbton
- Hochglanzelemente sind in 5 verschiedenen Mustern möglich
- BAMBOO der Hintergrund ist immer Weiß
das florale Muster ist möglich in Lack nach RUDOLF-Farbkarte oder RAL
 - SPIDER das Netzmuster ist immer Hellgrau
der Hintergrund ist möglich in Lack nach RUDOLF- Farbkarte oder RAL
 - UNI möglich in Lack nach RUDOLF-Farbkarte oder RAL
 - AHORN-SAND Holz-Nachbildung in Hochglanz (ohne Lack)
 - ZWETSCHGE Holz-Nachbildung in Hochglanz (ohne Lack)

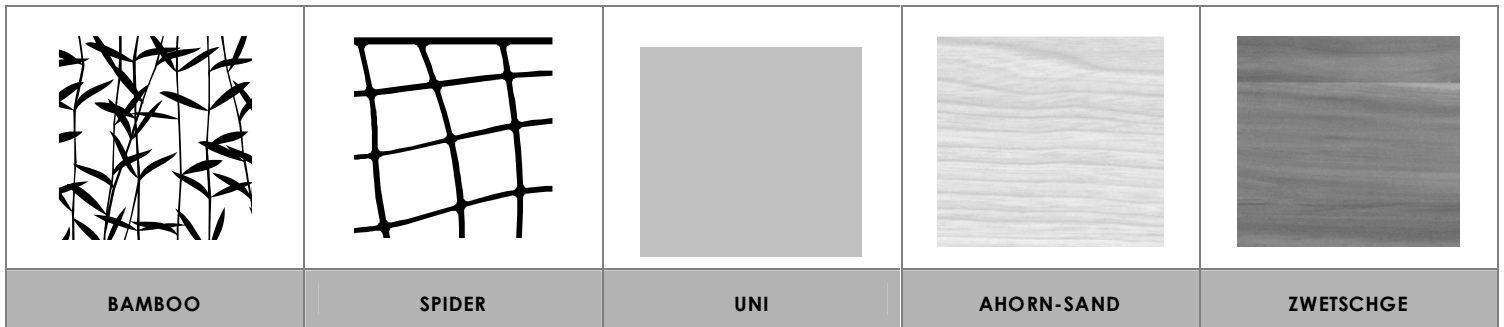

Übersicht der lieferbaren Ausführungen :

Artikel bzw. Artikelkomponente	AHORN-SAND Holz- Nachbildung	ZWETSCHGE Holz- Nachbildung	CREMEWEISS Uni-Dekor	FELSGRAU Uni-Dekor	LACK (Mehrpreis)	HOCHGLANZ
Alle Korpuselemente, Tischplatten, Stollen, Steckboarde	•	•	•	•		
Liegen	•	•	•	•	•	
Alle Fronten (außer Kleiderschranktür, Elementtür und Schiebetür der Hängeregale)	•	•	•	•	•	
Hochglanz-Einlage in: allen Kleiderschranktüren Element-Tür HE451 Schiebetür der Hängeregale						•

- 4. POLSTER** Lieferbare Polsterfarben :
- Alpin
 - Grau
 - Melange
 - Schwarz
 - Weiß

Alle Polsterfarben sind preisgleich. Alle Polster sind mit Kunstleder bezogen. Steppung wie auf den Abbildungen dargestellt.

<p>5. GRIFF</p> 	<p>Best.Nr. H1 Metallgriff Oberfläche Chrom matt, Breite ca. 10 cm, Bohrabstand 96mm</p>
--	---

Druckfehler, Konstruktions-, Maß- und Modelländerungen vorbehalten. Alle Maße sind circa Maße in cm. Lieferzustand: a = aufgebaut, z = zerlegt.

Kleiderschränke

Lieferbare Ausführungen:

Korpus

Türen

Hochglanz-Einlage

Dekor

Dekor



Muster und Lack – siehe Seite 46

Anzahl Einlegeböden und Kleiderstangen wie abgebildet

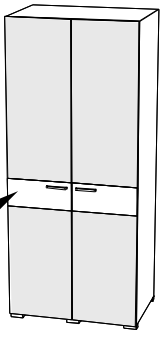
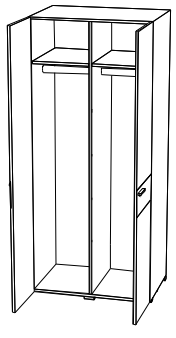
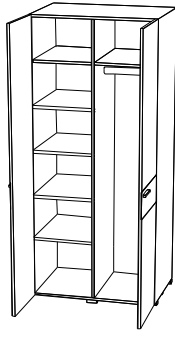
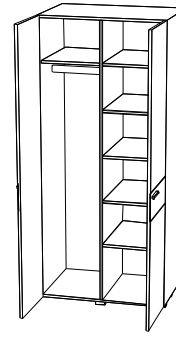
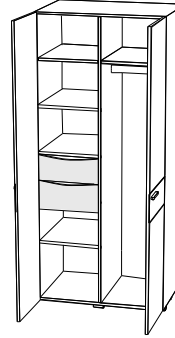
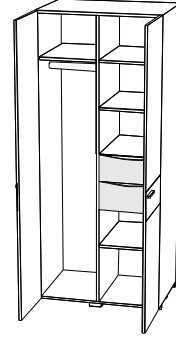
Kleiderschränke 2-türig 61 cm tief

 <p>Hochglanz-Einlage</p>					
<p>Maße (BxHxT)cm</p> <p>Typen-Nr.</p> <p>IN</p>	<p>90 x 211 x 61</p> <p>HS91</p> <p>353</p>	<p>Korpus</p> <p>Türen</p> <p>Hochglanz Muster</p> <p>Hochglanz Farbe</p>	<p>Korpus</p> <p>Türen</p> <p>Hochglanz Muster</p> <p>Hochglanz Farbe</p>	<p>Korpus</p> <p>Türen</p> <p>Hochglanz Muster</p> <p>Hochglanz Farbe</p>	<p>Korpus</p> <p>Türen</p> <p>Hochglanz Muster</p> <p>Hochglanz Farbe</p>

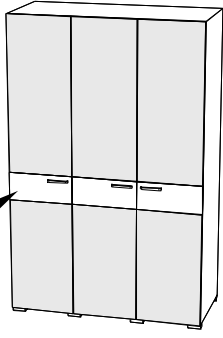
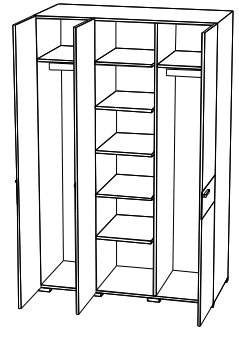
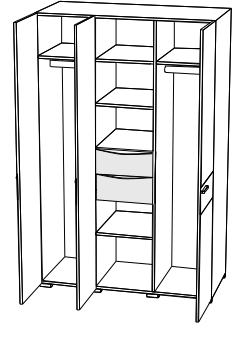

Kleiderschränke 3-türig 61 cm tief

 <p>Hochglanz-Einlage</p>			 <p>z</p>	 <p>z</p>
<p>Maße (BxHxT)cm</p> <p>Typen-Nr.</p> <p>IN</p>	<p>135 x 211 x 61</p> <p>HS132</p> <p>378</p>	<p>Korpus</p> <p>Türen</p> <p>Hochglanz Muster</p> <p>Hochglanz Farbe</p>	<p>42 x 2 x 56</p> <p>HZS2</p> <p>136</p> <p>Korpus</p>	<p>43 x 2 x 56</p> <p>HZS3</p> <p>136</p> <p>Korpus</p>

Eck-Kleiderschrank 2-türig

Seitentiefe links und rechts 38 cm. Für werkseitige Vormontage bitte L/R bestellen! Nachträglicher Umbau L/R ist möglich.

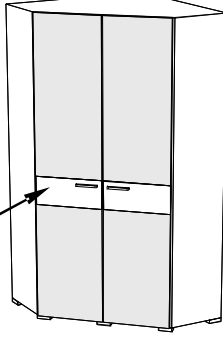
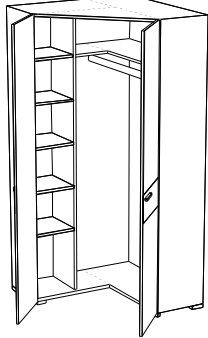
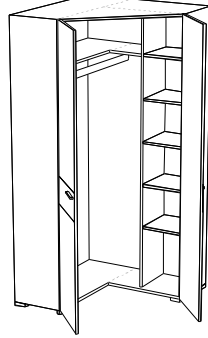
Der Schrank hat eine akkubetriebene Innenbeleuchtung am Oberboden. Diese ist wiederaufladbar über Mini USB und mit integriertem Bewegungsmelder ausgestattet.

 <p>Hochglanz-Einlage</p>			 <p>z</p>	 <p>z</p>
<p>Maße (BxHxT)cm</p> <p>Typen-Nr.</p> <p>IN</p>	<p>Korpus</p> <p>Türen</p> <p>Hochglanz Muster</p> <p>Hochglanz Farbe</p>	<p>Korpus</p> <p>Türen</p> <p>Hochglanz Muster</p> <p>Hochglanz Farbe</p>	<p>32 x 2 x 35</p> <p>HZS5</p> <p>128</p> <p>Korpus</p>	<p>98 x 2 x 64</p> <p>HZS9</p> <p>161</p> <p>Korpus</p>





Druckfehler, Konstruktions-, Maß- und Modelländerungen vorbehalten. Alle Maße sind circa Maße in cm. Lieferzustand: a = aufgebaut, z = zerlegt.

Podeste

Lieferbare Ausführungen: Korpus Dekor
Schubkästen Dekor oder **Lack gegen Mehrpreis pro Schubkasten** IN 120
Alle Podeste sind werkseitig mit Sockelfüßen ausgestattet. Die Podeste können gestapelt werden. Dazu können die Füße demontiert werden





Podeste 40cm tief







Podeste 61cm tief

						
Bezeichnung	Podest mit 1 Schub	Podest mit 1 Schub		Podest mit 1 Schub	Podest mit 1 Schub	
Maße (BxHxT)cm	45 x 23 x 40	90 x 23 x 40		45 x 23 x 61	90 x 23 x 61	
Typen-Nr.	HPE450	HPE900		HPS450	HPS900	
IN	206	230		220	244	
Bei Bestellung bitte angeben	Korpus Schubkästen	Korpus Schubkästen		Korpus Schubkästen	Korpus Schubkästen	

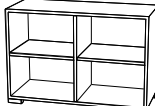
Container 40cm tief





Lieferbare Ausführungen: Korpus Dekor
Türen Dekor* oder **Lack gegen Mehrpreis pro Tür** IN 126
Schubkästen Dekor* oder **Lack gegen Mehrpreis pro Schubkasten** IN 120
* wenn Türen oder Schubkästen in verschiedenen Dekoren gewünscht sind, bitte einzeln angeben ohne Mehrpreis
Alle Container sind werkseitig mit Sockelfüßen ausgestattet. Um einen Container auf einen anderen Korpus zu stellen, können die Füße demontiert werden





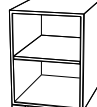

						
Bezeichnung	Regal offen 1 Einlegeboden	Container mit 1 Tür 1 Einlegeboden	Container mit 1 Tür 1 Einlegeboden	Container mit 3 Schüben		Einlegeboden Holz für 45er Korpusbreite 41 x 2 x 35
Maße (BxHxT)cm	45 x 62 x 38	45 x 62 x 40	45 x 62 x 40	45 x 62 x 40		
Typen-Nr.	HK450	HK451-L	HK451-R	HK453		HZK1
IN	195	212	212	271		130
Bei Bestellung bitte angeben	Korpus	Korpus Tür	Korpus Tür	Korpus Schubkästen		Korpus
Sonderbreiten	Offener Container HK450 möglich in Sonderbreite 20-44cm Mehrpreis IN 145					

						
Bezeichnung	Regal offen Mittelseite 2 Einlegeböden	Container mit 2 Türen Mittelseite 2 Einlegeböden	Container mit 3 Schüben	Container mit 3 Schüben und 1 Tür Mittelseite 1 Einlegeboden	Container mit 3 Schüben und 1 Tür Mittelseite 1 Einlegeboden	Einlegeboden Holz für 90er Korpusbreite
Maße (BxHxT)cm	90 x 62 x 38	90 x 62 x 40	90 x 62 x 40	90 x 62 x 40	90 x 62 x 40	42 x 2 x 35
Typen-Nr.	HK900	HK901	HK903	HK905-L	HK905-R	HZK2
IN	220	264	306	320	320	130
Bei Bestellung bitte angeben	Korpus	Korpus Türen	Korpus Schubkästen	Korpus Tür Schubkästen	Korpus Tür Schubkästen	Korpus
Sonderbreiten	Offener Container HK900 möglich in Sonderbreite 46-89cm Mehrpreis IN 145					

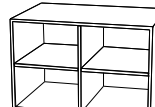

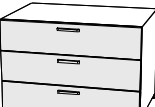

Container 61cm tief (Jumbokommoden)

Lieferbare Ausführungen: Korpus Dekor
Türen Dekor* oder **Lack gegen Mehrpreis pro Tür** IN 126
Schubkästen Dekor* oder **Lack gegen Mehrpreis pro Schubkasten** IN 120
* wenn Türen oder Schubkästen in verschiedenen Dekoren gewünscht sind, bitte einzeln angeben ohne Mehrpreis
Alle Container sind werkseitig mit Sockelfüßen ausgestattet. Um einen Container auf einen anderen Korpus zu stellen, können die Füße demontiert werden



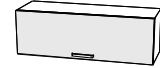

						
Bezeichnung	Regal offen 1 Einlegeboden	Container mit 1 Tür 1 Einlegeboden	Container mit 1 Tür 1 Einlegeboden	Container mit 3 Schüben		Einlegeboden Holz für 45er Korpusbreite 41 x 2 x 56
Maße (BxHxT)cm	45 x 62 x 59	45 x 62 x 61	45 x 62 x 61	45 x 62 x 61		
Typen-Nr.	HS450	HS451-L	HS451-R	HS453		HZS1
IN	208	223	223	284		136
Bei Bestellung bitte angeben	Korpus	Korpus Tür	Korpus Tür	Korpus Schubkästen		Korpus
Sonderbreiten	Offener Container HS450 möglich in Sonderbreite 20-44cm Mehrpreis IN 145					

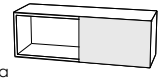
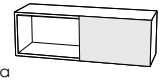
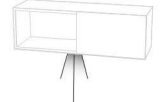
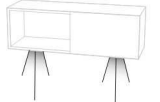
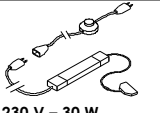

						
Bezeichnung	Regal offen Mittelseite 2 Einlegeböden	Container mit 2 Türen Mittelseite 2 Einlegeböden	Container mit 3 Schüben	Container mit 3 Schüben und 1 Tür Mittelseite 1 Einlegeboden	Container mit 3 Schüben und 1 Tür Mittelseite 1 Einlegeboden	Einlegeboden Holz für 90er Korpusbreite
Maße (BxHxT)cm	90 x 62 x 59	90 x 62 x 61	90 x 62 x 61	90 x 62 x 61	90 x 62 x 61	42 x 2 x 56
Typen-Nr.	HS900	HS901	HS903	HS905-L	HS905-R	HZS2
IN	242	284	320	336	336	136
Bei Bestellung bitte angeben	Korpus	Korpus Türen	Korpus Schubkästen	Korpus Tür Schubkästen	Korpus Tür Schubkästen	Korpus
Sonderbreiten	Offener Container HS900 möglich in Sonderbreite 46-89cm Mehrpreis IN 145					

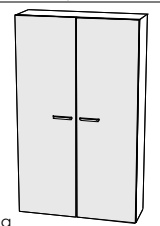
Druckfehler, Konstruktions-, Maß- und Modelländerungen vorbehalten. Alle Maße sind circa Maße in cm. Lieferzustand: a = aufgebaut, z = zerlegt.

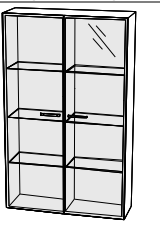
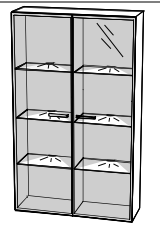
Hängeregale 30cm tief		Maximale Belastbarkeit 30 kg		Alle Hängeregale sind geeignet für Wandmontage oder für Montage zwischen Stollen				
Lieferbare Ausführungen:		Korpus	Dekor	oder		Lack	gegen Mehrpreis pro Klappe	IN 126
		Korpus	Dekor					
Bezeichnung	a 	a 	a 	a 	a 	a 		
Maße (BxHxT)cm	45 x 30 x 28	90 x 30 x 28	45 x 30 x 30	90 x 30 x 30	45 x 30 x 30	90 x 30 x 30		
Typen-Nr.	HA450	HA900	HA451	HA901	HA452	HA902		
IN	189	197	207	215	207	215		
Bei Bestellung bitte angeben	Korpus	Korpus	Korpus Klappe	Korpus Klappe	Korpus Klappe	Korpus Klappe		
Sonderbreiten	Offener Hänger HA450 möglich in Sonderbreite 20-44cm Mehrpreis IN 145							
	Offener Hänger HA900 möglich in Sonderbreite 46-89cm Mehrpreis IN 145							

Hängeregale mit Hochglanz-Schiebetür		Maximale Belastbarkeit 30 kg		Beleuchtung unter Hänger		
Lieferbare Ausführungen:		Korpus	Dekor	Energieeffizienzklasse A+ weitere Infos im Kataloganhang		
		Hochglanz-Schiebetür	Muster und Lack	HX1: Aufbauvariante 1 – HX2 Aufbauvariante 2		
Bezeichnung	a 	a 	ACHTUNG vor Bestellung Sonderbreite HA905-SO bitte prüfen !			
Maße (BxHxT)cm	90 x 30 x 29	90-145 x 30 x 29	Viele Standardbreiten sind verfügbar ! Siehe Seite 51: 90, 97, 98, 103, 107, 108, 113, 127, 147 cm	1 LED-Unterbau-Strahler (1 Watt) mit 2m Kabel, werkseitig am Unterboden montiert	2 LED-Unterbau-Strahler (2 x 1 Watt) mit je 2m Kabel, werkseitig am Unterboden montiert.	Längen ab Stecker: 1m Kabel (230V) -Fußretschalter 1m Kabel (230V) - Eurostecker flach 2m Kabel (230V) - Trafo 30W - 0,2m Kabel (12V) - 6-fach Verteiler 1 Trafo versorgt maximal 20x LED-Einbaustrahler
Typen	HA905	HA905-SO		HX1	HX2	H-Trafo
IN	238	288		145	167	150
Bei Bestellung bitte angeben	Korpus Hochglanz Muster Hochglanz Farbe	Korpus Hochglanz Muster Hochglanz Farbe				

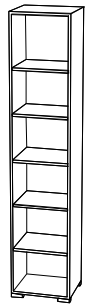
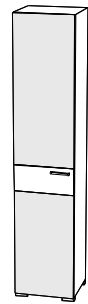
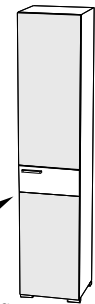
Vitrinen 30 cm tief		Korpus		Dekor		oder		Lack		gegen Mehrpreis pro Tür		IN 149	
Lieferbare Ausführungen:		Türen	Dekor	Dekor									
Die Vitrinen haben Sockelfüße. Die Füße können demontiert werden, wenn die Vitrine auf einen anderen Korpus gestellt oder zwischen Stollen gehängt werden soll. Alle Vitrinen haben eine durchgehende Mittelseite. Vitrinen MIT Beleuchtung werden geliefert incl. Trafo H-TRAFO.													
Bezeichnung	a 	z 	a 	a 	a 	z 							
Maße (BxHxT)cm	90 x 152 x 30	42 x 2 x 24	90 x 152 x 29	90 x 152 x 29	90 x 152 x 29	42 x 0,8 x 24							
Typen-Nr.	HH901	HZH2	HH904	HH906	HH908	HZH2-G							
IN	320	128	350	366	363	136							
Bei Bestellung bitte angeben	Korpus Türen	Korpus	Korpus	Korpus	Korpus								

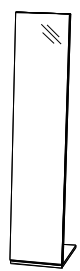
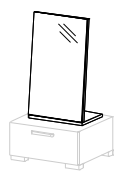
Elemente 40 cm tief		Korpus		Dekor		oder		Spiegel	
Lieferbare Ausführungen:		Türen	Dekor	Dekor					
		Hochglanz-Einlage	Muster und Lack	Muster und Lack – siehe Seite 46					
Bezeichnung	a 	a 	a 	z 	z 	z 			
Maße (BxHxT)cm	45 x 211 x 38	45 x 211 x 40	45 x 211 x 40	41 x 2 x 35	45 x 146 x 32	45 x 54 x 32			
Typen-Nr.	HE450	HE451-L	HE451-R	HZK1	HSP01	HSP02			
IN	270	313	313	130	211	193			
Bei Bestellung bitte angeben	Korpus	Korpus Tür Hochglanz Muster Hochglanz Farbe	Korpus Tür Hochglanz Muster Hochglanz Farbe	Korpus	Korpus	Korpus			
Sonderbreiten	Offenes Element HE450 möglich in Sonderbreite 20-44cm Mehrpreis IN 145								

Druckfehler, Konstruktions-, Maß- und Modelländerungen vorbehalten. Alle Maße sind circa Maße in cm. Lieferzustand: a = aufgebaut, z = zerlegt.

Liegen und Bettkästen

Kojenliege mit Schubkästen

Lieferbare Ausführungen:

Korpus

Schubkastenfront und rückseitige Sockelblende

Dekor

Dekor oder

Lack gegen Mehrpreis IN 162

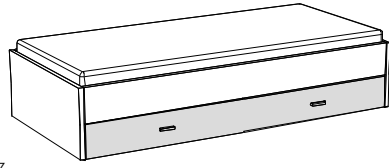

z

Liegefläche B x L Maße (BxHxL)cm	90 x 200 97 x 43 x 206	100 x 200 107 x 43 x 206	120 x 200 127 x 43 x 206	140 x 200 147 x 43 x 206
Typen-Nr.	HLK-09	HLK-10	HLK-12	HLK-14
IN	369	371	374	377
Hinter der durchlaufenden Schubkastenblende befinden sich zwei Schubkästen. Schubkästen mit gedämpftem Selbsteinzug. Innenmaße je Schubkasten B/H/T ca. 96/20/70 cm. Tragfähigkeit je Schubkasten 40 kg. Die Bettkante ist ca. 43 cm hoch. Die Sitzhöhe ist dann ca. 6 cm höher – abhängig vom verwendeten Einlegerahmen sowie der Matratze.				
Bei Bestellung bitte angeben	Liegenkorpus Schubkastenfront			
Sonderlänge	190, 210 oder 220 cm möglich – Mehrpreis IN 221			

Bettkasten passend zum Liegentyp HLK

Liege bitte gesondert bestellen.

Lieferbare Ausführungen:

Korpus

Polster

Dekor

Polsterfarbe (Kunstleder) – siehe Seite 46

Bettkasten passend hinter Bettseite

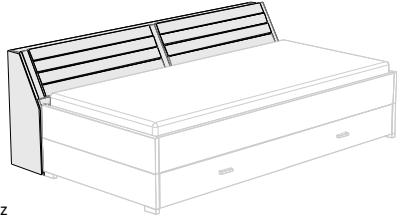

z

für Liegenlänge	190 cm	200 cm	210 cm	220 cm
Maße (BxHxT)cm	196 x 87 x 30	206 x 87 x 30	216 x 87 x 30	226 x 87 x 30
Typen-Nr.	HBL19	HBL20	HBL21	HBL22
IN	353	356	359	362
Die gepolsterte Rückenlehne ist gleichzeitig Deckel vom Bettkasten und ist nach vorne klappbar. Das Polster ist zweiteilig und ist mit Kunstleder bezogen. Die Höhe der Matratzenoberkante darf maximal 48 cm betragen (5cm Überstand über Oberkante Bettseite), damit die Bettkastenklappe beim Öffnen nicht klemmt. Gesamthöhe vom Bettkasten ist 87 cm. Die Klappe steht über den Oberboden 5 cm über. Korpushöhe ohne Klappe) ist 82 cm.				
Bei Bestellung bitte angeben	Korpus Polsterfarbe			

Bettkasten passend hinter Kopfteil

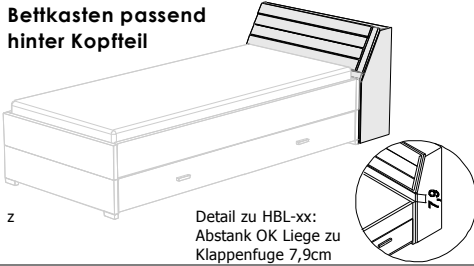

z

Detail zu HBL-xx:
Abstank OK Liege zu
Klappenfuge 7,9cm

für Liegenbreite	90 cm	100 cm	120 cm	140 cm
Maße (BxHxT)cm	97 x 87 x 30	107 x 87 x 30	127 x 87 x 30	147 x 87 x 30
Typen-Nr.	HBL09	HBL10	HBL12	HBL14
IN	297	308	319	330
Die gepolsterte Rückenlehne ist gleichzeitig Deckel vom Bettkasten und ist nach vorne klappbar. Das Polster ist mit Kunstleder bezogen. Die Höhe der Matratzenoberkante darf maximal 48 cm betragen (5 cm Überstand über Oberkante Bettseite), damit die Bettkastenklappe beim Öffnen nicht klemmt. Gesamthöhe vom Bettkasten ist 87 cm. Die Klappe steht über den Oberboden 5 cm über. Korpushöhe(ohne Klappe) ist 82 cm.				
Bei Bestellung bitte angeben	Korpus Polsterfarbe			

Bettkasten passend hinter Kopfteil

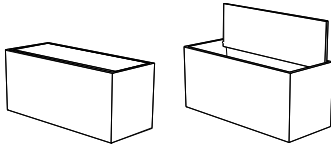

a

für Liegenbreite	90 cm	100 cm	120 cm	140 cm
Maße (BxHxT)cm	97 x 43 x 40	107 x 43 x 40	127 x 43 x 40	147 x 43 x 40
Typen-Nr.	HBB09	HBB10	HBB12	HBB14
IN	219	231	242	260
Bei Bestellung bitte angeben	Korpus			

Liege mit geschlossenem Sockel

Lieferbare Ausführungen:

Korpus

Dekor

oder

Lack gegen Mehrpreis IN 175

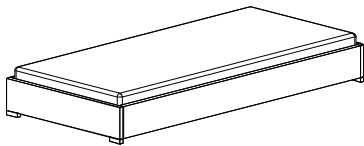

z

Liegefläche B x L Maße (BxHxL)cm	90 x 200 97 x 23 x 206	100 x 200 107 x 23 x 206	120 x 200 127 x 23 x 206	140 x 200 147 x 23 x 206
Typen-Nr.	HL1-09	HL1-10	HL1-12	HL1-14
IN	254	265	278	298
Die Bettkante ist ca. 23 cm hoch. Die Sitzhöhe ist dann ca. 6 cm höher – abhängig vom verwendeten Einlegerahmen sowie der Matratze.				
Bei Bestellung bitte angeben	Liegenkorpus			
Sonderlänge	190, 210 oder 220 cm möglich – Mehrpreis IN 145			

Bettkasten passend zum Liegentyp HL1

Liege bitte gesondert bestellen.

Lieferbare Ausführungen:

Korpus

Polster

Dekor

Polsterfarbe (Kunstleder) – siehe Seite 46

Bettkasten passend hinter Bettseite

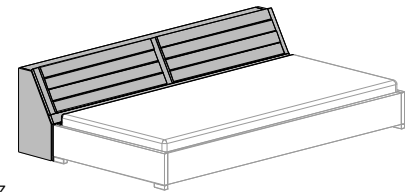

z

für Liegenlänge	190 cm	200 cm	210 cm	220 cm
Maße (BxHxT)cm	196 x 67 x 30	206 x 67 x 30	216 x 67 x 30	226 x 67 x 30
Typen-Nr.	HBK19	HBK20	HBK21	HBK22
IN	344	352	355	358
Die gepolsterte Rückenlehne ist gleichzeitig Deckel vom Bettkasten und ist nach vorne klappbar. Das Polster ist zweiteilig und ist mit Kunstleder bezogen. Die Höhe der Matratzenoberkante darf maximal 28 cm betragen (5 cm Überstand über Oberkante Bettseite), damit die Bettkastenklappe beim Öffnen nicht klemmt. Gesamthöhe vom Bettkasten ist 67 cm. Die Klappe steht über Oberboden 5 cm über. Korpushöhe(ohne Klappe) ist 62 cm.				
Bei Bestellung bitte angeben	Korpus Polsterfarbe			

Bettkasten passend hinter Kopfteil

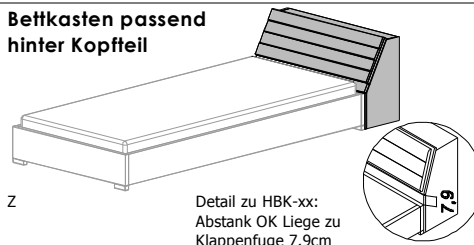

z

Detail zu HBK-xx:
Abstank OK Liege zu
Klappenfuge 7,9cm

für Liegenbreite	90 cm	100 cm	120 cm	140 cm
Maße (BxHxT)cm	97 x 67 x 30	107 x 67 x 30	127 x 67 x 30	147 x 67 x 30
Typen-Nr.	HBK09	HBK10	HBK12	HBK14
IN	281	293	307	319
Die gepolsterte Rückenlehne ist gleichzeitig Deckel vom Bettkasten und ist nach vorne klappbar. Das Polster ist mit Kunstleder bezogen. Die Höhe der Matratzenoberkante darf maximal 28 cm betragen (5 cm Überstand über Oberkante Bettseite), damit die Bettkastenklappe beim Öffnen nicht klemmt. Gesamthöhe vom Bettkasten ist 67 cm. Die Klappe steht über Oberboden 5 cm über. Korpushöhe(ohne Klappe) ist 62 cm.				
Bei Bestellung bitte angeben	Korpus Polsterfarbe			

Druckfehler, Konstruktions-, Maß- und Modelländerungen vorbehalten. Alle Maße sind circa Maße in cm. Lieferzustand: a = aufgebaut, z = zerlegt.

Rückenlehnen passend zu allen Liegen

Lieferbare Ausführungen: Trägerplatte für Polster (Korpus) Dekor
Polster Polsterfarbe (Kunstleder) – siehe Seite 46

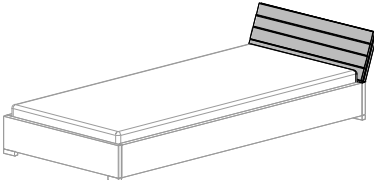
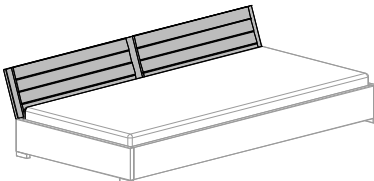
Rückenlehnen passend auf Kopfteil		für Liegenbreite	90 cm	100 cm	120 cm	140 cm
	Maße (BxHxT)cm	97 x 35 x ca.5	107 x 35 x ca.5	127 x 35 x ca.5	147 x 35 x ca.5	
	Typen-Nr.	HLR09	HLR10	HLR12	HLR14	
	IN	213	221	236	250	
Die Gesamthöhe incl. Liegenhöhe beträgt bei Liege HL1 ca. 58 cm und bei Liege HLK ca. 78 cm. Die Stellfläche der Liege vergrößert sich um ca. 10 cm. Die Rückenlehne mit Polster hat immer dieselbe Breite wie das Kopfteil und wird auf das Kopfteil aufgesteckt. Das Polster ist mit Kunstleder bezogen. Liege bitte gesondert bestellen.						
Bei Bestellung bitte angeben		Korpus				
		Polsterfarbe				
Rückenlehnen passend auf Bettseite		für Liegenlänge	190 cm	200 cm	210 cm	220 cm
	Maße (BxHxT)cm	196 x 35 x ca.5	206 x 35 x ca.5	216 x 35 x ca.5	226 x 35 x ca.5	
	Typen-Nr.	HLR19	HLR20	HLR21	HLR22	
	IN	297	297	308	308	
Die Gesamthöhe incl. Liegenhöhe beträgt bei Liege HL1 ca. 58 cm und bei Liege HLK ca. 78 cm. Die Stellfläche der Liege vergrößert sich um ca. 10 cm. Die einteilige Rückenlehne mit Polster wird auf die Liegenseite aufgesteckt. Das Polster ist zweiteilig und ist mit Kunstleder bezogen. Liege bitte gesondert bestellen.						
Bei Bestellung bitte angeben		Korpus				
		Polsterfarbe				

Chill-Out-Rückenlehne passend zu Liege HL1

Lieferbare Ausführungen: Korpus Dekor
Polster Polsterfarbe (Kunstleder) – siehe Seite 46

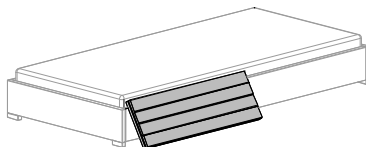
Chill-Out-Rückenlehne		Maße (BxHxT)cm	97 x 35 x ca.5	107 x 35 x ca.5	127 x 35 x ca.5	147 x 35 x ca.5
	Typen-Nr.	HLC09	HLC10	HLC12	HLC14	
	IN	213	221	236	250	
	Die Gesamthöhe beträgt ca. 32 cm und die Stellfläche der Liege vergrößert sich um ca. 22 cm. „Chill-Out“ wird einfach an einer beliebigen Stelle auf die Bettseite oder das Kopfteil gesteckt. Das Polster ist mit Kunstleder bezogen. Liege bitte gesondert bestellen.					
Bei Bestellung bitte angeben		Lehne				
		Polsterfarbe				

Hängeschränke und Stollenböden über Liegenkopfteil passend zu allen Liegen

Lieferbare Ausführungen: Korpus Dekor
Hochglanz-Schiebetür Muster und Lack – siehe Seite 46

Hängeschränke mit Hochglanz-Schiebetür		für Liegenbreite	90	100	120	140
	Maße (BxHxT)cm	97 x 30 x 29	107 x 30 x 29	127 x 30 x 29	147 x 30 x 29	
	Typen-Nr.	HA096	HA106	HA126	HA146	
	IN	239	245	253	262	
Bei Bestellung bitte angeben		Korpus				
		Hochglanz Muster				
		Hochglanz Farbe				
Stollenböden		für Liegenbreite	90	100	120	140
	Maße (BxHxT)cm	97 x 3 x 30	107 x 3 x 30	127 x 3 x 30	147 x 3 x 30	
	Typen-Nr.	HWB096	HWB106	HWB126	HWB146	
	IN	138	142	147	152	
Bei Bestellung bitte angeben		Korpus				

Hängeschränke über Liegenseite Maximale Belastbarkeit 30 kg

Lieferbare Ausführungen: Korpus Dekor
Hochglanz-Schiebetür Muster und Lack – siehe Seite 46

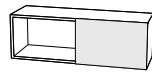
Hängeschränke über Liegenseite		für Liegenlänge	190 cm	200 cm	210 cm	220 cm
	Maße (BxHxT)cm	98 x 30 x 29	103 x 30 x 29	108 x 30 x 29	113 x 30 x 29	
	Typen-Nr.	HA098	HA103	HA108	HA113	
	IN	242	244	246	248	
Jeweils 2 Hängeschränke nebeneinander gehängt haben die gleiche Länge wie die in der Tabelle aufgeführte Liegenlänge						
Bei Bestellung bitte angeben		Korpus				
		Hochglanz Muster				
		Hochglanz Farbe				

Wandborde





Wandbefestigung ist unsichtbar. Maximale Belastbarkeit je Bord 10 kg.

Lieferbare Ausführungen: Korpus Dekor

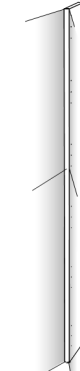
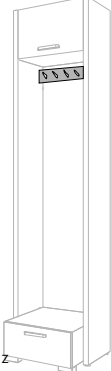
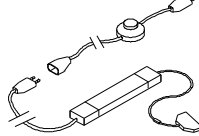
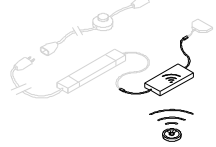

Wandborde		Maße (BxHxT)cm	45 x 3 x 18	90 x 3 x 18	135 x 3 x 18
	Typen-Nr.	HB45	HB90	HB135	
	IN	161	172	189	
	Bei Bestellung bitte angeben				
		Korpus			
		Korpus			
		Korpus			
Sonderbreiten Sonderbreiten sind in Form von Kürzungen möglich. Kleinste mögliche Breite ist 34cm. Mehrpreis je gekürztem Wandbord IN 123					

Druckfehler, Konstruktions-, Maß- und Modelländerungen vorbehalten. Alle Maße sind circa Maße in cm. Lieferzustand: a = aufgebaut, z = zerlegt.

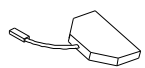
	Stollen Lieferbare Ausführungen: Korpus		Dekor	Zubehör für Leuchten/Trafo	
Stollen sind 28 mm stark und immer beidseitig gebohrt					
Bezeichnung	Regalstollen	Leuchtstollen	Garderobenleiste	Trafo 230 V – 30 W	Funkempfänger mit Fernbedienung 12V
Maße (BxHxT)cm	3 x 211 x 30	3 x 211 x 30	45 x 12 x 6	Längen ab Stecker: 1m Kabel (230V) - Fußtrittschalter 1m Kabel (230V) - Eurostecker flach 2m Kabel (230V) - Trafo 30W - 0,2m Kabel (12V) - 6-fach Verteiler	Der Funkempfänger kann separat zum Trafo bestellt werden. Er wird entweder zwischen Trafo und 6-fach Verteiler oder nach dem 6-fach Verteiler für einzelne Leuchtgruppen gesteckt. Jede Fernbedienung kann bis zu drei Funkempfängern steuern. (inkl. Dimmen) ->Aufbauvariante 34
Typen-Nr.	HW1	HW1-LED	HWG	1 Trafo versorgt maximal 6 Leuchtstollen	Funksteuerung
IN	160	213	154	LED-Trafo für Leuchtstollen 15 x 2 x 6	H-FUNK
Bei Bestellung bitte angeben	Korpus	Korpus	Korpus	H-Trafo	150

	Stollenböden Lieferbare Ausführungen: Korpus			Dekor	Zubehör für Leuchten/Trafo	
Stollenböden sind 28 mm stark						
Bezeichnung	Stollenboden	Stollenboden	Stollenboden in Sonderbreite	Kabelverlängerung 12V 5m	6-Fach Verteiler 12V	
Maße (BxHxT)cm	45 x 3 x 30	90 x 3 x 30	30 – 146 x 3 x 30	H-VERL	H-VERT	
Typen-Nr.	HWB45	HWB90	HWB-SO	125	125	
IN	126	136	162			
Bei Bestellung bitte angeben	Korpus	Korpus	Korpus			

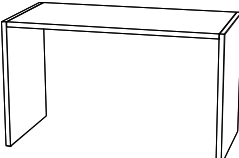
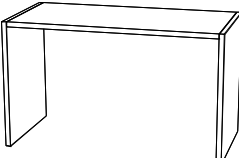
Schreibtische

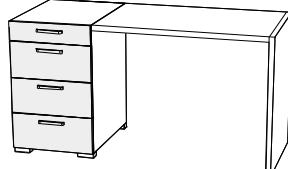
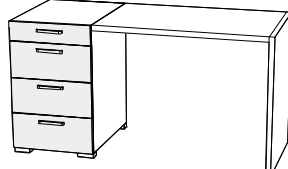
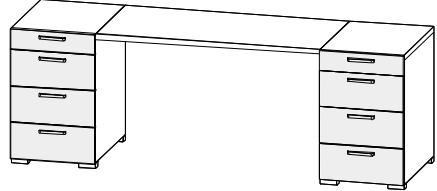
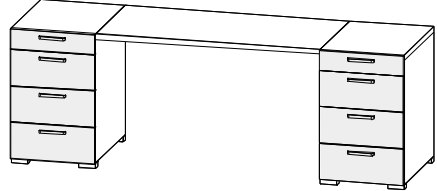
	Lieferbare Ausführungen: Korpus		Dekor		
	Schubkästen Dekor*		oder		Lack gegen Mehrpreis pro Schubkasten
					IN 120 ohne Mehrpreis
	* wenn Schubkästen in verschiedenen Dekoren gewünscht sind, bitte einzeln angeben				
Tischplatten und Wangen sind 28 mm stark				Tragkraft: Der Oberboden kann bei beladenen Schubkästen mit maximal 80kg zusätzlich belastet werden	
Bezeichnung	Schreibtisch mit 2 Wangen und 1 Tischplatte in Standardbreite	Schreibtisch Sonder mit 2 Wangen und 1 Tischplatte in Sonderbreite	Rollcontainer mit 1 Utensilienschale (oben) und 1 Schubkasten (unten)	4 Lenkrollen Rollen geeignet für Hartböden	
Maße (BxHxT)cm	126 x 73 x 59	100 – 200 x 73 x 59	45 x 38 x 61		
Typen-Nr.	HT12	HT12-SO	HT430		
IN	236	268	265		
Bei Bestellung bitte angeben	Tischplatte Wange	Tischplatte Wange	Korpus Schubkästen		
Tischplatte, Deckplatte und Wange sind 28 mm stark und 59 cm tief. Der Container hat oben eine Utensilienschale und darunter 3 Schubkästen.					
Bezeichnung	Schreibtisch bestehend aus: 1 Container mit Deckplatte, 1 Wange und 1 Tischplatte in Standardbreite	Schreibtisch Sonder bestehend aus: 1 Container mit Deckplatte, 1 Wange und 1 Tischplatte in Sonderbreite	Schreibtisch bestehend aus: 2 Containern mit Deckplatte und 1 Tischplatte in Standardbreite	Schreibtisch Sonder bestehend aus: 2 Containern mit Deckplatte und 1 Tischplatte in Sonderbreite	
Maße (BxHxT)cm	168 x 73 x 61	100 – 200 x 73 x 61	210 x 73 x 61	140 – 249 x 73 x 61	
Typen-Nr.	HT17	HT17-SO	HT21	HT21-SO	
IN	359	366	386	391	
Bei Bestellung bitte angeben	Korpus Schubkästen Deckplatte Container Tischplatte Wange	Korpus Schubkästen Deckplatte Container Tischplatte Wange	Korpus Schubkästen Deckplatte Container Tischplatte	Korpus Schubkästen Deckplatte Container Tischplatte	

Druckfehler, Konstruktions-, Maß- und Modelländerungen vorbehalten. Alle Maße sind circa Maße in cm. Lieferzustand: a = aufgebaut, z = zerlegt.

Bitte beachten Sie die detaillierte Produktbeschreibung sowie die Montage- und Pflegehinweise im Kataloganhang.