

max-i

1895 **R**



Jugendzimmer . Apartments . Single-Einrichtungen



- Geprüfte Qualität
- Garantierte Sicherheit
- Gesundes Wohnen

MC-Typenliste mit Identnummern gültig ab 1.6.2018



1. DEKORE

Lieferbare Oberflächen (**Nachbildungen = NB**)

- a. Holz-Nachbildung
 - Ahorn Sand-NB
 - Steineiche-NB

- b. Uni-Dekore
 - Alpinweiß
 - Cremeweiß
 - Felsgrau

In Ausführung a. und b. sind Korpus und Front bei allen Artikeln möglich. Alle Holz-Nachbildungen und Uni-Dekore sind preisgleich und können ohne Mehrpreis kombiniert werden.

2. LACK (gegen Mehrpreis)

Bitte wählen Sie den gewünschten Farbton nach
 • Farbkarte RUDOLF oder nach
 • Farbkarte RAL-Classic (K7)

In Ausführung Lack sind erhältlich:

Fronten wie Schubkästen und Türen sowie alle Einsätze in den Korpuselementen und Schränken, Liegensockel, Rücken von Paneelregalen, Garderobe, Rücken von Hängeschränken, Einsätze bei Podesten und Kommoden.

Die Mehrpreise für Ausführung LACK sind für alle Farbtöne gleich. Die jeweiligen Mehrpreise sind bei jeder Artikelgruppe angegeben. Der Mehrpreis wird immer je einem abgesetzten Element – also z.B. pro 1 Tür oder pro 1 Schubkasten berechnet. Daher fällt z.B. bei zwei Schubkästen in LACK der Mehrpreis zweimal an.

Beispiele für Mehrpreise durch LACK

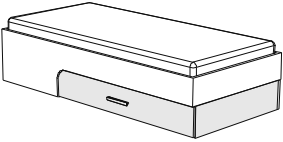
 <p>Kommode MK905-L</p>		Bsp. 1	Bsp. 2	Bsp. 3
	Korpus	DEKOR Cremeweiß	DEKOR Ahorn Sand-Nachbildung	DEKOR Cremeweiß
	Tür	DEKOR Ahorn Sand-Nachbildung	DEKOR Cremeweiß	LACK 0V06 Leuchtgrün
	Schubkasten 1 (oberster Schubk.)	DEKOR Ahorn Sand-Nachbildung	LACK 0V01 Violett	LACK 0V06 Leuchtgrün
	Schubkasten 2 (mittlerer Schubk.)	DEKOR Cremeweiß	DEKOR Cremeweiß	LACK 0V06 Leuchtgrün
	Schubkasten 3 (unterster Schubk.)	DEKOR Ahorn Sand-Nachbildung	DEKOR Cremeweiß	LACK 0V06 Leuchtgrün
		OHNE Mehrpreis	1 x Mehrpreis für 1 Schubkasten in LACK	3 x Mehrpreis für 3 Schubkästen in LACK plus 1 x Mehrpreis für 1 Tür in LACK
 <p>Kastenliege ML1-09</p>		Bsp. 1	Bsp. 2	
	Liegenkorpus (Bettseiten und Kopfteile)	DEKOR Cremeweiß	DEKOR Ahorn Sand-Nachbildung	
	Front (Schubkasten und Sockelblende)	DEKOR Ahorn Sand-Nachbildung	LACK 0H08 Quitte	
	OHNE Mehrpreis		1 x Mehrpreis für Front in LACK	

3. POLSTER

Lieferbare Polsterfarben :

- Alpin (passend zu Unidekor Alpinweiß)
- Weiß (passend zu Unidekor Cremeweiß)
- Grau
- Melange
- Schwarz

Alle Polsterfarben sind preisgleich. Alle Polster sind mit Kunstleder bezogen.

4. GRIFFE

Ohne Angaben wird Griff M1 geliefert.

Achtung:

Einige Elemente werden aus Gestaltungsgründen ohne Griff geliefert. Die Öffnung dieser Möbel erfolgt durch Eingriff in die gerundete Tür bzw. in den Schubkasten oder die Klappe.

Ob und wo ein Griff montiert wird, sowie die Griffanordnung (senkrecht oder waagrecht) erkennen Sie anhand der Typzeichnung.

Waagrecht montierte Griffe sind ca. 12cm lang (Bohrabstand 96mm), senkrecht montierte Griffe sind ca. 22cm lang (Bohrabstand 192mm). Ausnahme: Die Türen der Schiebetürenschränke MS135-L/R und MS 131 werden immer mit 12cm langem, senkrecht stehenden Griff ausgestattet.

Die Bestellnummer zum gewünschten Griff finden Sie in untenstehender Übersicht. Alle Griffe sind preisgleich.

Lieferbare Griffe:

<p>M1</p> <p>Metallgriff Oberfläche aluminiumfarbig</p> 	<p>M3</p> <p>Metallgriff Oberfläche aluminiumfarbig</p> 	<p>M5</p> <p>Metallgriff Oberfläche aluminiumfarbig</p> 
--	--	--

Druckfehler, Konstruktions-, Maß- und Modelländerungen vorbehalten. Alle Maße sind circa Maße in cm. Lieferzustand: a = aufgebaut, z = zerlegt.

Kleiderschränke mit Schiebetüren

Schiebetürschrank mit Inneneinteilung wie abgebildet. Die Türen sind gedämpft beim Öffnen und Schliessen.
 Wenn bei Schrank mit Einsatz eine **LED-Beleuchtung** gewünscht ist, bitte separat bestellen - siehe Seite 40.
 Passende LED-Beleuchtung für Einsatz ist Typ MZ003-W oder -F

Lieferbare Ausführungen:	Korpus	Dekor					
	Türen	Dekor					
	Schubkästen	Dekor	oder	Lack	gegen Mehrpreis pro Schubkasten	IN	123
	Einsatz	Dekor	oder	Lack	gegen Mehrpreis pro Schubkasten	IN	158

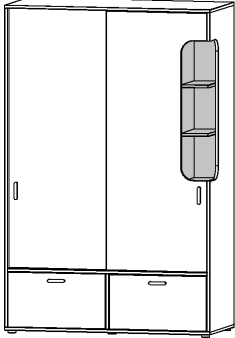
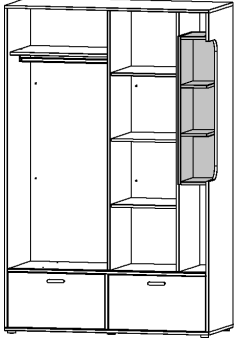
LINKER Schrank			Inneneinteilung: Links: Kleiderfach (Breite 64,5cm) Holz E-Boden mit Kleiderstange Rechts: Wäschefach mit Einsatz (Breite 43,5cm) 3 Holz E-Böden Innenhöhe hinter Tür 166,5cm Innenmaße Schubkästen BT 60x52cm Innenhöhe Schubkästen 20 cm Höhe
Typen-Nr.	135 x 210 x 59 MS135-L		
IN	405		
Bei Bestellung bitte angeben	Korpus Türen Schubkästen Einsatz Griff		

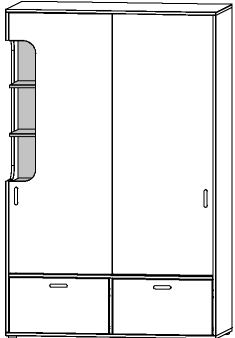
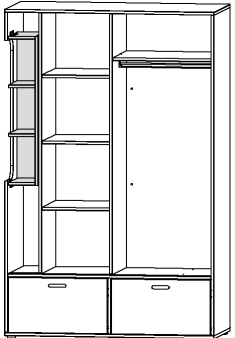
RECHTER Schrank			Inneneinteilung: Rechts: Kleiderfach (Breite 64,5cm) Holz E-Boden mit Kleiderstange Links: Wäschefach mit Einsatz (Breite 43,5cm) 3 Holz E-Böden Innenhöhe hinter Tür 166,5cm Innenmaße Schubkästen BT 60x52cm Innenhöhe Schubkästen 20 cm Höhe
Maße (BxHxT)cm Typen-Nr.	135 x 210 x 59 MS135-R		
IN	405		
Bei Bestellung bitte angeben	Korpus Türen Schubkästen Einsatz Griff		

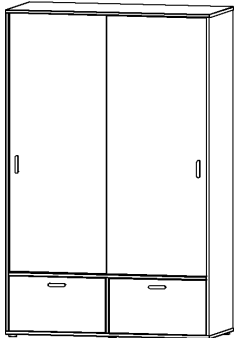
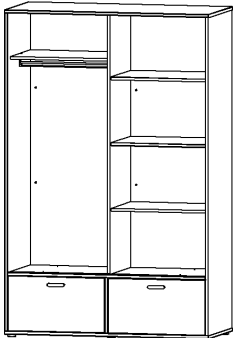
Geschlossener Schrank			Inneneinteilung rechts und links einsetzbar: 1x Kleiderfach (Breite 64,5cm) Holz E-Boden mit Kleiderstange 1x Wäschefach (Breite 64,5cm) 3 Holz E-Böden Innenhöhe hinter Tür 166,5cm Innenmaße Schubkästen BT 60x52cm Innenhöhe Schubkästen 20 cm
Maße (BxHxT)cm Typen-Nr.	135 x 210 x 59 MS131		
IN	394		
Bei Bestellung bitte angeben	Korpus Türen Schubkästen Griff		

Druckfehler, Konstruktions-, Maß- und Modelländerungen vorbehalten. Alle Maße sind circa Maße in cm. Lieferzustand: a = aufgebaut, z = zerlegt.

Kleiderschränke 1- und 2-türig

Kleiderschränke mit verschiedenen Inneneinteilungen wie jeweils abgebildet. Die Einsätze haben feste Böden.
Für werkseitige Vormontage bitte L/R bestellen! Nachträglicher Umbau L/R ist NICHT möglich.
Wenn im Einsatz eine LED-Beleuchtung gewünscht ist, bitte separat bestellen - siehe Seite 40

Lieferbare Ausführungen: Korpus Dekor Türen Dekor Einsatz Dekor oder Lack gegen Mehrpreis IN 158

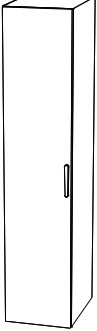
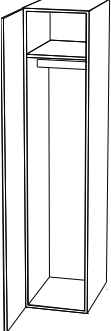
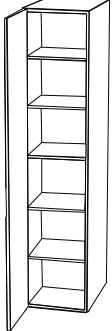
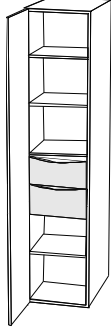
1-türig					
Bezeichnung	Abb. Rechts	Abb. Links	z 1 x Kleiderfach	z 1 x Wäschefach	z 1 x Wäschefach mit 2 Schüben
Maße (BxHxT)cm Typen-Nr.			46 x 210 x 61 MS41-L (Abb.) MS41-R	46 x 210 x 61 MS42-L (Abb.) MS42-R	46 x 210 x 61 MS43-L (Abb.) MS43-R
IN			274	309	342
Bei Bestellung bitte angeben			Korpus Tür Griff	Korpus Tür Griff	Korpus Tür Griff

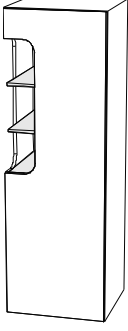
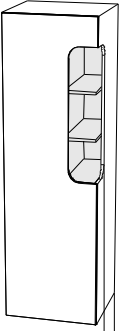
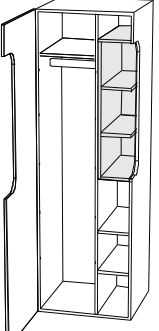
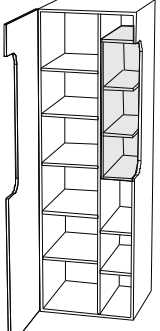
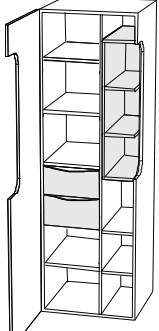
1-türig					
Bezeichnung	Abb. Rechts	Abb. Links	z 1 x Kleiderfach	z 1 x Wäschefach	z 1 x Wäschefach mit 2 Schüben
Maße (BxHxT)cm Typen-Nr.			67 x 210 x 61 MS61-L (Abb.) MS61-R	67 x 210 x 61 MS62-L (Abb.) MS62-R	67 x 210 x 61 MS63-L (Abb.) MS63-R
IN			342	356	367
Bei Bestellung bitte angeben			Korpus Tür Einsatz	Korpus Tür Einsatz	Korpus Tür Einsatz
Passende LED-Beleuchtung für Einsatz von MS61, MS62, MS63 ist Typ MZ003 - siehe Seite 40					

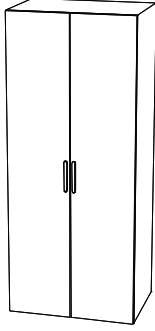
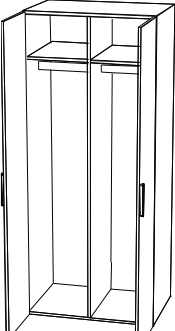
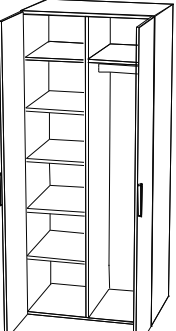
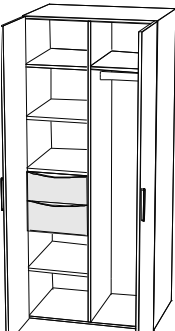
2-türig				
Beschreibung		z 2 x Kleiderfach	z 1 x Wäschefach und 1 x Kleiderfach	z 1 x Wäschefach mit 2 Schüben und 1 x Kleiderfach
Maße (BxHxT)cm Typen-Nr.		90 x 210 x 61 MS91	90 x 210 x 61 MS92-L (Abb.) MS92-R	90 x 210 x 61 MS93-L (Abb.) MS93-R
IN		340	355	365
Bei Bestellung bitte angeben		Korpus Türen Griff	Korpus Türen Griff	Korpus Türen Griff

Kleiderschränke 2-türig mit Spiegel

Kleiderschränke mit verschiedenen Inneneinteilungen wie jeweils abgebildet. Der Spiegel hinter dem Frontausschnitt ist schwenkbar an einer zusätzlichen mittleren Tür befestigt. Für werkseitige Vormontage bitte L/R bestellen! Nachträglicher Umbau L/R ist NICHT möglich.

Lieferbare Ausführungen: Korpus Türen Dekor Dekor

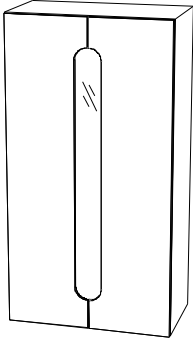
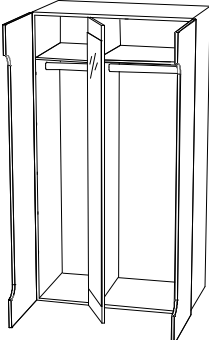
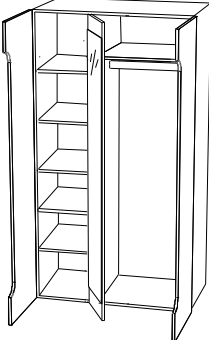
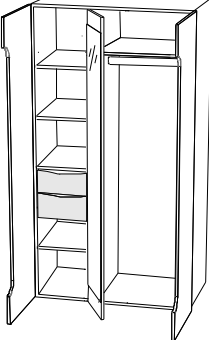
2-türig				
Bezeichnung		Z 1 x Kleiderfach 42 cm breit und 1 x Kleiderfach 63 cm breit	Z 1 x Wäschefach 42 cm breit und 1 x Kleiderfach 63 cm breit	Z 1 x Wäschefach 42 cm breit mit 2 Schüben und 1 x Kleiderfach 63 cm breit
Maße (BxHxT)cm Typen-Nr.		111 x 210 x 61 MS111-L (Abb.) MS111-R	111 x 210 x 61 MS112-L (Abb.) MS112-R	111 x 210 x 61 MS113-L (Abb.) MS113-R
IN Bei Bestellung bitte angeben		364 Korpus Türen	372 Korpus Türen	380 Korpus Türen

Eck-Kleiderschrank mit Einsatz

Eckkleiderschrank mit Inneneinteilung wie abgebildet. Die Einsätze haben feste Böden. Der Schrank hat eine akkubetriebene Innenbeleuchtung am Oberboden. Diese ist wiederaufladbar über Mini USB und mit integriertem Bewegungsmelder ausgestattet. Für werkseitige Vormontage bitte L/R bestellen! Nachträglicher Umbau L/R ist **NICHT** möglich. Wenn im Einsatz eine LED-Beleuchtung gewünscht ist, bitte separat bestellen - siehe Seite 40

Lieferbare Ausführungen: Korpus Türen Einsatz Dekor Dekor oder Lack gegen Mehrpreis IN 161

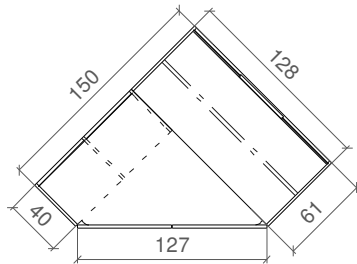
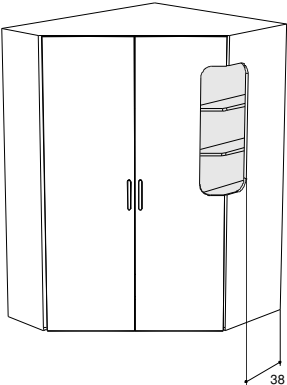
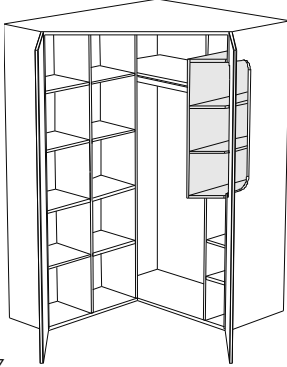
LINKER Schrank				Inneneinteilung wie abgebildet: Links: Wäschefach mit Seitentiefe 40 cm Rechts: Kleiderfach mit Seitentiefe 61 cm und Einsatz
Maße (BxHxT)cm Typen-Nr.	150 x 210 x 128 MS308-L			
IN Bei Bestellung bitte angeben	403 Korpus Türen Einsatz Griff			
Passende LED-Beleuchtung für Einsatz von MS308 ist Typ MZ003 - siehe Seite 40				

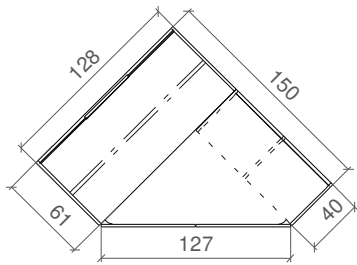
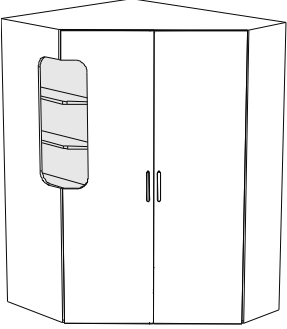
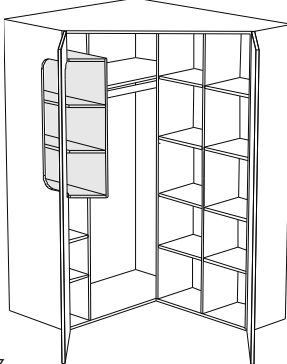
RECHTER Schrank				Inneneinteilung wie abgebildet: Links: Kleiderfach mit Seitentiefe 61 cm und Einsatz Rechts: Wäschefach mit Seitentiefe 40 cm
Maße (BxHxT)cm Typen-Nr.	150 x 210 x 128 MS308-R			
IN Bei Bestellung bitte angeben	403 Korpus Türen Einsatz Griff			
Passende LED-Beleuchtung für Einsatz von MS308 ist Typ MZ003 - siehe Seite 40				

Druckfehler, Konstruktions-, Maß- und Modelländerungen vorbehalten. Alle Maße sind circa Maße in cm. Lieferzustand: a = aufgebaut, z = zerlegt.





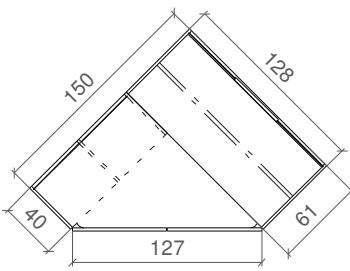
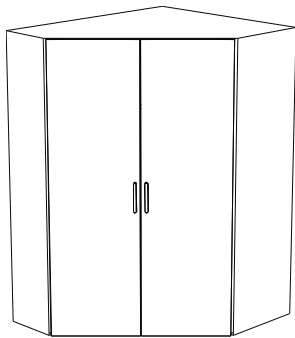
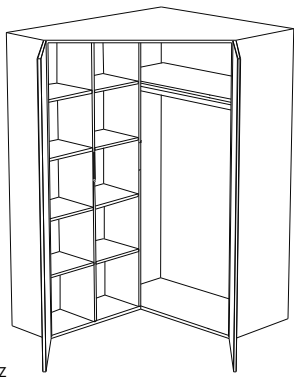

Eck-Kleiderschrank ohne Einsatz

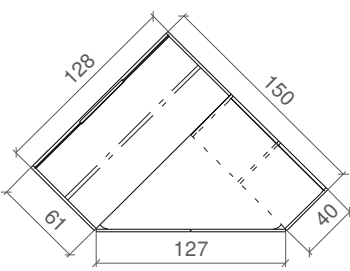
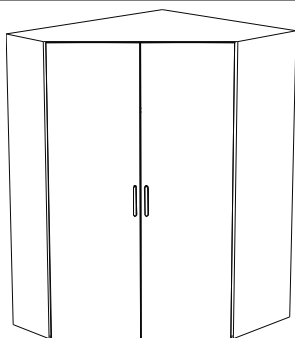
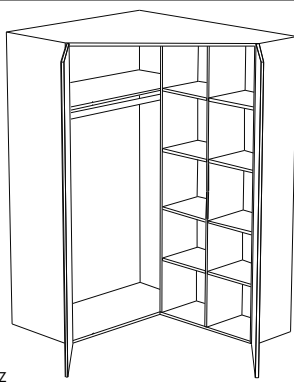
Eckkleiderschrank mit Inneneinteilung wie abgebildet. Der Schrank hat eine akkubetriebene Innenbeleuchtung am Oberboden. Diese ist wiederaufladbar über Mini USB und mit integriertem Bewegungsmelder ausgestattet. Für werkseitige Vormontage bitte L/R bestellen! Nachträglicher Umbau L/R ist möglich.

Lieferbare Ausführungen: Korpus Türen Dekor Dekor

LINKER Schrank				Inneneinteilung wie abgebildet:
	Maße (BxHxT)cm Typen-Nr. IN	150 x 210 x 128 MS300-L 394		
Bei Bestellung bitte angeben	Korpus Türen Griff			

RECHTER Schrank				Inneneinteilung wie abgebildet:
	Maße (BxHxT)cm Typen-Nr. IN	150 x 210 x 128 MS300-R 394		
Bei Bestellung bitte angeben	Korpus Türen Griff			

	Zubehör für Kleiderschränke						
	Lieferbare Ausführungen: Korpus Dekor						
Einlegeböden	 z	 z	 z	 z	 z	 z	 z
passend für:	MS41, MS42, MS43 MS 61, MS62, MS63 MS 91, 92, 93 Wäschefach von MS111, MS112, MS113	Breites Fach von MS111, MS112, MS113	Kleiderfach von MS308	Kleiderfach von MS300	Wäschefach von MS135	Kleiderfach von MS135, MS131 Wäschefach MS131	Wäschefach von MS300, MS308
Maße (BxHxT)cm	42 x 2 x 56	63 x 2 x 53	103 x 2 x 56	124 x 2 x 56	43,5 x 2 x 49,5	64,5 x 2 x 49,5	42 x 2 x 35
Typen-Nr.	MZS2	MZS3	MZS4	MZS5	MZS6	MZS7	MZK2
IN	134	135	141	145	134	135	130
Bei Bestellung bitte angeben	Korpus	Korpus	Korpus	Korpus	Korpus	Korpus	Korpus

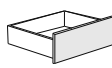
	Innenspiegel (nur für die Türinnenseite)	Schubkästen für Eck-Kleiderschränke MS300 / MS308
	 a	 z
Beschreibung	Spiegel passt auf die Türinnenseite der Typen : MS61, MS62, MS63 MS300 MS308 (nur auf die Tür ohne Ausschnitt) Wird der Spiegel einzeln geliefert, fällt ein erhöhter Preis für Verpackungsaufwand an.	Die Schubkästen passen nur in das mit Pfeil markierte Fach. Es sind 1 bis max. 4 Schubkästen in dem Fach möglich. Schubkasten braucht keinen Griff. Schubk.-Maße innen: BxHxT : 38 x 12 x 33
Maße (BxHxT)cm	35 x 184 x 0,3	
Typen-Nr.	MZS14	MZSK1
IN	150	145
Bei Bestellung bitte angeben	Korpus	Korpus

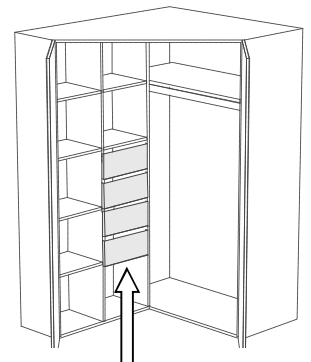

Beispiel zeigt Eckschrank MS300-L mit 4 x Schubkästen MZSK1







Druckfehler, Konstruktions-, Maß- und Modelländerungen vorbehalten. Alle Maße sind circa Maße in cm. Lieferzustand: a = aufgebaut, z = zerlegt.



Container Tiefe 61 cm (Jumbo-Container)



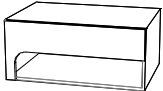

Wenn bei Containern mit Einsatz eine **LED-Beleuchtung** gewünscht ist, bitte separat bestellen - siehe Seite 40.
 Passende LED-Beleuchtung für Einsatz von MKS457 und MS457 ist Typ MZ001. Passende LED-Beleuchtung für Einsatz von MKS907 und MS907 ist Typ MZ002.

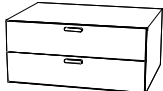

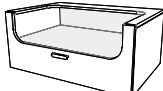
Lieferbare Ausführungen:

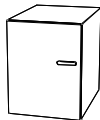
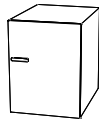
Korpus	Dekor	Lack	gegen Mehrpreis pro Tür	IN 127
Türen	Dekor	Lack	gegen Mehrpreis pro Schubkasten	IN 123
Schubkasten	Dekor	Lack	gegen Mehrpreis	IN 133
Einsatz	Dekor	Lack	gegen Mehrpreis	

Beschreibung	 a	 a	 a	 a	 a	 a
Maße (BxHxT)cm	45 x 22 x 61	90 x 22 x 61	45 x 42 x 61	45 x 42 x 61	90 x 42 x 61	90 x 42 x 61
Typen-Nr.	MPS450	MPS900	MKS458-L	MKS458-R	MKS908-L	MKS908-R
IN	224	249	227	227	255	255
Bei Bestellung bitte angeben	Korpus Schubkasten Griff	Korpus Schubkasten Griff	Korpus Schubkasten	Korpus Schubkasten	Korpus Schubkasten	Korpus Schubkasten

Beschreibung	 a	 a	 a	 a	 a	
Maße (BxHxT)cm	45 x 42 x 61	90 x 42 x 61	45 x 42 x 61	45 x 42 x 61	90 x 42 x 61	
Typen-Nr.	MKS450	MKS900	MKS457-L	MKS457-R	MKS907	
IN	251	283	251	251	280	
Bei Bestellung bitte angeben	Korpus Schubkästen Griff	Korpus Schubkästen Griff	Korpus Schubkasten Einsatz Griff	Korpus Schubkasten Einsatz Griff	Korpus Schubkasten Einsatz Griff	

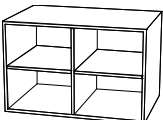
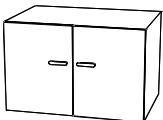
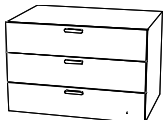
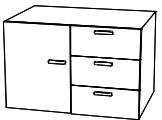
Beschreibung	 a	 a	 a	 a	 a	 a
Maße (BxHxT)cm	45 x 61 x 59	45 x 61 x 61	45 x 61 x 61	45 x 61 x 61	45 x 61 x 61	45 x 61 x 61
Typen-Nr.	MS450	MS451-L	MS451-R	MS453	MS457-L	MS457-R
IN	212	227	227	288	288	288
Bei Bestellung bitte angeben	Korpus	Korpus Tür Griff	Korpus Tür Griff	Korpus Schubkästen Griff	Korpus Schubkästen Einsatz Griff	Korpus Schubkästen Einsatz Griff
Offener Container MS450 möglich in Sonderbreite 20-60cm Mehrpreis IN 145						







Beschreibung	 a	 a	 a	 a	 a	 a
Maße (BxHxT)cm	90 x 61 x 59	90 x 61 x 61	90 x 61 x 61	90 x 61 x 61	90 x 61 x 61	90 x 61 x 61
Typen-Nr.	MS900	MS901	MS903	MS905-L	MS905-R	MS907
IN	245	288	323	340	340	323
Bei Bestellung bitte angeben	Korpus	Korpus Türen Griff	Korpus Schubkästen Griff	Korpus Schubkästen Tür Griff	Korpus Schubkästen Tür Griff	Korpus Schubkästen Einsatz Griff
Offener Container MS900 möglich in Sonderbreite 50-89cm Mehrpreis IN 145						





Druckfehler, Konstruktions-, Maß- und Modelländerungen vorbehalten. Alle Maße sind circa Maße in cm. Lieferzustand: a = aufgebaut, z = zerlegt.

Container Tiefe 40 cm





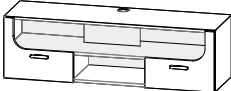

Wenn bei Containern mit Einsatz eine **LED-Beleuchtung** gewünscht ist, bitte separat bestellen - siehe Seite 40.
 Passende LED-Beleuchtung für Einsatz von MKE457 und MK457 ist Typ MZ001. Passende LED-Beleuchtung für Einsatz von MKE137, MKE907 und MK907 ist Typ MZ002.

Lieferbare Ausführungen: Korpus Dekor
 Türen Dekor oder Lack gegen Mehrpreis pro Tür IN 127
 Schubkasten Dekor oder Lack gegen Mehrpreis pro Schubkasten IN 123
 Einsatz Dekor oder Lack gegen Mehrpreis IN 133

Beschreibung	 a	 a	 a	 a	 a	 a
Maße (BxHxT)cm	45 x 22 x 40	90 x 22 x 40	45 x 42 x 40	45 x 42 x 40	90 x 42 x 40	90 x 42 x 40
Typen-Nr.	MPE450	MPE900	MKE458-L	MKE458-R	MKE908-L	MKE908-R
IN	208	234	214	214	239	239
Bei Bestellung bitte angeben	Korpus Schubkasten Griff	Korpus Schubkasten Griff	Korpus Schubkasten	Korpus Schubkasten	Korpus Schubkasten	Korpus Schubkasten

Beschreibung	 a	 a	 a	 a	 a	
Maße (BxHxT)cm	45 x 42 x 40	90 x 42 x 40	45 x 42 x 40	45 x 42 x 40	90 x 42 x 40	
Typen-Nr.	MKE450	MKE900	MKE457-L	MKE457-R	MKE907	
IN	238	265	238	238	265	
Bei Bestellung bitte angeben	Korpus Schubkästen Griff	Korpus Schubkästen Griff	Korpus Schubkasten Einsatz Griff	Korpus Schubkasten Einsatz Griff	Korpus Schubkasten Einsatz Griff	

Beschreibung	 a	Oben offenes Fach mit Einsatz Unten 2 Schübe und dazwischen offenes Fach Kabeldurchlass im Oberboden und im Boden vom Einsatz sowie in der Rückwand				
Maße (BxHxT)cm	135 x 42 x 40					
Typen-Nr.	MKE137					
IN	300					
Bei Bestellung bitte angeben	Korpus Schubkästen Einsatz Griff					

Beschreibung	 a	 a	 a	 a	 a	 a
Maße (BxHxT)cm	45 x 61 x 38	45 x 61 x 40	45 x 61 x 40	45 x 61 x 40	45 x 61 x 40	45 x 61 x 40
Typen-Nr.	MK450	MK451-L	MK451-R	MK453	MK457-L	MK457-R
IN	198	216	216	275	275	275
Bei Bestellung bitte angeben	Korpus	Korpus Tür Griff	Korpus Tür Griff	Korpus Schubkästen Griff	Korpus Schubkästen Einsatz Griff	Korpus Schubkästen Einsatz Griff
Offener Container MK450 möglich in Sonderbreite 20-60cm Mehrpreis IN 145						

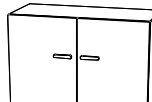
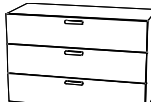
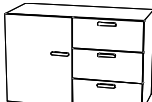
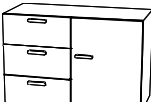
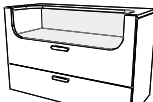
Beschreibung	 a	 a	 a	 a	 a	 a
Maße (BxHxT)cm	90 x 61 x 38	90 x 61 x 40	90 x 61 x 40	90 x 61 x 40	90 x 61 x 40	90 x 61 x 40
Typen-Nr.	MK900	MK901	MK903	MK905-L	MK905-R	MK907
IN	223	266	309	322	322	309
Bei Bestellung bitte angeben	Korpus	Korpus Türen Griff	Korpus Schubkästen Griff	Korpus Schubkästen Tür Griff	Korpus Schubkästen Tür Griff	Korpus Schubkästen Einsatz Griff
Offener Container MK900 möglich in Sonderbreite 50-89cm Mehrpreis IN 145						





Druckfehler, Konstruktions-, Maß- und Modelländerungen vorbehalten. Alle Maße sind circa Maße in cm. Lieferzustand: a = aufgebaut, z = zerlegt.

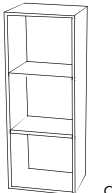
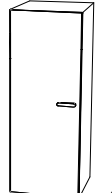
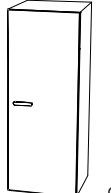

Kommoden Tiefe 40 cm

Wenn bei Kommoden mit Einsatz eine **LED-Beleuchtung** gewünscht ist, bitte separat bestellen - siehe Seite 40.
 Passende LED-Beleuchtung für Einsatz von MH457 ist Typ MZ001. Passende LED-Beleuchtung für Einsatz von MH907 ist Typ MZ002.

Lieferbare Ausführungen:

Korpus	Dekor						
Türen	Dekor	oder	Lack	gegen Mehrpreis pro Tür		IN 129	
Schubkästen	Dekor	oder	Lack	gegen Mehrpreis pro Schubkasten		IN 123	
Einsatz	Dekor	oder	Lack	gegen Mehrpreis		IN 133	

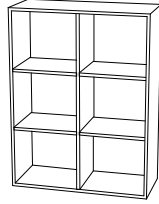
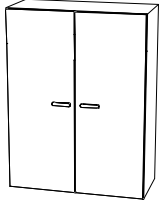
Beschreibung						
Maße (BxHxT)cm	45 x 120 x 38	45 x 120 x 40	45 x 120 x 40	45 x 120 x 40	45 x 120 x 40	45 x 120 x 40
Typen-Nr.	MH450	MH451-L	MH451-R	MH453	MH457-L	MH457-R
IN	228	250	250	348	348	348
Bei Bestellung bitte angeben	Korpus	Korpus Tür Griff	Korpus Tür Griff	Korpus Schubkästen Griff	Korpus Schubkästen Einsatz Griff	Korpus Schubkästen Einsatz Griff
Offene Kommode MH450 möglich in Sonderbreite 20-60cm Mehrpreis IN 145						

Beschreibung				
Maße (BxHxT)cm	90 x 120 x 38	90 x 120 x 40	90 x 120 x 40	90 x 120 x 40
Typen-Nr.	MH900	MH901	MH903	MH907
IN	288	311	360	360
Bei Bestellung bitte angeben	Korpus	Korpus Türen Griff	Korpus Schubkästen Griff	Korpus Schubkästen Einsatz Griff
Offene Kommode MH900 möglich in Sonderbreite 50-89cm Mehrpreis IN 145				

Wenn im Einsatz eine **LED-Beleuchtung** gewünscht ist, bitte separat bestellen - siehe Seite 40. Passende LED-Beleuchtung für Einsatz von MH678 ist Typ MZ003.

Lieferbare Ausführungen:

Korpus	Dekor						
Tür	Dekor	oder	Lack	gegen Mehrpreis pro Tür		IN 154	
Einsatz	Dekor	oder	Lack	gegen Mehrpreis		IN 158	

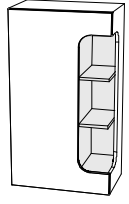
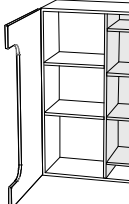
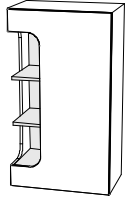
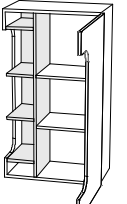
Beschreibung	Kommode mit Tür und Einsatz links: 2 Einlegeböden rechts: Einsatz mit 4 festen Böden			Kommode mit Tür und Einsatz links: Einsatz mit 4 festen Böden rechts: 2 Einlegeböden		
Maße (BxHxT)cm	67 x 120 x 40			67 x 120 x 40		
Typen-Nr.	MH678-L			MH678-R		
IN	296			296		
Bei Bestellung bitte angeben	Korpus Tür Einsatz			Korpus Tür Einsatz		

Wenn im Einsatz eine **LED-Beleuchtung** gewünscht ist, bitte separat bestellen - siehe Seite 40.

Passende LED-Beleuchtung für Einsatz von MH918 ist Typ MZ001.

Passende LED-Beleuchtung für Einsatz von MH111 ist Typ MZ003.

Lieferbare Ausführungen:

Korpus	Dekor						
Türen	Dekor	oder	Lack	gegen Mehrpreis pro Tür		IN 154	
Einsatz	Dekor	oder	Lack	gegen Mehrpreis		IN 133	

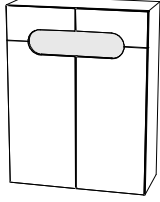
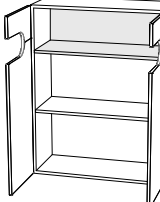
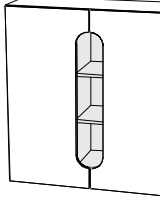
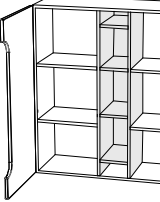

Lieferbare Ausführungen:

Korpus	Dekor						
Türen	Dekor	oder	Lack	gegen Mehrpreis pro Tür		IN 154	
Einsatz	Dekor	oder	Lack	gegen Mehrpreis		IN 168	

Beschreibung	Kommode mit 2 Türen und Einsatz oben: 1 fester Boden unten: 1 Einlegeboden			Kommode mit 2 Türen und Einsatz außen: je 2 Einlegeböden mittig: Einsatz mit 4 festen Böden		
Maße (BxHxT)cm	90 x 120 x 40			111 x 120 x 40		
Typen-Nr.	MH918			MH111		
IN	322			325		
Bei Bestellung bitte angeben	Korpus Türen Einsatz			Korpus Türen Einsatz		

Druckfehler, Konstruktions-, Maß- und Modelländerungen vorbehalten. Alle Maße sind circa Maße in cm. Lieferzustand: a = aufgebaut, z = zerlegt.

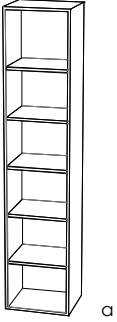
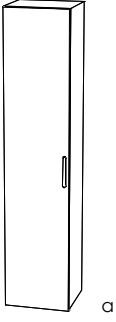
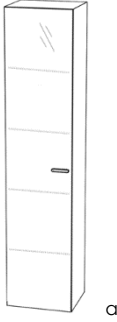
Elemente Tiefe 40 cm

Lieferbare Ausführungen:	Korpus Türen	Dekor Dekor	Dekor Dekor	
Beschreibung	 a Element offen incl. 5 Einlegeböden	 a Element mit 1 Holztür incl. 5 Einlegeböden	 a Vitrinen-Element mit 1 Glastür incl. 4 Glaseinlegeböden	 z Glasboden-Beleuchtung passend zu Vitrinen-Element ME455. Die Strahler werden auf die Hinterkante des Glasbodens aufgesteckt. Die Kabeldurchführung im Korpusrücken wird nach Festlegung der Position der Glasböden durch den Monteur gebohrt – Vorteil: Kabel sind dann nicht sichtbar. Je Glasbodenstrahler 0,2 Watt, 2m Kabel. incl. Trafo 30W , 1m Kabel zum Fußretschalter und 3m Kabel zur Vitrine.
Maße (BxHxT)cm	45 x 210 x 38	45 x 210 x 40	45 x 210 x 39	4 x 1 x 3
Typen-Nr.	ME450	ME451-L (Abb.) ME451-R	ME455-L (Abb.) ME455-R	MXG4
IN	270	297	333	211
Bei Bestellung bitte angeben	Korpus	Korpus Tür Griff	Korpus Griff	
Offenes Element ME450 möglich in Sonderbreite 20-44cm Mehrpreis IN 145				

Wenn im Einsatz eine **LED-Beleuchtung** gewünscht ist, bitte separat bestellen - siehe Seite 40. Passende LED-Beleuchtung für Einsatz von ME678 ist Typ MZ003.

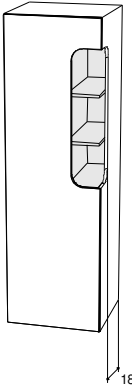
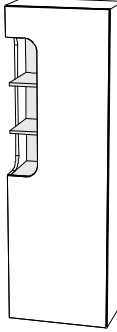
Lieferbare Ausführungen:	Korpus Tür Einsatz	Dekor Dekor Dekor	oder	Lack	gegen Mehrpreis	IN 158
Beschreibung	Element mit Tür und Einsatz links: 5 Einlegeböden rechts: Einsatz mit 4 festen Böden und 2 Einlegeböden	 z 89,5 100 18	oder	 z	Element mit Tür und Einsatz links: Einsatz mit 4 festen Böden und 2 Einlegeböden rechts: 5 Einlegeböden	
Maße (BxHxT)cm	67 x 210 x 40				67 x 210 x 40	
Typen-Nr.	ME678-L				ME678-R	
IN	325				325	
Bei Bestellung bitte angeben	Korpus Tür Einsatz				Korpus Tür Einsatz	



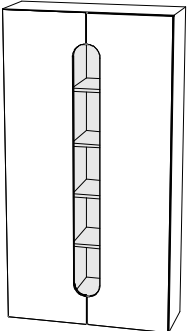
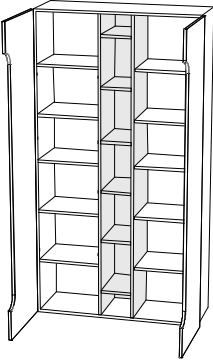



Wenn im Einsatz eine **LED-Beleuchtung** gewünscht ist, bitte separat bestellen - siehe Seite 40. Passende LED-Beleuchtung für Einsatz von ME111 ist Typ MZ005.

Lieferbare Ausführungen:	Korpus Tür Einsatz	Dekor Dekor Dekor	oder	Lack	gegen Mehrpreis	IN 189
Beschreibung	Element mit 2 Türen und Einsatz in der Mitte Außen: Fächer außen mit je 5 Einlegeböden Mittleres Fach: Einsatz mit 6 festen Böden	 z	oder	 z		
Maße (BxHxT)cm	111 x 210 x 40					
Typen-Nr.	ME111					
IN	362					
Bei Bestellung bitte angeben	Korpus Türen Einsatz					

Druckfehler, Konstruktions-, Maß- und Modelländerungen vorbehalten. Alle Maße sind circa Maße in cm. Lieferzustand: a = aufgebaut, z = zerlegt.

Einlegeböden für Container, Kommoden und Elemente

Lieferbare Ausführungen: Korpus Dekor

für Korpus-tiefe 40 cm				
Beschreibung Maße (BxHxT)cm Typen-Nr. IN	 z	 z	 z	 z
	Einlegeboden Holz für 45er Korpusbreite 41 x 2 x 35 MZK1 130	Einlegeboden Glas für 45er Korpusbreite ME455 41 x 0,8 x 35 MZK1-G 139	Einlegeboden Holz Für 90er Korpusbreite mit Mittelwand 42 x 2 x 35 MZK2 130	Einlegeboden Holz für 90er Korpusbreite ohne Mittelwand MH918 86 x 2 x 35 MZK3 134
Bei Bestellung bitte angeben	Korpus		Korpus	Korpus
für Korpus-tiefe 61 cm				
Beschreibung Maße (BxHxT)cm Typen-Nr. IN	 z	 z		
	Einlegeboden Holz für 45er Korpusbreite 41 x 2 x 56 MZS1 134	Einlegeboden Holz Für 90er Korpusbreite mit Mittelseite 42 x 2 x 56 MZS2 134		
Bei Bestellung bitte angeben	Korpus	Korpus		

LED Einsatzbeleuchtung für Kleiderschränke, Container, Kommoden, Elemente und Hängeschränke

(weitere Infos zu den Leuchten bzgl. Energieeffizienz, Verkabelung und Schaltung im Kataloganhang)



Weiße LED Einsatzbeleuchtung (Energieeffizienzklasse A++)			Farbige LED Einsatzbeleuchtung (Energieeffizienzklasse A)		
Typen-Nr.	Bezeichnung	IN	Typen-Nr.	Bezeichnung	IN
MZ001-W	1 weißer LED-Einbaustrahler (1 Watt) Schalter in Rückwand von Einsatz Incl. Trafo und Kabel (4m) EEK A++ / Aufbauvariante 17	168	MZ001-F	1 farbiger LED-Einbaustrahler (1,5 Watt) Farbe einstellbar (RGB-Farbwechsel) incl. Fernbedienung für Farbeinstellung . Incl. Trafo und Kabel (4m) EEK A / Aufbauvariante 21	327
MZ002-W	2 weiße LED-Einbaustrahler (je 1 Watt) Schalter in Rückwand von Einsatz Incl. Trafo und Kabel (4m) EEK A++ / Aufbauvariante 18	187	MZ002-F	2 farbige LED-Einbaustrahler (je 1,5 Watt) Farbe einstellbar (RGB-Farbwechsel) incl. Fernbedienung für Farbeinstellung . Incl. Trafo und Kabel (4m) EEK A / Aufbauvariante 22	343
MZ003-W	3 weiße LED-Einbaustrahler (je 1 Watt) Schalter in Rückwand von Einsatz Incl. Trafo und Kabel (4m) EEK A++ / Aufbauvariante 19	203	MZ003-F	3 farbige LED-Einbaustrahler (je 1,5 Watt) Farbe einstellbar (RGB-Farbwechsel) incl. Fernbedienung für Farbeinstellung . Incl. Trafo und Kabel (4m) EEK A / Aufbauvariante 23	354
MZ005-W	5 weiße LED-Einbaustrahler (je 1 Watt) Schalter in Rückwand von Einsatz Incl. Trafo und Kabel (4m) EEK A++ / Aufbauvariante 20	237	MZ005-F	5 farbige LED-Einbaustrahler (je 1,5 Watt) Farbe einstellbar (RGB-Farbwechsel) incl. Fernbedienung für Farbeinstellung . Incl. Trafo und Kabel (4m) EEK A / Aufbauvariante 24	365

Hängeschränke Tiefe 30 cm (maximale Belastbarkeit 30kg)

Wenn im Einsatz eine **LED-Beleuchtung** gewünscht ist, bitte separat bestellen - siehe Seite 40.

Passende LED-Beleuchtung für Einsatz von MA901 und MA902 ist Typ MZ001. Passende LED-Beleuchtung für Einsatz von MA181 und MA182 ist Typ MZ002.

Lieferbare Ausführungen:	Korpus	Dekor				
	Klappe	Dekor	oder	Lack	gegen Mehrpreis	IN 154
	Einsatz	Dekor	oder	Lack	gegen Mehrpreis	IN 148

		
Beschreibung	Hängeregalelement mit Einsatz und Klappe. Klappe mit offenem Ausschnitt. 1 fester Boden. Klappe öffnet nach OBEN.	Hängeregalelement mit Einsatz und Klappe. Klappe mit offenem Ausschnitt. 1 fester Boden. Klappe öffnet nach UNTEN.
Maße (BxHxT)cm	90 x 45 x 30	90 x 45 x 30
Typen-Nr.	MA901	MA902
IN	248	248
Bei Bestellung bitte angeben	Korpus Klappe Einsatz	Korpus Klappe Einsatz

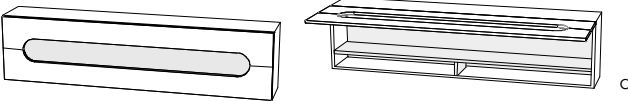
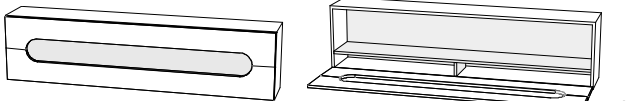
		
Beschreibung	Hängeregalelement mit Einsatz und Klappe. Klappe mit offenem Ausschnitt. 1 fester Boden. Klappe öffnet nach OBEN.	Hängeregalelement mit Einsatz und Klappe. Klappe mit offenem Ausschnitt. 1 fester Boden. Klappe öffnet nach UNTEN.
Maße (BxHxT)cm	180 x 45 x 30	180 x 45 x 30
Typen-Nr.	MA181	MA182
IN	305	305
Bei Bestellung bitte angeben	Korpus Klappe Einsatz	Korpus Klappe Einsatz

Criss-Cross-Hänger Tiefe 30 cm (maximale Belastbarkeit 30kg)

Lieferbare Ausführungen:	Korpus	Dekor					
	Front	Dekor	oder	Lack	gegen Mehrpreis	IN 150	(beide Türen farbig lackiert)
	Rückwand	Dekor	oder	Lack	gegen Mehrpreis	IN 133	

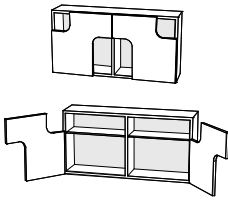
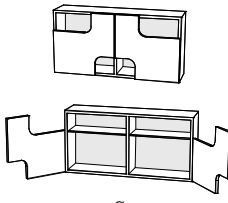
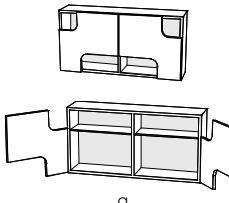
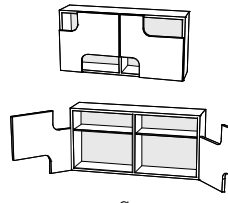
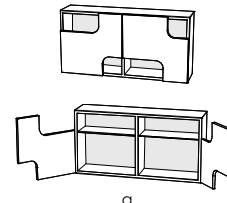

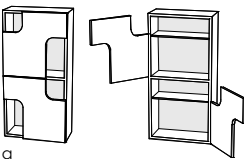
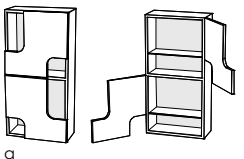
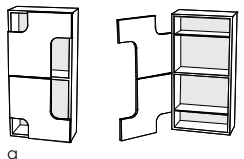
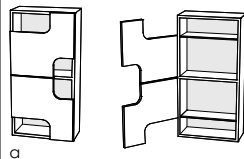
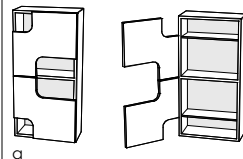
waagerechte Hänger					
Beschreibung	Waagerechte Hänger mit 2 Türen, 1 Mittelseite und 2 Glaseinlegeböden. Die Typen MA91 - MA95 unterscheiden sich nur durch die Position der Türausschnitte. Waagerechte Hänger müssen im Querformat montiert werden - entweder wie abgebildet oder um 180° gedreht (auf dem Kopf stehend). Türausschlag wie jeweils abgebildet.				
Maße (BxHxT)cm	90 x 45 x 30	90 x 45 x 30	90 x 45 x 30	90 x 45 x 30	90 x 45 x 30
Typen-Nr.	MA91	MA92	MA93	MA94	MA95
IN	248	248	248	248	248
Bei Bestellung bitte angeben	Korpus Front Rückwand	Korpus Front Rückwand	Korpus Front Rückwand	Korpus Front Rückwand	Korpus Front Rückwand



senkrechte Hänger					
Beschreibung	Senkrechte Hänger mit 2 Türen, 1 fester Zwischenboden und 2 Glaseinlegeböden. Die Typen MA41 - MA46 unterscheiden sich nur durch die Position der Türausschnitte. Senkrechte Hänger müssen im Hochformat montiert werden - entweder wie abgebildet oder um 180° gedreht (auf dem Kopf stehend). Türausschlag wie jeweils abgebildet.				
Maße (BxHxT)cm	45 x 90 x 30	45 x 90 x 30	45 x 90 x 30	45 x 90 x 30	45 x 90 x 30
Typen-Nr.	MA41	MA42	MA43	MA44	MA46
IN	248	248	248	248	248
Bei Bestellung bitte angeben	Korpus Front Rückwand	Korpus Front Rückwand	Korpus Front Rückwand	Korpus Front Rückwand	Korpus Front Rückwand

Druckfehler, Konstruktions-, Maß- und Modelländerungen vorbehalten. Alle Maße sind circa Maße in cm. Lieferzustand: a = aufgebaut, z = zerlegt.

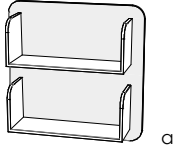
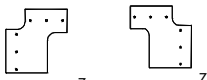
Panelregale (maximale Belastbarkeit 10kg pro Boden)

Zur Wandmontage über Containern, Kommoden, Liegen oder Schreibtisch. Paneele werden mit Schrankaufhängern der Wand befestigt.

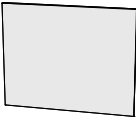
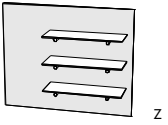
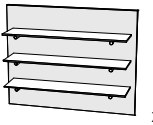

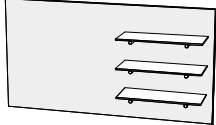
Lieferbare Ausführungen:	Paneelrückwand Holzregal	Dekor oder Dekor	Lack	gegen Mehrpreis	IN 133
Beschreibung	 a	 a			 z  z Panel kann bei der Montage beliebig gedreht oder gespiegelt angeordnet werden. (Abb. zeigt 2 verschiedenen Montageweisen)
Maße (BxHxT)cm	90 x 45 x 25	90 x 90 x 25			45 x 45 x 10
Typen-Nr.	MA909	MA929			MGP
IN	203	233			182
Bei Bestellung bitte angeben	Paneelrückwand Holzregal	Paneelrückwand Holzregal			Paneelrückwand

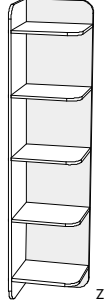
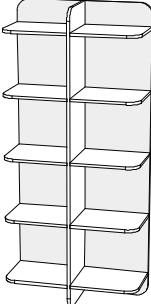
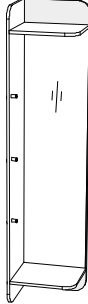
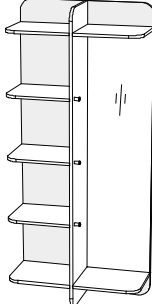
Lieferbare Ausführungen:	Paneelrückwand	Dekor	oder	Lack	gegen Mehrpreis	IN 133
Beschreibung	 z	 z		 z		 z  z
Maße (BxHxT)cm	90 x 71 x 3	90 x 71 x 23		90 x 71 x 23		135 x 71 x 3
Typen-Nr.	MPR 1	MPR 2		MPR 3		MPR 4
IN	162	235		245		175
Bei Bestellung bitte angeben	Paneelrückwand	Paneelrückwand		Paneelrückwand		Paneelrückwand
Sonderbreiten	mögl. von 89 – 30cm Sonderbreiten sind in Form von Kürzungen möglich.	mögl. von 89 – 52cm		mögl. von 89 – 82cm		mögl. von 134 – 91cm
	Sonderbreiten sind in Form von Kürzungen möglich. Mehrpreis je gekürzter Paneelrückwand					IN 133

Lieferbare Ausführungen:	Paneelrückwand Holzregal	Dekor	oder	Lack	gegen Mehrpreis	IN 154
Beschreibung	 z Regal kann links oder rechts montiert werden	 z		 z Regal kann links oder rechts montiert werden		 z Regal kann links oder rechts montiert werden
Maße (BxHxT)cm	46 x 200 x 38	90 x 200 x 38		46 x 200 x 38		90 x 200 x 38
Typen-Nr.	MPR46	MPR96		MPR47		MPR97
IN	248	319		271		334
Bei Bestellung bitte angeben	Paneelrückwand Holzregal	Paneelrückwand Holzregal		Paneelrückwand Holzregal		Paneelrückwand Holzregal

Wandboards

Wandbefestigung ist unsichtbar. **Maximale Belastbarkeit 10 kg**

Lieferbare Ausführungen:	Korpus	Dekor	
Beschreibung	 z	 z	 z
Maße (BxHxT)cm	45 x 3 x 18	90 x 3 x 18	135 x 3 x 18
Typen	MB45	MB90	MB135
IN	163	172	189
Bei Bestellung bitte angeben	Korpus	Korpus	Korpus
Sonderbreiten	Sonderbreiten sind in Form von Kürzungen möglich. Kleinste mögliche Breite ist 34cm. Mehrpreis je gekürztem Wandboard		
	IN 123		

Druckfehler, Konstruktions-, Maß- und Modelländerungen vorbehalten. Alle Maße sind circa Maße in cm. Lieferzustand: a = aufgebaut, z = zerlegt.

Kastenliegen

Liegen sind freistellbar, da Schubkastenfront und Liegensockel abgesetzt sind. Die Oberkante der Bettseiten ist 43 cm hoch. Die Sitzhöhe ist dann ca. 6 cm höher – abhängig vom verwendeten Einlegerahmen sowie der Matratze.

Die Höhe für die Rahmenaufgabe ist in 4 Positionen wählbar (in 2,5-cm-Schritten):
 Niedrigste Auflageposition: 14,5 cm niedriger als Oberkante Bettseite
 Höchste Auflageposition: 5 cm niedriger als Oberkante Bettseite.

Schubkästen mit gedämpftem Selbsteinzug. **Tragfähigkeit 40 kg je Schubkasten.** Innenmaß Schubkasten: B x H x T 125 x 13 x 72 cm.
 Lieferbare Ausführungen: Korpus Dekor oder Lack gegen Mehrpreis IN 152
 Front (Schubkasten und Sockel) Dekor

Liegen mit Schubkasten

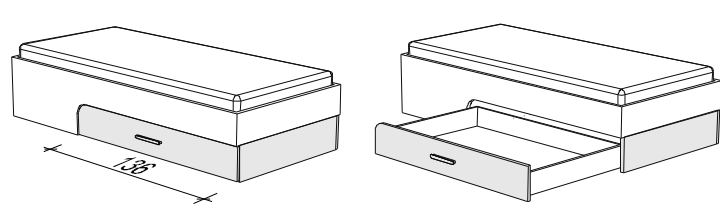

z
 Schubkasten öffnet, wie auf Abbildung dargestellt.

Liegefläche B x L Maße (BxHxT)cm	90 x 200 97 x 43 x 206	100 x 200 107 x 43 x 206	120 x 200 127 x 43 x 206	140 x 200 147 x 43 x 206
Typen-Nr.	ML1-09	ML1-10	ML1-12	ML1-14
IN	355	359	363	367
Bei Bestellung bitte angeben	Korpus Front Griff			

Sonderlängen 190, 210, 220 cm Mehrpreis IN 168
 (Breite vom Schubkasten ändert sich nicht bei den Sonderlängen 210 und 220cm.
 Bei Sonderlänge 190 wird der Schubkasten 10cm schmaler – Innenbreite 114cm.)

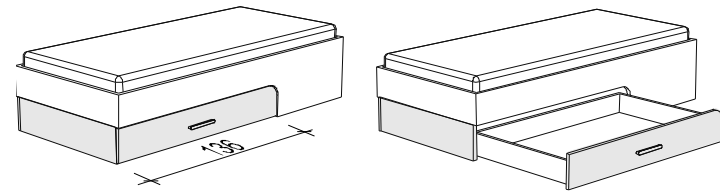

z
 Schubkasten öffnet, wie auf Abbildung dargestellt.

Liegefläche B x L Maße (BxHxT)cm	90 x 200 97 x 43 x 206	100 x 200 107 x 43 x 206	120 x 200 127 x 43 x 206	140 x 200 147 x 43 x 206
Typen-Nr.	ML2-09	ML2-10	ML2-12	ML2-14
IN	355	359	363	367
Bei Bestellung bitte angeben	Korpus Front Griff			

Sonderlängen 190, 210, 220 cm Mehrpreis IN 168
 (Breite vom Schubkasten ändert sich nicht bei den Sonderlängen 210 und 220cm.
 Bei Sonderlänge 190 wird der Schubkasten 10cm schmaler – Innenbreite 114cm.)

Liege mit festem Sockel

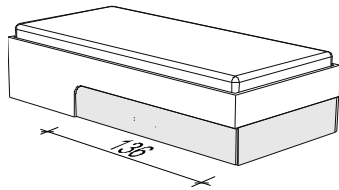

z

Liegefläche B x L Maße (BxHxT)cm	90 x 200 97 x 43 x 206	100 x 200 107 x 43 x 206	120 x 200 127 x 43 x 206	140 x 200 147 x 43 x 206
Typen-Nr.	ML3-09	ML3-10	ML3-12	ML3-14
IN	318	330	341	351
Bei Bestellung bitte angeben	Korpus Front			

Sonderlängen 190, 210, 220 cm Mehrpreis IN 168

Bettkästen mit gepolsterter Klappe

Tiefe 30 cm

Bei den Bettkästen für die Bettbreiten 90 bis 140 cm ist das Polster einteilig. Bei den Bettkästen für die Bettlängen 190 bis 220 cm ist das Polster zweiteilig. Bei allen Betten darf die Höhe der Matratzenoberkante maximal 48 cm betragen (5 cm Überstand über Oberkante Bettseite), damit die Bettkastenklappe beim Öffnen nicht klemmt.

Gesamthöhe ist 87 cm. Die Klappe steht gegenüber Oberboden 5 cm über. Korpushöhe(ohne Klappe) ist 82 cm.

Lieferbare Ausführungen: Korpus Dekor
 Polster Polsterfarbe (Kunstleder) – siehe Seite 31

Bettkasten hinter Liegenkopfteil

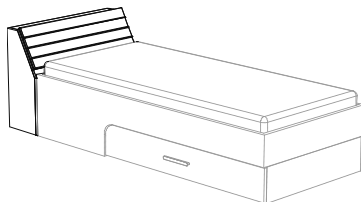

z

passend zu Liegentyp ML1, ML2, ML3

für Liegenbreite Maße (BxHxT)cm	90 cm 97 x 87 x 30	100 cm 107 x 87 x 30	120 cm 127 x 87 x 30	140 cm 147 x 87 x 30
Typen-Nr.	MBL09	MBL10	MBL12	MBL14
IN	297	308	319	330
Bei Bestellung bitte angeben	Korpus Polsterfarbe	Korpus Polsterfarbe	Korpus Polsterfarbe	Korpus Polsterfarbe

Liege bitte separat bestellen.
 Die gepolsterte Rückenlehne ist gleichzeitig Deckel vom Bettkasten und ist nach vorne klappbar. Das Polster ist mit Kunstleder bezogen.

Bettkasten hinter Liegenseite

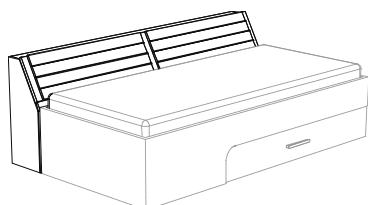

z

passend zu Liegentyp ML1, ML2, ML3

für Liegenlänge Maße (BxHxT)cm	190 cm 196 x 87 x 30	200 cm 206 x 87 x 30	210 cm 216 x 87 x 30	220 cm 226 x 87 x 30
Typen-Nr.	MBL19	MBL20	MBL21	MBL22
IN	353	356	359	362
Bei Bestellung bitte angeben	Korpus Polsterfarbe	Korpus Polsterfarbe	Korpus Polsterfarbe	Korpus Polsterfarbe

Liege bitte separat bestellen.
 Die gepolsterte Rückenlehne ist gleichzeitig Deckel vom Bettkasten und ist nach vorne klappbar. Das Polster ist mit Kunstleder bezogen.

Schreibtische

Alle Schreibtische sind freistellbar und wahlweise Links- oder Rechts montierbar.
 Unterteil hat jeweils 1 Utensilienauszug und 3 Schübe. Aussenmaße des Unterteils: (BxHxT) cm 45 x 70 x 61,2
 Tischfuß ist rund mit 8 cm Durchmesser und gerillter Oberfläche Aluminiumfarbig.
 Tischplatten sind 28 mm stark.

Lieferbare Ausführungen: Tischplatte Dekor Korpus Dekor Schubkästen Dekor oder Lack gegen Mehrpreis pro Schubkasten IN 123

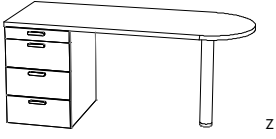
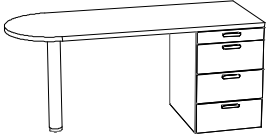
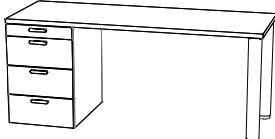
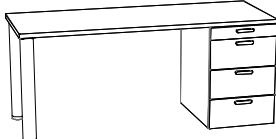
				
Maße (BxHxT)cm Typen-Nr. IN	Schreibtisch mit 1 Unterteil, 1 Tischfuß und 1 Tischplatte abgerundet in Standardbreite 156 x 73 x 61 MT1 362	Schreibtisch mit 1 Unterteil, 1 Tischfuß und 1 Tischplatte abgerundet in Sonderbreite 130 – 200 x 73 x 61 MT1-SO 370	Schreibtisch mit 1 Unterteil, 2 Tischfüßen und 1 Tischplatte rechteckig in Standardbreite 156 x 73 x 61 MT2 362	Schreibtisch mit 1 Unterteil, 2 Tischfüßen und 1 Tischplatte rechteckig in Sonderbreite 100 – 200 x 73 x 61 MT2-SO 370
Bei Bestellung bitte angeben	Tischplatte Korpus Schubkästen Griff	Tischplatte Korpus Schubkästen Griff	Tischplatte Korpus Schubkästen Griff	Tischplatte Korpus Schubkästen Griff

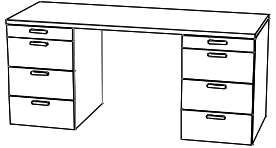
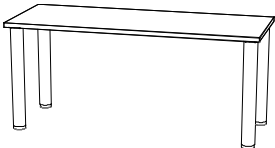
				
Beschreibung	Schreibtisch mit 2 Unterteilen und 1 Tischplatte rechteckig in Standardbreite	Schreibtisch mit 2 Unterteilen und 1 Tischplatte rechteckig in Sonderbreite	Schreibtisch mit 4 Tischfüßen und 1 Tischplatte rechteckig in Standardbreite	Schreibtisch mit 4 Tischfüßen und 1 Tischplatte rechteckig in Sonderbreite
Maße (BxHxT)cm Typen-Nr. IN	156 x 73 x 61 MT3 388	140 – 200 x 73 x 61 MT3-SO 393	156 x 73 x 61 MT4 281	100 – 200 x 73 x 61 MT4-SO 311
Bei Bestellung bitte angeben	Tischplatte Korpus Schubkästen Griff	Tischplatte Korpus Schubkästen Griff	Tischplatte	Tischplatte

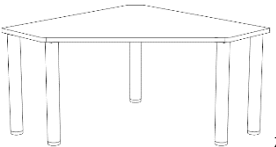
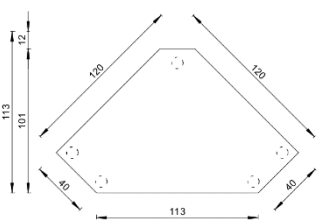
		
Beschreibung	Schreibtisch mit 5 Tischfüßen und 1 Tischplatte 6-eckig	
Maße (BxHxT)cm Typen-Nr. IN	120 x 73 x 120 MT5 327	
Bei Bestellung bitte angeben	Tischplatte	

Druckfehler, Konstruktions-, Maß- und Modelländerungen vorbehalten. Alle Maße sind circa Maße in cm. Lieferzustand: a = aufgebaut, z = zerlegt.

Bitte beachten Sie die detaillierte Produktbeschreibung sowie die Montage- und Pflegehinweise im Kataloganhang.