

max-i



Jugendzimmer . Apartments . Single-Einrichtungen



- Geprüfte Qualität
- Garantierte Sicherheit
- Gesundes Wohnen



1. DEKOR Lieferbare Oberflächen (**Nachbildungen = NB**)

- a. Holz-Nachbildung
- Ahorn Sand-NB
 - Steineiche-NB

- b. Uni-Dekore
- Alpinweiß **NEU**
 - Cremeweiß
 - Felsgrau

In Ausführung a. und b. sind Korpus und Front bei allen Artikeln möglich. Alle Holz-Nachbildungen und Uni-Dekore sind preisgleich und können ohne Mehrpreis kombiniert werden.

2. LACK (gegen Mehrpreis) Bitte wählen Sie den gewünschten Farbton nach

- Farbkarte RUDOLF oder nach
- Farbkarte RAL-Classic (K7)

In Lack sind möglich:

Fronten wie Schubkästen und Türen sowie alle Einsätze in den Korpuselementen und Schränken, Liegensockel, Rücken von Paneelregalen, Garderobe, Rücken von Hängeschränken, Einsätze bei Podesten und Kommoden.

Die Mehrpreise für Ausführung LACK sind für alle Farbtöne gleich. Die jeweiligen Mehrpreise sind bei jeder Artikelgruppe angegeben. Der Mehrpreis wird immer je einem abgesetzten Element – also z.B. pro 1 Tür oder pro 1 Schubkasten berechnet. Daher fällt z.B. bei zwei Schubkästen in LACK der Mehrpreis zweimal an.

Beispiele für Mehrpreise durch LACK

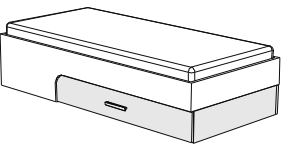
| | | | | |
|--|--|---------------------------------|--|---|
|  <p>Kommode MK905-L</p> | | Bsp. 1 | Bsp. 2 | Bsp. 3 |
| | Korpus | DEKOR Cremeweiß | DEKOR Ahorn Sand-Nachbildung | DEKOR Cremeweiß |
| | Tür | DEKOR Ahorn Sand-Nachbildung | DEKOR Cremeweiß | LACK 0V06 Leuchtgrün |
| | Schubkasten 1 (oberster Schubk.) | DEKOR Ahorn Sand-Nachbildung | LACK 0V01 Violett | LACK 0V06 Leuchtgrün |
| | Schubkasten 2 (mittlerer Schubk.) | DEKOR Cremeweiß | DEKOR Cremeweiß | LACK 0V06 Leuchtgrün |
| | Schubkasten 3 (unterster Schubk.) | DEKOR Ahorn Sand-Nachbildung | DEKOR Cremeweiß | LACK 0V06 Leuchtgrün |
| | | OHNE Mehrpreis | 1 x Mehrpreis für 1 Schubkasten in LACK | 3 x Mehrpreis für 3 Schubkästen in LACK plus 1 x Mehrpreis für 1 Tür in LACK |
|  <p>Kastenliege ML1-09</p> | | Bsp. 1 | Bsp. 2 | |
| | Liegenkorpus (Bettseiten und Kopfteile) | DEKOR Cremeweiß | DEKOR Ahorn Sand-Nachbildung | |
| | Front (Schubkasten und Sockelblende) | DEKOR Ahorn Sand-Nachbildung | LACK 0H08 Quitte | |
| | | OHNE Mehrpreis | 1 x Mehrpreis für Front in LACK | |

3. POLSTER Lieferbare Polsterfarben :

- Alpin **NEU**
- Grau
- Melange
- Schwarz
- Weiß

Alle Polsterfarben sind preisgleich. Alle Polster sind mit Kunstleder bezogen.

4. GRIFFE

Die Bestellnummer zum gewünschten Griff finden Sie in untenstehender Übersicht. Alle Griffe sind preisgleich.

Ohne Angaben wird M1 geliefert. Achtung: Einige Elemente werden aus Gestaltungsgründen ohne Griff geliefert. Die Öffnung dieser Möbel erfolgt durch Eingriff in die gerundete Tür bzw. in den Schubkasten oder die Klappe.

Ob und wo ein Griff montiert wird, sowie die Griffanordnung (senkrecht oder waagrecht) erkennen Sie anhand der Typzeichnung.

Waagrechte Griffe sind ca. 12cm lang (Bohrabst. 96mm), senkrechte Griffe sind ca. 22cm lang (Bohrabst. 192mm).

Lieferbare Griffe:



| | | |
|--|--|--|
| <p>M1</p> <p>Metallgriff Oberfläche aluminiumfarbig</p>  | <p>M3</p> <p>Metallgriff Oberfläche aluminiumfarbig</p>  | <p>M5</p> <p>Metallgriff Oberfläche aluminiumfarbig</p>  |
|--|--|--|

Druckfehler, Konstruktions-, Maß- und Modelländerungen vorbehalten. Alle Maße sind circa Maße in cm. Lieferzustand: a = aufgebaut, z = zerlegt.

Kleiderschränke

Kleiderschränke mit verschiedenen Inneneinteilungen wie jeweils abgebildet. Die Einsätze haben feste Böden.
Für werkseitige Vormontage bitte L/R bestellen! Nachträglicher Umbau L/R ist NICHT möglich.
Wenn im Einsatz eine LED-Beleuchtung gewünscht ist, bitte separat bestellen - siehe Seite 38

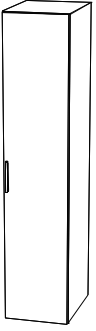
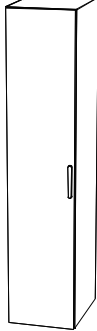
Lieferbare Ausführungen: Korpus Dekor
 Türen Dekor
 Einsatz Dekor oder Lack gegen Mehrpreis IN 158

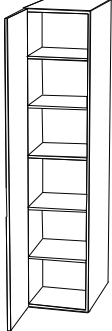
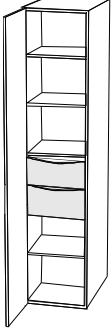
| | | | | | | |
|------------------------------|---|---|---|--|---|---------------------------------------|
| 1-türig |  |  |  |  |  | |
| | Bezeichnung | Abb. Rechts | Abb. Links | z 1 x Kleiderfach | z 1 x Wäschefach | z 1 x Wäschefach mit 2 Schüben |
| | Maße (BxHxT)cm | | | 46 x 210 x 61 | 46 x 210 x 61 | 46 x 210 x 61 |
| | Typen-Nr. | | | MS41-L (Abb.) MS41-R | MS42-L (Abb.) MS42-R | MS43-L (Abb.) MS43-R |
| | IN | | | 274 | 309 | 342 |
| Bei Bestellung bitte angeben | | | Korpus Tür Griff | Korpus Tür Griff | Korpus Tür Griff | |

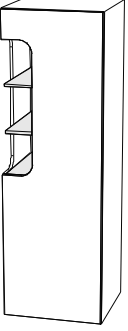
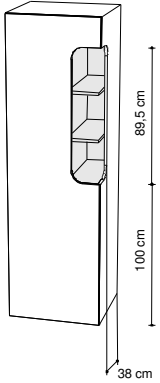
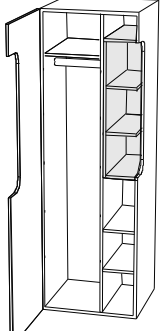
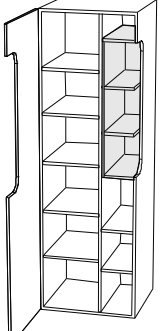
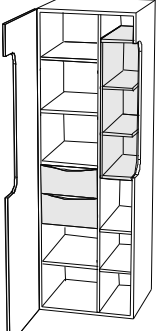
| | | | | | | |
|--|--|--|--|---|--|---------------------------------------|
| 1-türig |  |  |  |  |  | |
| | Bezeichnung | Abb. Rechts | Abb. Links | z 1 x Kleiderfach | z 1 x Wäschefach | z 1 x Wäschefach mit 2 Schüben |
| | Maße (BxHxT)cm | | | 67 x 210 x 61 | 67 x 210 x 61 | 67 x 210 x 61 |
| | Typen-Nr. | | | MS61-L (Abb.) MS61-R | MS62-L (Abb.) MS62-R | MS63-L (Abb.) MS63-R |
| | IN | | | 342 | 356 | 367 |
| Bei Bestellung bitte angeben | | | Korpus Tür Einsatz | Korpus Tür Einsatz | Korpus Tür Einsatz | |
| Passende LED-Beleuchtung für Einsatz von MS61, MS62, MS63 ist Typ MZ003 - siehe Seite 38 | | | | | | |

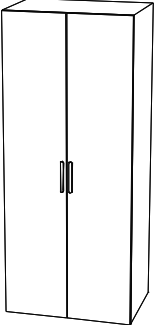
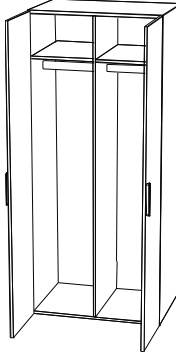
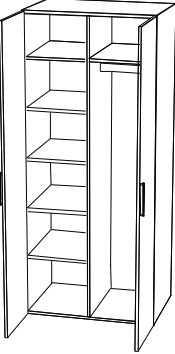
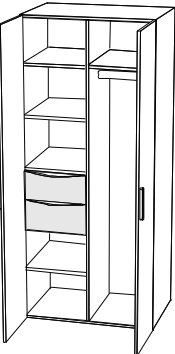
| | | | | | |
|------------------------------|---|---|--|---|---|
| 2-türig |  |  |  |  | |
| | Beschreibung | | z 2 x Kleiderfach | z 1 x Wäschefach und 1 x Kleiderfach | z 1 x Wäschefach mit 2 Schüben und 1 x Kleiderfach |
| | Maße (BxHxT)cm | | 90 x 210 x 61 | 90 x 210 x 61 | 90 x 210 x 61 |
| | Typen-Nr. | | MS91 | MS92-L (Abb.) MS92-R | MS93-L (Abb.) MS93-R |
| | IN | | 340 | 355 | 365 |
| Bei Bestellung bitte angeben | | Korpus Türen Griff | Korpus Türen Griff | Korpus Türen Griff | |

Druckfehler, Konstruktions-, Maß- und Modelländerungen vorbehalten. Alle Maße sind circa Maße in cm. Lieferzustand: a = aufgebaut, z = zerlegt.

Kleiderschränke 2-türig mit Spiegel

Kleiderschränke mit verschiedenen Inneneinteilungen wie jeweils abgebildet. Der Spiegel hinter dem Frontausschnitt ist schwenkbar an einer zusätzlichen mittleren Tür befestigt. Für werkseitige Vormontage bitte L/R bestellen! Nachträglicher Umbau L/R ist NICHT möglich.

Lieferbare Ausführungen: Korpus Dekor
 Türen Dekor

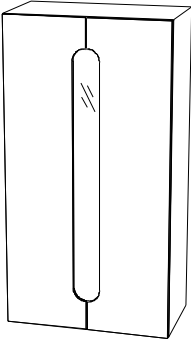
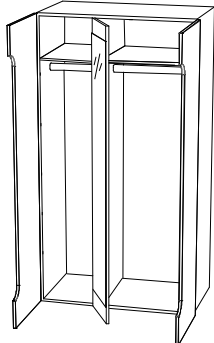
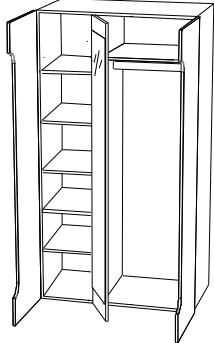
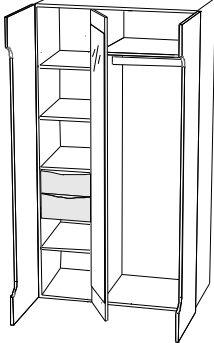
| | | | | |
|--|---|---|---|---|
| <p>2-türig</p> <p>Bezeichnung</p> <p>Maße (BxHxT)cm</p> <p>Typen-Nr.</p> <p>IN</p> <p>Bei Bestellung bitte angeben</p> |  |  <p>Z</p> <p>1 x Kleiderfach 42 cm breit und 1 x Kleiderfach 63 cm breit</p> <p>111 x 210 x 61 MS111-L (Abb.) MS111-R 364 Korpus Türen</p> |  <p>Z</p> <p>1 x Wäschefach 42 cm breit und 1 x Kleiderfach 63 cm breit</p> <p>111 x 210 x 61 MS112-L (Abb.) MS112-R 372 Korpus Türen</p> |  <p>Z</p> <p>1 x Wäschefach 42 cm breit mit 2 Schüben und 1 x Kleiderfach 63 cm breit 111 x 210 x 61 MS113-L (Abb.) MS113-R 380 Korpus Türen</p> |
|--|---|---|---|---|

Eck-Kleiderschrank mit Einsatz

Eckkleiderschrank mit Inneneinteilung wie abgebildet. Die Einsätze haben feste Böden. Incl. Innenbeleuchtung am Oberboden: LED-Aufbauleuchte (1 Watt) mit Automatikschalter, 2m Kabel (Energieeffizienzklasse A / weitere Infos im Kataloganhang / Aufbauvariante 7) und Steckertrafo mit 4m Kabel. Für werkseitige Vormontage bitte L/R bestellen! Nachträglicher Umbau L/R ist **NICHT** möglich. Wenn im Einsatz eine LED-Beleuchtung gewünscht ist, bitte separat bestellen - siehe Seite 38

Lieferbare Ausführungen: Korpus Dekor
 Türen Dekor
 Einsatz Dekor oder Lack gegen Mehrpreis IN 161

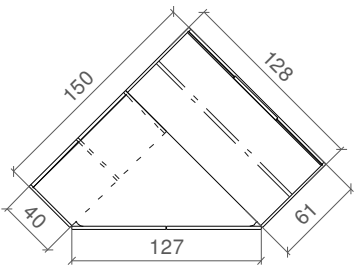
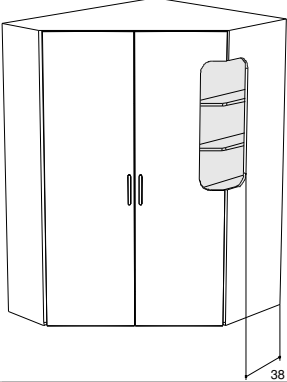
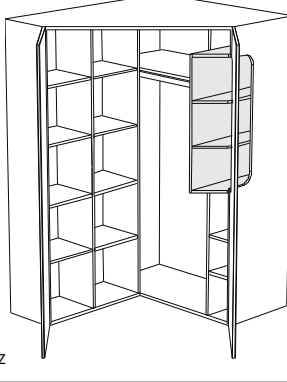
| | | | | |
|--|--|---|--|--|
| <p>LINKER Schrank</p> <p>Maße (BxHxT)cm</p> <p>Typen-Nr.</p> <p>IN</p> <p>Bei Bestellung bitte angeben</p> |  <p>150 x 210 x 128 MS308-L 403 Korpus Türen Einsatz Griff</p> |  <p>38</p> |  <p>Z</p> | <p>Inneneinteilung wie abgebildet:</p> <p>Links: Wäschefach mit Seitentiefe 40 cm</p> <p>Rechts: Kleiderfach mit Seitentiefe 61 cm und Einsatz</p> |
| <p>Passende LED-Beleuchtung für Einsatz von MS308 ist Typ MZ003 - siehe Seite 38</p> | | | | |

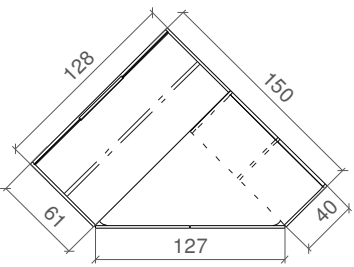
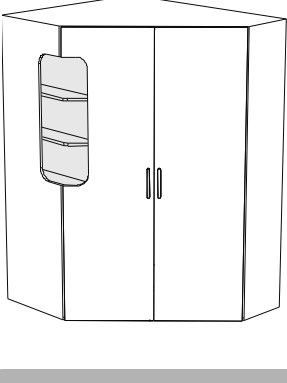
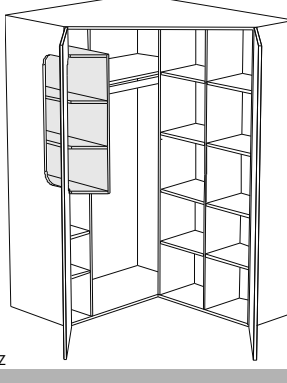
| | | | | |
|---|--|---|--|--|
| <p>RECHTER Schrank</p> <p>Maße (BxHxT)cm</p> <p>Typen-Nr.</p> <p>IN</p> <p>Bei Bestellung bitte angeben</p> |  <p>150 x 210 x 128 MS308-R 403 Korpus Türen Einsatz Griff</p> |  <p>38</p> |  <p>Z</p> | <p>Inneneinteilung wie abgebildet:</p> <p>Links: Kleiderfach mit Seitentiefe 61 cm und Einsatz</p> <p>Rechts: Wäschefach mit Seitentiefe 40 cm</p> |
| <p>Passende LED-Beleuchtung für Einsatz von MS308 ist Typ MZ003 - siehe Seite 38</p> | | | | |

Druckfehler, Konstruktions-, Maß- und Modelländerungen vorbehalten. Alle Maße sind circa Maße in cm. Lieferzustand: a = aufgebaut, z = zerlegt.



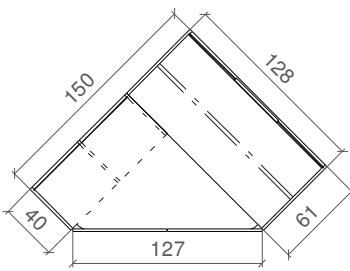
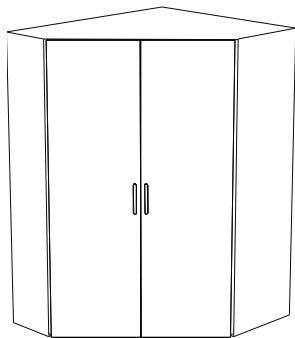
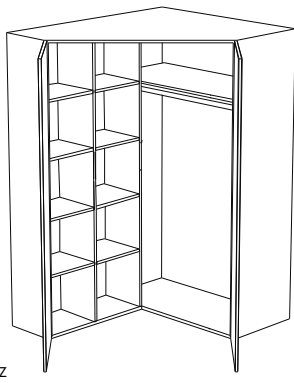

Eck-Kleiderschrank ohne Einsatz

Eckkleiderschrank mit Inneneinteilung wie abgebildet. Incl. Innenbeleuchtung am Oberboden: LED-Aufbauleuchte (1 Watt) mit Automatikschalter und 2m Kabel (Energieeffizienzklasse A / weitere Infos im Kataloganhang / Aufbauvariante 7) und Steckertrafo mit 4m Kabel.
Für werkseitige Vormontage bitte L/R bestellen! Nachträglicher Umbau L/R ist möglich.

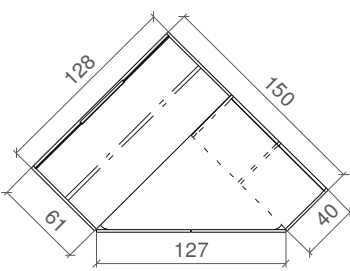
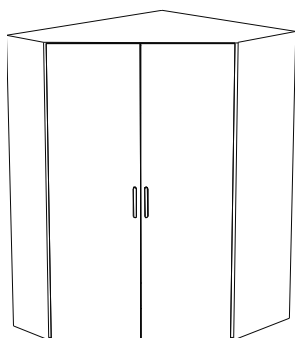
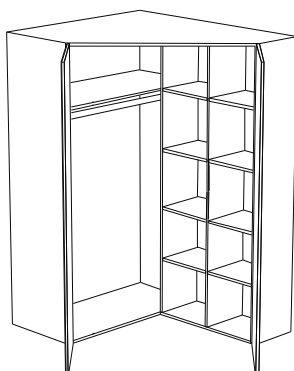
Lieferbare Ausführungen: Korpus Dekor
 Türen Dekor

| | | | | |
|------------------------------|---|---|---|---|
| LINKER Schrank |  |  |  | Inneneinteilung wie abgebildet: Links: Wäschefach mit Seitentiefe 40 cm Rechts: Kleiderfach mit Seitentiefe 61 cm |
| | Maße (BxHxT)cm Typen-Nr. IN | 150 x 210 x 128 MS300-L 394 | | |
| Bei Bestellung bitte angeben | Korpus Türen Griff | | | |

| | | | | |
|------------------------------|--|--|--|---|
| RECHTER Schrank |  |  |  | Inneneinteilung wie abgebildet: Links: Kleiderfach mit Seitentiefe 61 cm Rechts: Wäschefach mit Seitentiefe 40 cm |
| | Maße (BxHxT)cm Typen-Nr. IN | 150 x 210 x 128 MS300-R 394 | | |
| Bei Bestellung bitte angeben | Korpus Türen Griff | | | |



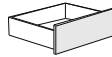



| Zubehör für Kleiderschränke | | Lieferbare Ausführungen: | | Korpus | Dekor |
|------------------------------|---|---|---|---|---|
| Einlegeböden |  z |  z |  z |  z |  z |
| passend für: | MS41, MS42, MS43 MS 61, MS62, MS63 MS 91, 92, 93 Wäschefach von MS111, MS112, MS113 | Breites Fach von MS111, MS112, MS113 | Kleiderfach von MS308 | Kleiderfach von MS300 | Wäschefach von MS300, MS308 |
| Maße (BxHxT)cm | 42 x 2 x 56 | 63 x 2 x 53 | 103 x 2 x 56 | 124 x 2 x 56 | 42 x 2 x 35 |
| Typen-Nr. IN | MZS2 134 | MZS3 135 | MZS4 141 | MZS5 145 | MZK2 130 |
| Bei Bestellung bitte angeben | Korpus | Korpus | Korpus | Korpus | Korpus |





| Innenspiegel (nur für die Türinnenseite) | Schubkästen für Eck-Kleiderschränke MS300 / MS308 |
|--|---|
|  a |  z |
| Spiegel passt auf die Türinnenseite der Typen : MS61, MS62, MS63 MS300 MS308 (nur auf die Tür ohne Ausschnitt) Wird der Spiegel einzeln geliefert, fällt ein erhöhter Preis für Verpackungsaufwand an. | Die Schubkästen passen nur in das mit Pfeil markierte Fach. Es sind 1 bis max. 4 Schubkästen in dem Fach möglich. Schubkasten braucht keinen Griff. Schubk.-Maße innen: BxHxT : 38 x 12 x 33 |
| Beschreibung Maße (BxHxT)cm Typen-Nr. IN | Schubkasten MZSK1 145 Korpus |
| Spiegel montiert 35 x 184 x 0,3 MZS14 150 | Beispiel zeigt Eckschrank MS300-L mit 4 x Schubkästen MZSK1 |
| Spiegel einzeln geliefert 35 x 184 x 0,3 MZS14E 170 | |
| Bei Bestellung bitte angeben | |







Druckfehler, Konstruktions-, Maß- und Modelländerungen vorbehalten. Alle Maße sind circa Maße in cm. Lieferzustand: a = aufgebaut, z = zerlegt.

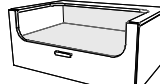



Container Tiefe 61 cm (Jumbo-Container)

Wenn bei Containern mit Einsatz eine **LED-Beleuchtung** gewünscht ist, bitte separat bestellen - siehe Seite 38.
 Passende LED-Beleuchtung für Einsatz von MKS457 und MS457 ist Typ MZ001. Passende LED-Beleuchtung für Einsatz von MKS907 und MS907 ist Typ MZ002.

| | | | | | | |
|------------------------------|---|---|---|--|---|---|
| Lieferbare Ausführungen: | Korpus Türen Schubkasten Einsatz | Dekor Dekor Dekor Dekor | oder oder oder | Lack Lack Lack | gegen Mehrpreis pro Tür gegen Mehrpreis pro Schubkasten gegen Mehrpreis | IN 127 IN 123 IN 133 |
| Beschreibung |  a |  a |  a |  a |  a |  a |
| Maße (BxHxT)cm | 45 x 22 x 61 | 90 x 22 x 61 | 45 x 42 x 61 | 45 x 42 x 61 | 90 x 42 x 61 | 90 x 42 x 61 |
| Typen-Nr. | MPS450 | MPS900 | MKS458-L | MKS458-R | MKS908-L | MKS908-R |
| IN | 224 | 249 | 227 | 227 | 255 | 255 |
| Bei Bestellung bitte angeben | Korpus Schubkasten Griff | Korpus Schubkasten Griff | Korpus Schubkasten | Korpus Schubkasten | Korpus Schubkasten | Korpus Schubkasten |

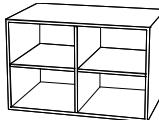
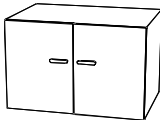
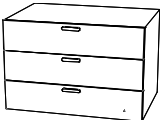
| | | | | | | |
|------------------------------|---|---|---|--|---|--|
| Beschreibung |  a |  a |  a |  a |  a | |
| Maße (BxHxT)cm | 45 x 42 x 61 | 90 x 42 x 61 | 45 x 42 x 61 | 45 x 42 x 61 | 90 x 42 x 61 | |
| Typen-Nr. | MKS450 | MKS900 | MKS457-L | MKS457-R | MKS907 | |
| IN | 251 | 283 | 251 | 251 | 280 | |
| Bei Bestellung bitte angeben | Korpus Schubkästen Griff | Korpus Schubkästen Griff | Korpus Schubkasten Einsatz Griff | Korpus Schubkasten Einsatz Griff | Korpus Schubkasten Einsatz Griff | |







| | | | | | | |
|--|---|---|---|--|---|---|
| Beschreibung |  a |  a |  a |  a |  a |  a |
| Maße (BxHxT)cm | 45 x 61 x 59 | 45 x 61 x 61 | 45 x 61 x 61 | 45 x 61 x 61 | 45 x 61 x 61 | 45 x 61 x 61 |
| Typen-Nr. | MS450 | MS451-L | MS451-R | MS453 | MS457-L | MS457-R |
| IN | 212 | 227 | 227 | 288 | 288 | 288 |
| Bei Bestellung bitte angeben | Korpus | Korpus Tür Griff | Korpus Tür Griff | Korpus Schubkästen Griff | Korpus Schubkästen Einsatz Griff | Korpus Schubkästen Einsatz Griff |
| Offener Container MS450 möglich in Sonderbreite 20-60cm Mehrpreis IN 145 | | | | | | |





| | | | | | | |
|--|---|---|---|--|---|---|
| Beschreibung |  a |  a |  a |  a |  a |  a |
| Maße (BxHxT)cm | 90 x 61 x 59 | 90 x 61 x 61 | 90 x 61 x 61 | 90 x 61 x 61 | 90 x 61 x 61 | 90 x 61 x 61 |
| Typen-Nr. | MS900 | MS901 | MS903 | MS905-L | MS905-R | MS907 |
| IN | 245 | 288 | 323 | 340 | 340 | 323 |
| Bei Bestellung bitte angeben | Korpus | Korpus Türen Griff | Korpus Schubkästen Griff | Korpus Schubkästen Tür Griff | Korpus Schubkästen Tür Griff | Korpus Schubkästen Einsatz Griff |
| Offener Container MS900 möglich in Sonderbreite 50-89cm Mehrpreis IN 145 | | | | | | |

Druckfehler, Konstruktions-, Maß- und Modelländerungen vorbehalten. Alle Maße sind circa Maße in cm. Lieferzustand: a = aufgebaut, z = zerlegt.





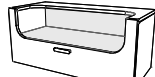

Container Tiefe 40 cm

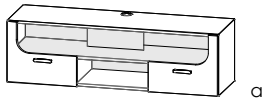

Wenn bei Containern mit Einsatz eine **LED-Beleuchtung** gewünscht ist, bitte separat bestellen - siehe Seite 38.
 Passende LED-Beleuchtung für Einsatz von MKE457 und MK457 ist Typ MZ001. Passende LED-Beleuchtung für Einsatz von MKE137, MKE907 und MK907 ist Typ MZ002.

| | | | | | | |
|------------------------------|---|---|---|--|---|---|
| Lieferbare Ausführungen: | Korpus Türen Schubkästen Einsatz | Dekor Dekor Dekor Dekor | oder oder oder | Lack Lack Lack | gegen Mehrpreis pro Tür gegen Mehrpreis pro Schubkasten gegen Mehrpreis | IN 127 IN 123 IN 133 |
| Beschreibung |  a |  a |  a |  a |  a |  a |
| Maße (BxHxT)cm | 45 x 22 x 40 | 90 x 22 x 40 | 45 x 42 x 40 | 45 x 42 x 40 | 90 x 42 x 40 | 90 x 42 x 40 |
| Typen-Nr. | MPE450 | MPE900 | MKE458-L | MKE458-R | MKE908-L | MKE908-R |
| IN | 208 | 234 | 214 | 214 | 239 | 239 |
| Bei Bestellung bitte angeben | Korpus Schubkästen Griff | Korpus Schubkästen Griff | Korpus Schubkästen | Korpus Schubkästen | Korpus Schubkästen | Korpus Schubkästen |

| | | | | | | |
|------------------------------|---|---|---|--|---|--|
| Beschreibung |  a |  a |  a |  a |  a | |
| Maße (BxHxT)cm | 45 x 42 x 40 | 90 x 42 x 40 | 45 x 42 x 40 | 45 x 42 x 40 | 90 x 42 x 40 | |
| Typen-Nr. | MKE450 | MKE900 | MKE457-L | MKE457-R | MKE907 | |
| IN | 238 | 265 | 238 | 238 | 265 | |
| Bei Bestellung bitte angeben | Korpus Schubkästen Griff | Korpus Schubkästen Griff | Korpus Schubkästen Einsatz Griff | Korpus Schubkästen Einsatz Griff | Korpus Schubkästen Einsatz Griff | |

| | | | | | | |
|------------------------------|--|---|--|--|--|--|
| Beschreibung |  a | Oben offenes Fach mit Einsatz Unten 2 Schübe und dazwischen offenes Fach Kabeldurchlass im Oberboden und im Boden vom Einsatz sowie in der Rückwand | | | | |
| Maße (BxHxT)cm | 135 x 42 x 40 | | | | | |
| Typen-Nr. | MKE137 | | | | | |
| IN | 300 | | | | | |
| Bei Bestellung bitte angeben | Korpus Schubkästen Einsatz Griff | | | | | |

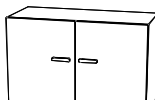
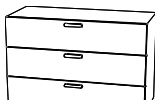
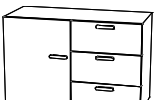
| | | | | | | |
|--|---|---|---|--|---|---|
| Beschreibung |  a |  a |  a |  a |  a |  a |
| Maße (BxHxT)cm | 45 x 61 x 38 | 45 x 61 x 40 | 45 x 61 x 40 | 45 x 61 x 40 | 45 x 61 x 40 | 45 x 61 x 40 |
| Typen-Nr. | MK450 | MK451-L | MK451-R | MK453 | MK457-L | MK457-R |
| IN | 198 | 216 | 216 | 275 | 275 | 275 |
| Bei Bestellung bitte angeben | Korpus | Korpus Tür Griff | Korpus Tür Griff | Korpus Schubkästen Griff | Korpus Schubkästen Einsatz Griff | Korpus Schubkästen Einsatz Griff |
| Offener Container MK450 möglich in Sonderbreite 20-60cm Mehrpreis IN 145 | | | | | | |

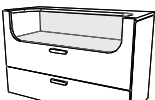
| | | | | | | |
|--|---|---|---|--|---|---|
| Beschreibung |  a |  a |  a |  a |  a |  a |
| Maße (BxHxT)cm | 90 x 61 x 38 | 90 x 61 x 40 | 90 x 61 x 40 | 90 x 61 x 40 | 90 x 61 x 40 | 90 x 61 x 40 |
| Typen-Nr. | MK900 | MK901 | MK903 | MK905-L | MK905-R | MK907 |
| IN | 223 | 266 | 309 | 322 | 322 | 309 |
| Bei Bestellung bitte angeben | Korpus | Korpus Türen Griff | Korpus Schubkästen Griff | Korpus Schubkästen Tür Griff | Korpus Schubkästen Tür Griff | Korpus Schubkästen Einsatz Griff |
| Offener Container MK900 möglich in Sonderbreite 50-89cm Mehrpreis IN 145 | | | | | | |

Druckfehler, Konstruktions-, Maß- und Modelländerungen vorbehalten. Alle Maße sind circa Maße in cm. Lieferzustand: a = aufgebaut, z = zerlegt.

Kommoden Tiefe 40 cm

Wenn bei Kommoden mit Einsatz eine **LED-Beleuchtung** gewünscht ist, bitte separat bestellen - siehe Seite 38.
 Passende LED-Beleuchtung für Einsatz von MH457 ist Typ MZ001. Passende LED-Beleuchtung für Einsatz von MH907 ist Typ MZ002.

| | | | | | | | |
|--------------------------|--|-------------|-------|------|------|---------------------------------|--------|
| Lieferbare Ausführungen: | | Korpus | Dekor | oder | Lack | gegen Mehrpreis pro Tür | IN 129 |
| | | Türen | Dekor | oder | Lack | gegen Mehrpreis pro Schubkasten | IN 123 |
| | | Schubkasten | Dekor | oder | Lack | gegen Mehrpreis | IN 133 |
| | | Einsatz | Dekor | oder | Lack | gegen Mehrpreis | IN 133 |

| | | | | | | |
|---|--|--|--|---|---|---|
| Beschreibung | Kommode offen incl. 2 Einlegeböden 45 x 120 x 38 | Kommode mit 1 Tür incl. 2 Einlegeböden 45 x 120 x 40 | Kommode mit 1 Tür incl. 2 Einlegeböden 45 x 120 x 40 | Kommode mit 6 Schüben 45 x 120 x 40 | Kommode mit Einsatz und 5 Schüben 45 x 120 x 40 | Kommode mit Einsatz und 5 Schüben 45 x 120 x 40 |
| Maße (BxHxT)cm | 45 x 120 x 38 | 45 x 120 x 40 | 45 x 120 x 40 | 45 x 120 x 40 | 45 x 120 x 40 | 45 x 120 x 40 |
| Typen-Nr. | MH450 | MH451-L | MH451-R | MH453 | MH457-L | MH457-R |
| IN | 228 | 250 | 250 | 348 | 348 | 348 |
| Bei Bestellung bitte angeben | Korpus | Korpus Tür Griff | Korpus Tür Griff | Korpus Schubkästen Griff | Korpus Schubkästen Einsatz Griff | Korpus Schubkästen Einsatz Griff |
| Offene Kommode MH450 möglich in Sonderbreite 20-60cm Mehrpreis IN 145 | | | | | | |

| | | | | |
|---|---|---|--|---|
| Beschreibung | Kommode offen mit Mittelwand incl. 4 Einlegeböden 90 x 120 x 38 | Kommode mit 2 Türen mit Mittelwand incl. 4 Einlegeböden 90 x 120 x 40 | Kommode mit 6 Schüben 90 x 120 x 40 | Kommode mit Einsatz und 5 Schüben 90 x 120 x 40 |
| Maße (BxHxT)cm | 90 x 120 x 38 | 90 x 120 x 40 | 90 x 120 x 40 | 90 x 120 x 40 |
| Typen-Nr. | MH900 | MH901 | MH903 | MH907 |
| IN | 288 | 311 | 360 | 360 |
| Bei Bestellung bitte angeben | Korpus | Korpus Türen Griff | Korpus Schubkästen Griff | Korpus Schubkästen Einsatz Griff |
| Offene Kommode MH900 möglich in Sonderbreite 50-89cm Mehrpreis IN 145 | | | | |

Wenn im Einsatz eine **LED-Beleuchtung** gewünscht ist, bitte separat bestellen - siehe Seite 38. Passende LED-Beleuchtung für Einsatz von MH678 ist Typ MZ003.

| | | | | | | | |
|--------------------------|--|---------|-------|------|------|-------------------------|--------|
| Lieferbare Ausführungen: | | Korpus | Dekor | oder | Lack | gegen Mehrpreis pro Tür | IN 154 |
| | | Tür | Dekor | oder | Lack | gegen Mehrpreis | IN 158 |
| | | Einsatz | Dekor | oder | Lack | gegen Mehrpreis | IN 158 |

| | | |
|---------------------------------|---|---|
| Beschreibung | Kommode mit Tür und Einsatz links: 2 Einlegeböden rechts: Einsatz mit 4 festen Böden 67 x 120 x 40 | Kommode mit Tür und Einsatz links: Einsatz mit 4 festen Böden rechts: 2 Einlegeböden 67 x 120 x 40 |
| Maße (BxHxT)cm | 67 x 120 x 40 | 67 x 120 x 40 |
| Typen-Nr. | MH678-L | MH678-R |
| IN | 296 | 296 |
| Bei Bestellung bitte angeben | Korpus Tür Einsatz | Korpus Tür Einsatz |

Wenn im Einsatz eine **LED-Beleuchtung** gewünscht ist, bitte separat bestellen - siehe Seite 38.

Passende LED-Beleuchtung für Einsatz von MH918 ist Typ MZ001.

Passende LED-Beleuchtung für Einsatz von MH111 ist Typ MZ003.



| | | | | | | | |
|--------------------------|--|---------|-------|------|------|-------------------------|--------|
| Lieferbare Ausführungen: | | Korpus | Dekor | oder | Lack | gegen Mehrpreis pro Tür | IN 154 |
| | | Türen | Dekor | oder | Lack | gegen Mehrpreis | IN 133 |
| | | Einsatz | Dekor | oder | Lack | gegen Mehrpreis | IN 133 |

| | | | | | | | |
|--------------------------|--|---------|-------|------|------|-------------------------|--------|
| Lieferbare Ausführungen: | | Korpus | Dekor | oder | Lack | gegen Mehrpreis pro Tür | IN 154 |
| | | Türen | Dekor | oder | Lack | gegen Mehrpreis | IN 168 |
| | | Einsatz | Dekor | oder | Lack | gegen Mehrpreis | IN 168 |

| | | |
|---------------------------------|---|---|
| Beschreibung | Kommode mit 2 Türen und Einsatz oben: 1 fester Boden unten: 1 Einlegeboden | Kommode mit 2 Türen und Einsatz außen: je 2 Einlegeböden mittig: Einsatz mit 4 festen Böden 111 x 120 x 40 |
| Maße (BxHxT)cm | 90 x 120 x 40 | 111 x 120 x 40 |
| Typen-Nr. | MH918 | MH111 |
| IN | 322 | 325 |
| Bei Bestellung bitte angeben | Korpus Türen Einsatz | Korpus Türen Einsatz |

Druckfehler, Konstruktions-, Maß- und Modelländerungen vorbehalten. Alle Maße sind circa Maße in cm. Lieferzustand: a = aufgebaut, z = zerlegt.

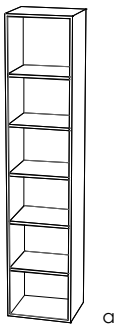
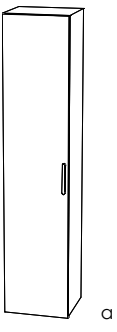
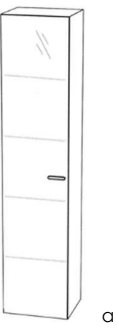
Elemente Tiefe 40 cm

| Lieferbare Ausführungen: | Korpus Türen | Dekor Dekor | Dekor Dekor | |
|--|---|---|---|---|
| Beschreibung |  a |  a |  a |  z |
| Maße (BxHxT)cm | 45 x 210 x 38 | 45 x 210 x 40 | 45 x 210 x 39 | |
| Typen-Nr. | ME450 | ME451-L (Abb.) ME451-R | ME455-L (Abb.) ME455-R | MXG4 |
| IN | 270 | 297 | 333 | 211 |
| Bei Bestellung bitte angeben | Korpus | Korpus Tür Griff | Korpus Griff | |
| Offenes Element ME450 möglich in Sonderbreite 20-44cm Mehrpreis IN 145 | | | | |

Glasboden-Beleuchtung passend zu Vitrinen-Element ME455. Die Strahler werden auf die Hinterkante des Glasbodens aufgesteckt. Die Kabeldurchführung im Korpusrücken wird nach Festlegung der Position der Glasböden durch den Monteur gebohrt - Vorteil: Kabel sind dann nicht sichtbar. Je Glasbodenstrahler 0,2 Watt, 2m Kabel. **incl. Steckertrafo 10W**, 1m Kabel zum Fußtrittschalter und 3m Kabel zur Vitrine.

Wenn im Einsatz eine **LED-Beleuchtung** gewünscht ist, bitte separat bestellen - siehe Seite 38. Passende LED-Beleuchtung für Einsatz von ME678 ist Typ MZ003.

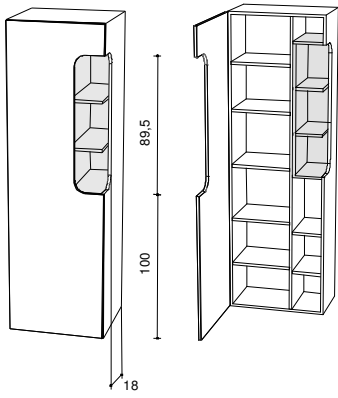
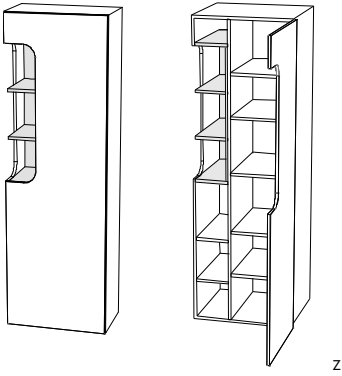
| Lieferbare Ausführungen: | Korpus Tür Einsatz | Dekor Dekor Dekor | oder | Lack | gegen Mehrpreis | IN 158 |
|------------------------------|--|--|------|--|--|--------|
| Beschreibung | Element mit Tür und Einsatz links: 5 Einlegeböden rechts: Einsatz mit 4 festen Böden und 2 Einlegeböden |  z | oder |  z | Element mit Tür und Einsatz links: Einsatz mit 4 festen Böden und 2 Einlegeböden rechts: 5 Einlegeböden | |
| Maße (BxHxT)cm | 67 x 210 x 40 | | | | 67 x 210 x 40 | |
| Typen-Nr. | ME678-L | | | | ME678-R | |
| IN | 325 | | | | 325 | |
| Bei Bestellung bitte angeben | Korpus Tür Einsatz | | | | Korpus Tür Einsatz | |



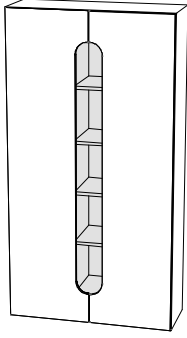
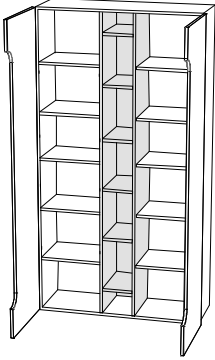



Wenn im Einsatz eine **LED-Beleuchtung** gewünscht ist, bitte separat bestellen - siehe Seite 38. Passende LED-Beleuchtung für Einsatz von ME111 ist Typ MZ005.

| Lieferbare Ausführungen: | Korpus Tür Einsatz | Dekor Dekor Dekor | oder | Lack | gegen Mehrpreis | IN 189 |
|------------------------------|---|---|------|---|-----------------|--------|
| Beschreibung | Element mit 2 Türen und Einsatz in der Mitte Außen: Fächer außen mit je 5 Einlegeböden Mittleres Fach: Einsatz mit 6 festen Böden |  z | oder |  z | | |
| Maße (BxHxT)cm | 111 x 210 x 40 | | | | | |
| Typen-Nr. | ME111 | | | | | |
| IN | 362 | | | | | |
| Bei Bestellung bitte angeben | Korpus Türen Einsatz | | | | | |

Druckfehler, Konstruktions-, Maß- und Modelländerungen vorbehalten. Alle Maße sind circa Maße in cm. Lieferzustand: a = aufgebaut, z = zerlegt.

Einlegeböden für Container, Kommoden und Elemente

Lieferbare Ausführungen: Korpus Dekor

| für Korputiefe 40 cm | | | | |
|--|--|---|---|---|
| Beschreibung Maße (BxHxT)cm Typen-Nr. IN |  z Einlegeboden Holz für 45er Korpusbreite 41 x 2 x 35 MZK1 130 |  z Einlegeboden Glas für 45er Korpusbreite ME455 41 x 0,8 x 35 MZK1-G 139 |  z Einlegeboden Holz Für 90er Korpusbreite mit Mittelwand 42 x 2 x 35 MZK2 130 |  z Einlegeboden Holz für 90er Korpusbreite ohne Mittelwand MH918 86 x 2 x 35 MZK3 134 |
| | Bei Bestellung bitte angeben | Korpus | | Korpus |
| für Korputiefe 61 cm | | | | |
| Beschreibung Maße (BxHxT)cm Typen-Nr. IN |  z Einlegeboden Holz für 45er Korpusbreite 41 x 2 x 56 MZS1 134 |  z Einlegeboden Holz Für 90er Korpusbreite mit Mittelseite 42 x 2 x 56 MZS2 134 | | |
| | Bei Bestellung bitte angeben | Korpus | Korpus | |

LED Einsatzbeleuchtung für Kleiderschränke, Container, Kommoden, Elemente und Hängeschränke

(weitere Infos zu den Leuchten bzgl. Energieeffizienz, Verkabelung und Schaltung im Kataloganhang)

| Weiße LED Einsatzbeleuchtung (Energieeffizienzklasse A++) | | | Farbige LED Einsatzbeleuchtung (Energieeffizienzklasse A) | | |
|---|---|-----|---|--|-----|
| Typen-Nr. | Bezeichnung | IN | Typen-Nr. | Bezeichnung | IN |
| MZ001-W | 1 weißer LED-Einbaustrahler (1 Watt) Schalter in Rückwand von Einsatz Incl. Trafo und Kabel (4m) EEK A++ / Aufbauvariante 17 | 168 | MZ001-F | 1 farbiger LED-Einbaustrahler (1,5 Watt) Farbe einstellbar (RGB-Farbwechsel) incl. Fernbedienung für Farbeinstellung . Incl. Trafo und Kabel (4m) EEK A / Aufbauvariante 21 | 327 |
| MZ002-W | 2 weiße LED-Einbaustrahler (je 1 Watt) Schalter in Rückwand von Einsatz Incl. Trafo und Kabel (4m) EEK A++ / Aufbauvariante 18 | 187 | MZ002-F | 2 farbige LED-Einbaustrahler (je 1,5 Watt) Farbe einstellbar (RGB-Farbwechsel) incl. Fernbedienung für Farbeinstellung . Incl. Trafo und Kabel (4m) EEK A / Aufbauvariante 22 | 343 |
| MZ003-W | 3 weiße LED-Einbaustrahler (je 1 Watt) Schalter in Rückwand von Einsatz Incl. Trafo und Kabel (4m) EEK A++ / Aufbauvariante 19 | 203 | MZ003-F | 3 farbige LED-Einbaustrahler (je 1,5 Watt) Farbe einstellbar (RGB-Farbwechsel) incl. Fernbedienung für Farbeinstellung . Incl. Trafo und Kabel (4m) EEK A / Aufbauvariante 23 | 354 |
| MZ005-W | 5 weiße LED-Einbaustrahler (je 1 Watt) Schalter in Rückwand von Einsatz Incl. Trafo und Kabel (4m) EEK A++ / Aufbauvariante 20 | 237 | MZ005-F | 5 farbige LED-Einbaustrahler (je 1,5 Watt) Farbe einstellbar (RGB-Farbwechsel) incl. Fernbedienung für Farbeinstellung . Incl. Trafo und Kabel (4m) EEK A / Aufbauvariante 24 | 365 |



Hängeschränke Tiefe 30 cm (maximale Belastbarkeit 30kg)

Wenn im Einsatz eine **LED-Beleuchtung** gewünscht ist, bitte separat bestellen - siehe Seite 38.

Passende LED-Beleuchtung für Einsatz von MA901 und MA902 ist Typ MZ001. Passende LED-Beleuchtung für Einsatz von MA181 und MA182 ist Typ MZ002.

Lieferbare Ausführungen:

| | | | | | | |
|---------|-------|------|------|-----------------|----|-----|
| Korpus | Dekor | | | | | |
| Klappe | Dekor | oder | Lack | gegen Mehrpreis | IN | 154 |
| Einsatz | Dekor | oder | Lack | gegen Mehrpreis | IN | 148 |

| | | |
|------------------------------|--|--|
| |  |  |
| Beschreibung | Hängeregale mit Einsatz und Klappe. Klappe mit offenem Ausschnitt. 1 fester Boden. | Hängeregale mit Einsatz und Klappe. Klappe mit offenem Ausschnitt. 1 fester Boden. |
| Maße (BxHxT)cm | 90 x 45 x 30 | 90 x 45 x 30 |
| Typen-Nr. | MA901 | MA902 |
| IN | 248 | 248 |
| Bei Bestellung bitte angeben | Korpus Klappe Einsatz | Korpus Klappe Einsatz |

| | | |
|------------------------------|--|--|
| |  |  |
| Beschreibung | Hängeregale mit Einsatz und Klappe. Klappe mit offenem Ausschnitt. 1 fester Boden. | Hängeregale mit Einsatz und Klappe. Klappe mit offenem Ausschnitt. 1 fester Boden. |
| Maße (BxHxT)cm | 180 x 45 x 30 | 180 x 45 x 30 |
| Typen-Nr. | MA181 | MA182 |
| IN | 305 | 305 |
| Bei Bestellung bitte angeben | Korpus Klappe Einsatz | Korpus Klappe Einsatz |

Criss-Cross-Hänger Tiefe 30 cm (maximale Belastbarkeit 30kg)

Lieferbare Ausführungen:

| | | | | | | |
|----------|-------|------|------|-----------------|----|-----------------------------------|
| Korpus | Dekor | | | | | |
| Front | Dekor | oder | Lack | gegen Mehrpreis | IN | 150 (beide Türen farbig lackiert) |
| Rückwand | Dekor | oder | Lack | gegen Mehrpreis | IN | 133 |

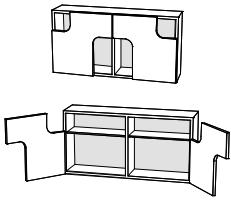
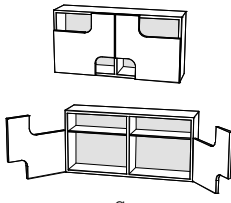
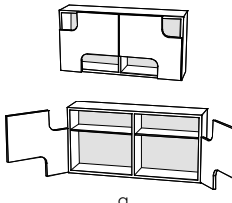
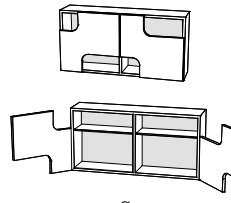
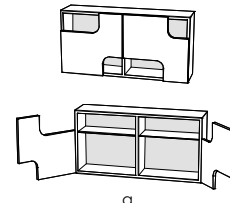
| | | | | | |
|------------------------------|---|---|--|---|---|
| waagerechte Hänger |  |  |  |  |  |
| Beschreibung | Waagerechte Hänger mit 2 Türen, 1 Mittelseite und 2 Glaseinlegeböden. Die Typen MA91 - MA95 unterscheiden sich nur durch die Position der Türausschnitte. Waagerechte Hänger müssen im Querformat montiert werden – entweder wie abgebildet oder um 180° gedreht (auf dem Kopf stehend). Türausschlag wie jeweils abgebildet. | | | | |
| Maße (BxHxT)cm | 90 x 45 x 30 | 90 x 45 x 30 | 90 x 45 x 30 | 90 x 45 x 30 | 90 x 45 x 30 |
| Typen-Nr. | MA91 | MA92 | MA93 | MA94 | MA95 |
| IN | 248 | 248 | 248 | 248 | 248 |
| Bei Bestellung bitte angeben | Korpus Front Rückwand | Korpus Front Rückwand | Korpus Front Rückwand | Korpus Front Rückwand | Korpus Front Rückwand |

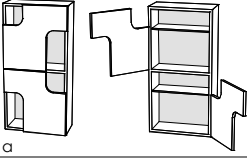
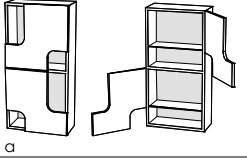
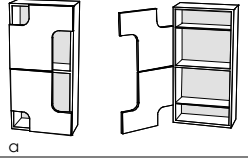
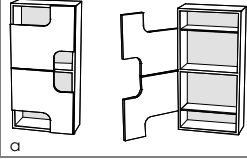
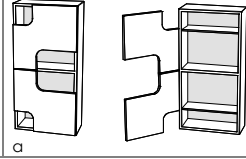
| | | | | | |
|------------------------------|--|---|--|---|---|
| senkrechte Hänger |  |  |  |  |  |
| Beschreibung | Senkrechte Hänger mit 2 Türen, 1 fester Zwischenboden und 2 Glaseinlegeböden. Die Typen MA41 - MA46 unterscheiden sich nur durch die Position der Türausschnitte. Senkrechte Hänger müssen im Hochformat montiert werden – entweder wie abgebildet oder um 180° gedreht (auf dem Kopf stehend). Türausschlag wie jeweils abgebildet. | | | | |
| Maße (BxHxT)cm | 45 x 90 x 30 | 45 x 90 x 30 | 45 x 90 x 30 | 45 x 90 x 30 | 45 x 90 x 30 |
| Typen-Nr. | MA41 | MA42 | MA43 | MA44 | MA46 |
| IN | 248 | 248 | 248 | 248 | 248 |
| Bei Bestellung bitte angeben | Korpus Front Rückwand | Korpus Front Rückwand | Korpus Front Rückwand | Korpus Front Rückwand | Korpus Front Rückwand |



Druckfehler, Konstruktions-, Maß- und Modelländerungen vorbehalten. Alle Maße sind circa Maße in cm. Lieferzustand: a = aufgebaut, z = zerlegt.

Panelregale (maximale Belastbarkeit 10kg pro Boden)

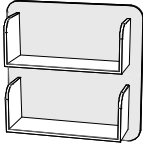
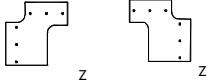
Zur Wandmontage über Containern, Kommoden, Liegen oder Schreibtisch. Paneele werden mit Schrankaufhängern der Wand befestigt.

| Lieferbare Ausführungen: | Paneelrückwand Holzregal | Dekor oder Dekor | Lack | gegen Mehrpreis | IN 133 |
|------------------------------|---|---|------|-----------------|---|
| Beschreibung |  a |  a | | |  z |
| Maße (BxHxT)cm | 90 x 45 x 25 | 90 x 90 x 25 | | | 45 x 45 x 10 |
| Typen-Nr. | MA909 | MA929 | | | MGP |
| IN | 203 | 233 | | | 182 |
| Bei Bestellung bitte angeben | Paneelrückwand Holzregal | Paneelrückwand Holzregal | | | Paneelrückwand |

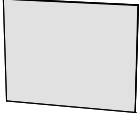
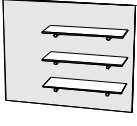
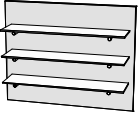
Panel kann bei der Montage beliebig gedreht oder gespiegelt angeordnet werden.
(Abb. zeigt 2 verschiedenen Montageweisen)

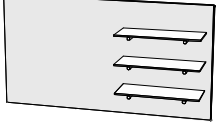

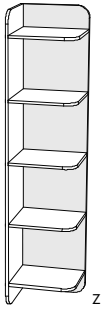
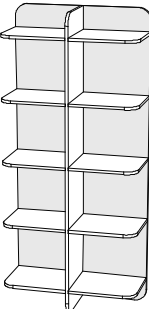
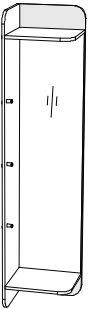
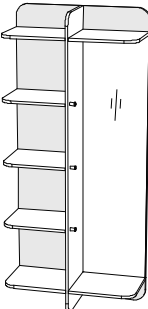
| Lieferbare Ausführungen: | Paneelrückwand | Dekor oder Dekor | Lack | gegen Mehrpreis | IN 133 |
|------------------------------|--|---|---|---|---|
| Beschreibung |  z |  z |  z |  z |  z |
| Maße (BxHxT)cm | 90 x 71 x 3 | 90 x 71 x 23 | 90 x 71 x 23 | 135 x 71 x 3 | 135 x 71 x 23 |
| Typen-Nr. | MPR 1 | MPR 2 | MPR 3 | MPR 4 | MPR 5 |
| IN | 162 | 235 | 245 | 175 | 255 |
| Bei Bestellung bitte angeben | Paneelrückwand | Paneelrückwand | Paneelrückwand | Paneelrückwand | Paneelrückwand |
| Sonderbreiten | mögl. von 89 – 30cm Sonderbreiten sind in Form von Kürzungen möglich. Mehrpreis je gekürzter Paneelrückwand | mögl. von 89 – 52cm | mögl. von 89 – 82cm | mögl. von 134 – 91cm | mögl. von 134 – 91cm |

| Lieferbare Ausführungen: | Paneelrückwand Holzregal | Dekor oder Dekor | Lack | gegen Mehrpreis | IN 154 |
|------------------------------|---|---|--|---|--------|
| Beschreibung |  z Regal kann links oder rechts montiert werden |  z |  z Regal kann links oder rechts montiert werden |  z Regal kann links oder rechts montiert werden | |
| Maße (BxHxT)cm | 46 x 200 x 38 | 90 x 200 x 38 | 46 x 200 x 38 | 90 x 200 x 38 | |
| Typen-Nr. | MPR46 | MPR96 | MPR47 | MPR97 | |
| IN | 248 | 319 | 271 | 334 | |
| Bei Bestellung bitte angeben | Paneelrückwand Holzregal | Paneelrückwand Holzregal | Paneelrückwand Holzregal | Paneelrückwand Holzregal | |

Wandboards

Wandbefestigung ist unsichtbar.

Maximale Belastbarkeit 10 kg

| Lieferbare Ausführungen: | Korpus | Dekor | |
|------------------------------|---|---|---|
| Beschreibung |  z |  z |  z |
| Maße (BxHxT)cm | 45 x 3 x 18 | 90 x 3 x 18 | 135 x 3 x 18 |
| Typen-Nr. | MB45 | MB90 | MB135 |
| IN | 163 | 172 | 189 |
| Bei Bestellung bitte angeben | Korpus | Korpus | Korpus |
| Sonderbreiten | Sonderbreiten sind in Form von Kürzungen möglich. Kleinste mögliche Breite ist 34cm. Mehrpreis je gekürztem Wandboard | | |

Druckfehler, Konstruktions-, Maß- und Modelländerungen vorbehalten. Alle Maße sind circa Maße in cm. Lieferzustand: a = aufgebaut, z = zerlegt.

Kastenliegen

Liegen sind freistellbar, da Schubkastenfront und Liegensockel abgesetzt sind. Die Oberkante der Bettseiten ist 43 cm hoch. Die Sitzhöhe ist dann ca. 6 cm höher – abhängig vom verwendeten Einlegerahmen sowie der Matratze.

Die Höhe für die Rahmenaufgabe ist in 4 Positionen wählbar (in 2,5-cm-Schritten):

Niedrigste Auflageposition: 14,5 cm niedriger als Oberkante Bettseite
 Höchste Auflageposition: 5 cm niedriger als Oberkante Bettseite.

Innenmaß Schubkasten: B x H x T ca. 124 x 16 x 63 cm.
 Schubkästen mit gedämpftem Selbsteinzug. **Tragfähigkeit 40 kg je Schubkasten.**
 Lieferbare Ausführungen: Korpus Dekor oder Lack gegen Mehrpreis IN 152
 Front (Schubkasten und Sockel) Dekor

Liegen mit Schubkasten

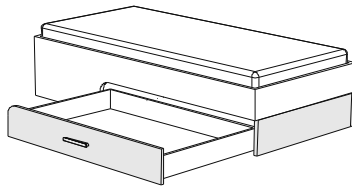
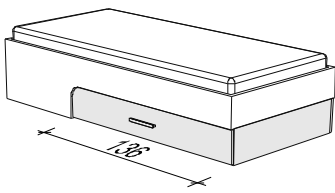

z
 Schubkasten öffnet, wie auf Abbildung dargestellt.

| | | | | |
|----------------------------------|---------------------------|-----------------------------|-----------------------------|-----------------------------|
| Liegefläche B x L Maße (BxHxT)cm | 90 x 200 97 x 43 x 206 | 100 x 200 107 x 43 x 206 | 120 x 200 127 x 43 x 206 | 140 x 200 147 x 43 x 206 |
| Typen-Nr. | ML1-09 | ML1-10 | ML1-12 | ML1-14 |
| IN | 355 | 359 | 363 | 367 |
| Bei Bestellung bitte angeben | Korpus Front Griff | | | |

Sonderlängen 190, 210, 220 cm Mehrpreis IN 168
 (Breite vom Schubkasten ändert sich nicht bei den Sonderlängen 210 und 220cm.
 Bei Sonderlänge 190 wird der Schubkasten 10cm schmaler – Innenbreite 114cm)

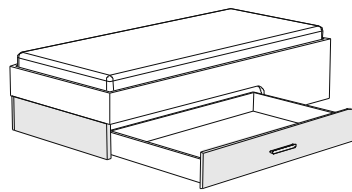
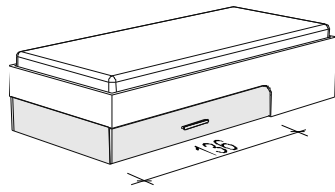

z
 Schubkasten öffnet, wie auf Abbildung dargestellt.

| | | | | |
|----------------------------------|---------------------------|-----------------------------|-----------------------------|-----------------------------|
| Liegefläche B x L Maße (BxHxT)cm | 90 x 200 97 x 43 x 206 | 100 x 200 107 x 43 x 206 | 120 x 200 127 x 43 x 206 | 140 x 200 147 x 43 x 206 |
| Typen-Nr. | ML2-09 | ML2-10 | ML2-12 | ML2-14 |
| IN | 355 | 359 | 363 | 367 |
| Bei Bestellung bitte angeben | Korpus Front Griff | | | |

Sonderlängen 190, 210, 220 cm Mehrpreis IN 168
 (Breite vom Schubkasten ändert sich nicht bei den Sonderlängen 210 und 220cm.
 Bei Sonderlänge 190 wird der Schubkasten 10cm schmaler – Innenbreite 114cm)

Liege mit festem Sockel

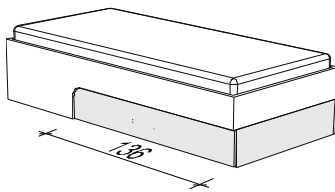

z

| | | | | |
|----------------------------------|---------------------------|-----------------------------|-----------------------------|-----------------------------|
| Liegefläche B x L Maße (BxHxT)cm | 90 x 200 97 x 43 x 206 | 100 x 200 107 x 43 x 206 | 120 x 200 127 x 43 x 206 | 140 x 200 147 x 43 x 206 |
| Typen-Nr. | ML3-09 | ML3-10 | ML3-12 | ML3-14 |
| IN | 318 | 330 | 341 | 351 |
| Bei Bestellung bitte angeben | Korpus Front | | | |

Sonderlängen 190, 210, 220 cm Mehrpreis IN 168

Bettkästen mit gepolsterter Klappe

Tiefe 30 cm

Bei den Bettkästen für die Bettbreiten 90 bis 140 cm ist das Polster einteilig. Bei den Bettkästen für die Bettlängen 190 bis 220 cm ist das Polster zweiteilig. Bei allen Betten darf die Höhe der Matratzenoberkante maximal 48 cm betragen (5 cm Überstand über Oberkante Bettseite), damit die Bettkastenklappe beim Öffnen nicht klemmt.

Gesamthöhe ist 87 cm. Die Klappe steht gegenüber Oberboden 5 cm über. Korpushöhe(ohne Klappe) ist 82 cm.

Lieferbare Ausführungen: Korpus Dekor
 Polster Polsterfarbe (Kunstleder) – siehe Seite 30

Bettkasten hinter Liegenkopfteil

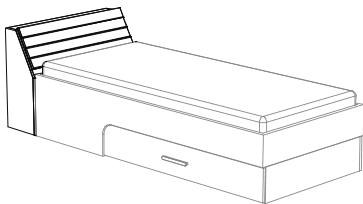

z

passend zu Liegentyp ML1, ML2, ML3

| | | | | |
|---------------------------------|------------------------|-------------------------|-------------------------|-------------------------|
| für Liegenbreite Maße (BxHxT)cm | 90 cm 97 x 87 x 30 | 100 cm 107 x 87 x 30 | 120 cm 127 x 87 x 30 | 140 cm 147 x 87 x 30 |
| Typen-Nr. | MBL09 | MBL10 | MBL12 | MBL14 |
| IN | 297 | 308 | 319 | 330 |
| Bei Bestellung bitte angeben | Korpus Polsterfarbe | Korpus Polsterfarbe | Korpus Polsterfarbe | Korpus Polsterfarbe |

Liege bitte separat bestellen.
 Die gepolsterte Rückenlehne ist gleichzeitig Deckel vom Bettkasten und ist nach vorne klappbar. Das Polster ist mit Kunstleder bezogen.

Bettkasten hinter Liegenseite

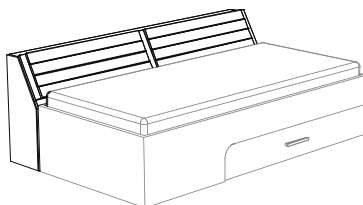

z

passend zu Liegentyp ML1, ML2, ML3

| | | | | |
|--------------------------------|-------------------------|-------------------------|-------------------------|-------------------------|
| für Liegenlänge Maße (BxHxT)cm | 190 cm 196 x 87 x 30 | 200 cm 206 x 87 x 30 | 210 cm 216 x 87 x 30 | 220 cm 226 x 87 x 30 |
| Typen-Nr. | MBL19 | MBL20 | MBL21 | MBL22 |
| IN | 353 | 356 | 359 | 362 |
| Bei Bestellung bitte angeben | Korpus Polsterfarbe | Korpus Polsterfarbe | Korpus Polsterfarbe | Korpus Polsterfarbe |

Liege bitte separat bestellen.
 Die gepolsterte Rückenlehne ist gleichzeitig Deckel vom Bettkasten und ist nach vorne klappbar. Das Polster ist mit Kunstleder bezogen.

Schreibtische

Alle Schreibtische sind freistellbar und wahlweise Links oder Rechts montierbar.
 Unterteil hat jeweils 1 Utensilienauszug und 3 Schübe.
 Tischfuß ist rund mit 8 cm Durchmesser und gerillter Oberfläche Aluminiumfarbig.
 Tischplatten sind 28 mm stark.

Lieferbare Ausführungen:

Tischplatte
 Korpus
 Schubkästen

Dekor
 Dekor
 Dekor

oder Lack gegen Mehrpreis pro Schubkästen

IN 123

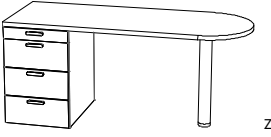
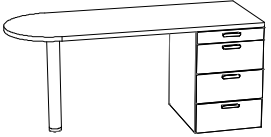
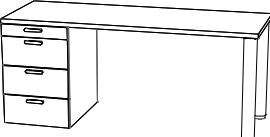
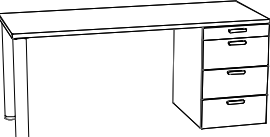
| | | | | |
|-----------------------------------|--|---|--|---|
| |  |  |  |  |
| Maße (BxHxT)cm Typen-Nr. IN | Schreibtisch mit 1 Unterteil, 1 Tischfuß und 1 Tischplatte abgerundet in Standardbreite MT1 362 | Schreibtisch mit 1 Unterteil, 1 Tischfuß und 1 Tischplatte abgerundet in Sonderbreite MT1-SO 370 | Schreibtisch mit 1 Unterteil, 2 Tischfüßen und 1 Tischplatte rechteckig in Standardbreite MT2 362 | Schreibtisch mit 1 Unterteil, 2 Tischfüßen und 1 Tischplatte rechteckig in Sonderbreite MT2-SO 370 |
| Bei Bestellung bitte angeben | Tischplatte Korpus Schubkästen Griff | Tischplatte Korpus Schubkästen Griff | Tischplatte Korpus Schubkästen Griff | Tischplatte Korpus Schubkästen Griff |

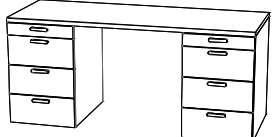
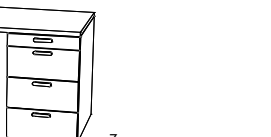
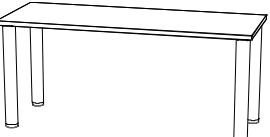
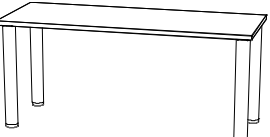
| | | | | |
|-----------------------------------|---|---|---|---|
| |  |  |  |  |
| Beschreibung | Schreibtisch mit 2 Unterteilen und 1 Tischplatte rechteckig in Standardbreite | Schreibtisch mit 2 Unterteilen und 1 Tischplatte rechteckig in Sonderbreite | Schreibtisch mit 4 Tischfüßen und 1 Tischplatte rechteckig in Standardbreite | Schreibtisch mit 4Tischfüßen und 1 Tischplatte rechteckig in Sonderbreite |
| Maße (BxHxT)cm Typen-Nr. IN | 156 x 73 x 61 MT3 388 | 140 – 200 x 73 x 61 MT3-SO 393 | 156 x 73 x 61 MT4 281 | 100 – 200 x 73 x 61 MT4-SO 311 |
| Bei Bestellung bitte angeben | Tischplatte Korpus Schubkästen Griff | Tischplatte Korpus Schubkästen Griff | Tischplatte | Tischplatte |

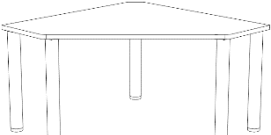
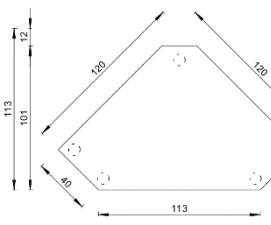
| | | | |
|-----------------------------------|---|---|--|
| |  |  | |
| Beschreibung | Schreibtisch mit 5 Tischfüßen und 1 Tischplatte 6-eckig | | |
| Maße (BxHxT)cm Typen-Nr. IN | 120 x 73 x 120 MT5 327 | | |
| Bei Bestellung bitte angeben | Tischplatte | | |

Druckfehler, Konstruktions-, Maß- und Modelländerungen vorbehalten. Alle Maße sind circa Maße in cm. Lieferzustand: a = aufgebaut, z = zerlegt.

Bitte beachten Sie die detaillierte Produktbeschreibung sowie die Montage- und Pflegehinweise im Kataloganhang.