

level2

IDENT- UND TYPENÜBERSICHT level2

gültig ab: 01.06.2020



www.blauer-engel.de/uz38

- Wegen unterschiedlicher MwSt.-Sätze, Transport- und Abwicklungskosten hat außerhalb Deutschlands die jeweilige nationale Preisliste Gültigkeit.

- Produktveränderungen und Qualitätsverbesserungen im Sinne des technischen Fortschrittes oder zum Erhalt der Lieferfähigkeit (Form/Farbe/Funktion/usw.), bzw. die Korrektur von irrtümlichen Angaben behalten wir uns vor.

- Planbar mit CAD-Planungs-Software furnplan.

Lieferbare Ausführungen:

- 1. DEKOR** Lieferbare Oberflächen (**Nachbildungen = NB**)
- a. Uni-Dekore
 - Alpinweiß
 - Hellgrau
 - Felsgrau
 - b. Holz-Nachbildung
 - Bergahorn NB
 - Natureiche NB
 - Steineiche NB
 - Wildeiche NB

In Dekor sind möglich:

Korpus und Front bei allen Artikeln.

Uni-Dekore und Holz-Nachbildung sind preisgleich und können beliebig kombiniert werden ohne Mehrpreis.

- 2. LACK (gegen Mehrpreis)** Bitte wählen Sie den gewünschten Farbton nach
- Farbkarte RUDOLF Microstruktur - Preisgruppe 1 oder nach
 - Farbkarte RUDOLF Supermatt - Preisgruppe 2

In Lack sind möglich:

Fronten: Türen, Schubkästen, Klappen, Frontblende der Unterschiebliege, Unterteile der Schreibtischplatte

Die jeweiligen Mehrpreise sind bei jeder Artikelgruppe für die einzelnen Elemente in Lack angegeben.

Der Mehrpreis wird immer pro einem lackierten Bauteil – also z.B. pro 1 Tür oder pro 1 Schubkasten berechnet.



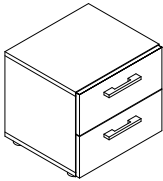

Daher fällt z.B. bei 2 Schubkästen in Lack der Mehrpreis 2 x an.

Beispiele für Mehrpreise durch Ausführung LACK

Container mit 2 Schubkästen 	Korpus	Beispiel 1 DEKOR Steineiche NB	Beispiel 2 DEKOR Alpinweiß	Beispiel 3 DEKOR Felsgrau	Beispiel 4 DEKOR Hellgrau
	Schubkasten1 (oben)	DEKOR Felsgrau	DEKOR Alpinweiß	LACK RUDOLF 0V08 Sommergelb (gegen Mehrpreis)	LACK RUDOLF 0P02 Lavendel (gegen Mehrpreis)
	Schubkasten 2 (unten)	DEKOR Alpinweiß	LACK RUDOLF 0P02 Lavendel (gegen Mehrpreis)	LACK RUDOLF 0V08 Sommergelb (gegen Mehrpreis)	LACK RUDOLF 0H04 Türkis (gegen Mehrpreis)
		OHNE Mehrpreis	1 x Mehrpreis für 1 Schubkasten in LACK	2 x Mehrpreis für 2 Schubkasten in LACK	2 x Mehrpreis für 2 Schubkästen in LACK

3. GRIFFE

Lieferbare Griffe:

Best.Nr. G1 Breite ca. 16cm Metallgriff Oberfläche Chrom matt Bohrabstand 128mm 	Best.Nr. G2 Breite ca. 16cm Metallgriff Oberfläche anthrazit Bohrabstand 128mm 	Best.Nr. V1 Breite ca. 14cm Metallgriff Oberfläche Chrom matt Bohrabstand 128mm 	Best.Nr. V2 Breite ca. 14cm Metallgriff Oberfläche anthrazit Bohrabstand 128mm 
--	---	---	---

4. POLSTER

Lieferbare Polsterfarben :

- Alpin
- Grau
- Melange
- Schwarz
- Weiß

Alle Polsterfarben sind preisgleich. Alle Polster sind mit Kunstleder bezogen.

5. METALLBESCHLÄGE

Absturzsicherung und Handlauf sind ausschließlich in Anthrazit lieferbar.

ALLE ETAGENBETTEN HABEN IM OBERBETT EINEN METALLRAHMEN

Das obere Bett ist konstruktionsbedingt ausgestattet mit stabilem anthrazitfarbenem pulverbeschichteten Metallrahmen.

25 eingelassene hochwertige Schichtholz-Federholzleisten mit einem Mittelgurt sind im Artikelumfang enthalten. Im

unteren Bett kann ein handelsüblicher Lattenrost eingesetzt werden. Die Auflagehöhe des Lattenrosts im unteren Bett

kann verstellt werden. Matratzen sind im Lieferumfang NICHT enthalten.

SICHERHEITSHINWEIS: Die Betten sind gefertigt nach DIN 747. Diese empfiehlt, dass das obere Bett der Etagenbetten nur für Kinder ab 6 Jahren geeignet ist. Die anzuwendende Norm geht bei Hochbetten davon aus, dass Kinder unter 6 Jahren die Gefahr des Herunterstürzens noch nicht abschätzen, auf dem Bett toben und trotz normgerechter Absturzsicherung stürzen können. Diese strenge Norm gilt für alle auf dem Markt befindlichen Hochbetten in der EU.



Etagenbett-Kombinationen mit 2 x Liegefläche 90/200

Hochbetten werden OHNE Matratzen geliefert. Beim Oberbett ist der Metallrahmen konstruktiver Bestandteil und wird immer mitgeliefert. Etagenbetten sind NICHT freistellbar, da sie aus Sicherheitsgründen immer mit der Rückseite an der Wand verschraubt werden müssen. Sonderlängen der Liegeflächen sind NICHT möglich. Zusatzausstattungen sind gegen Mehrpreis möglich: Unterschiebliege und LED-Beleuchtung für Unterbett oder Treppe – siehe Seite 6

Lieferbare Ausführungen:	Korpus (Liegen, Schränke, Treppe) Türen Schubkästen Klappen der Treppe	Dekor Dekor oder Dekor oder Dekor oder	Lack gegen Mehrpreis je Tür Lack gegen Mehrpreis je Schubkasten Lack gegen Mehrpreis je Klappe	PG1 IN 129 IN 120 IN 120	PG2 IN 137 IN 124 IN 124
Entfall Handlauf VHL ist möglich, wenn Treppe VTR seitlich direkt an mind. 210 cm hoher Wand steht					Minderpreis IN 234
Entfall Liege unten VL1 (hier kann Liege VLM... oder VLH... mit Außenlänge 206 cm eingebaut werden – bitte separat bestellen)					Minderpreis IN 253

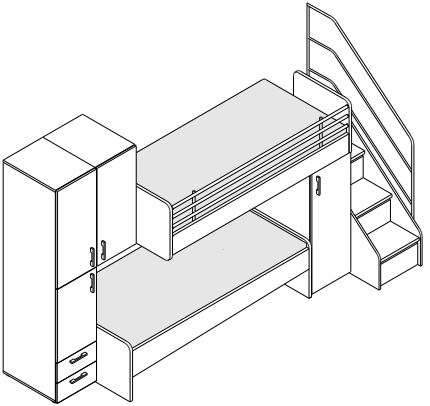

Vorschlag V1 Maße BxHxT **348 x 210 x 123 cm** **IN 464**

bestehend aus: Z = zerlegt, A = aufgebaut

Typen-Nr.	Bezeichnung	z/a	Maße BxHxT
VS44-L	Hochschrank: 2 Türen, 2 Schubk., 2 feste Böden, 3 E-Böden	z	45 x 210 x 61
VS47-R	Aufsatzschrank: 1 Tür, 2 E-Böden	a	45 x 96 x 61
VL1	Liege unten 90/200	z	206 x 55 x 97
VL2-R	Liege oben 90/200 incl. Absturzsicherung und Metallrahmen	z	206 x 49 x 97
VH41-R	Unterbauschrank: 1 Tür, Kleiderstange, hinten 1 Regal offen mit 2 Böden	a	45 x 120 x 97
VTR	Treppe mit 4 Klappen	z	49 x 120 x 123
VHL	Handlauf (kann entfallen, wenn Treppe in der Ecke steht - s.o.)	z	3 x 193 x 114

Bei Bestellung bitte angeben
Korpus
Türen
Schubkästen
Klappen (Treppe)
Griff

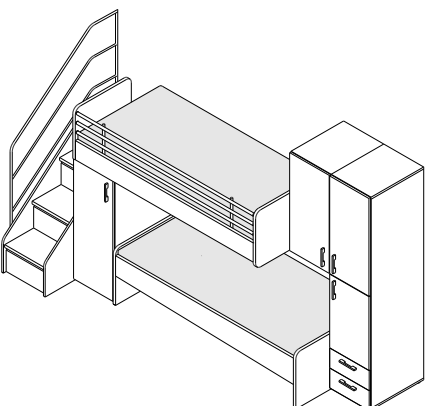

Vorschlag V2 Maße BxHxT **348 x 210 x 123 cm** **IN 464**

bestehend aus: Z = zerlegt, A = aufgebaut

Typen-Nr.	Bezeichnung	z/a	Maße BxHxT
VTR	Treppe mit 4 Klappen	z	49 x 120 x 123
VHL	Handlauf (kann entfallen, wenn Treppe in der Ecke steht - s.o.)	z	3 x 193 x 114
VH41-L	Unterbauschrank: 1 Tür, Kleiderstange, hinten 1 Regal offen mit 2 Böden	a	45 x 120 x 97
VL2-L	Liege oben 90/200 incl. Absturzsicherung und Metallrahmen	z	206 x 49 x 97
VL1	Liege unten 90/200	z	206 x 55 x 97
VS47-L	Aufsatzschrank: 1 Tür, 2 E-Böden	a	45 x 96 x 61
VS44-R	Hochschrank: 2 Türen, 2 Schubk., 2 feste Böden, 3 E-Böden	z	45 x 210 x 61

Bei Bestellung bitte angeben
Korpus
Türen
Schubkästen
Klappen (Treppe)
Griff

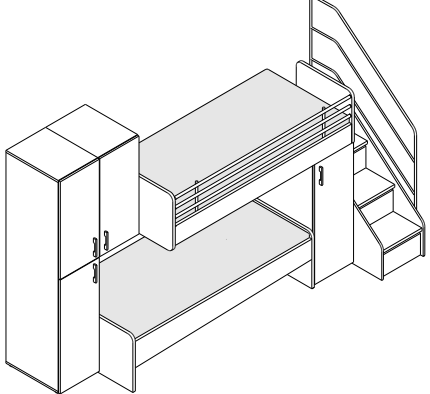

Vorschlag V3 Maße BxHxT **348 x 210 x 123 cm** **IN 461**

bestehend aus: Z = zerlegt, A = aufgebaut

Typen-Nr.	Bezeichnung	z/a	Maße BxHxT
VS46-L	Hochschrank: 2 Türen, 1 fester Boden, 4 E-Böden	z	45 x 210 x 61
VS47-R	Aufsatzschrank: 1 Tür, 2 E-Böden	a	45 x 96 x 61
VL1	Liege unten 90/200	z	206 x 55 x 97
VL2-R	Liege oben 90/200 incl. Absturzsicherung und Metallrahmen	z	206 x 49 x 97
VH41-R	Unterbauschrank: 1 Tür, Kleiderstange, hinten 1 Regal offen mit 2 Böden	a	45 x 120 x 97
VTR	Treppe mit 4 Klappen	z	49 x 120 x 123
VHL	Handlauf (kann entfallen, wenn Treppe in der Ecke steht - s.o.)	z	3 x 193 x 114

Bei Bestellung bitte angeben
Korpus
Türen
Klappen (Treppe)
Griff



Vorschlag V4 Maße BxHxT **348 x 210 x 123 cm** **IN 461**

bestehend aus: Z = zerlegt, A = aufgebaut

Typen-Nr.	Bezeichnung	z/a	Maße BxHxT
VTR	Treppe mit 4 Klappen	z	49 x 120 x 123
VHL	Handlauf (kann entfallen, wenn Treppe in der Ecke steht - s.o.)	z	3 x 193 x 114
VH41-L	Unterbauschrank: 1 Tür, Kleiderstange, hinten 1 Regal offen mit 2 Böden	a	45 x 120 x 97
VL2-L	Liege oben 90/200 incl. Absturzsicherung und Metallrahmen	z	206 x 49 x 97
VL1	Liege unten 90/200	z	206 x 55 x 97
VS47-L	Aufsatzschrank: 1 Tür, 2 E-Böden	a	45 x 96 x 61
VS46-R	Hochschrank: 2 Türen, 1 fester Boden, 4 E-Böden	z	45 x 210 x 61

Bei Bestellung bitte angeben
Korpus
Türen
Klappen (Treppe)
Griff

Etagenbett-Kombinationen mit 2 x Liegefläche 90/200

Hochbetten werden OHNE Matratzen geliefert. Beim Oberbett ist der Metallrahmen konstruktiver Bestandteil und wird immer mitgeliefert. Etagenbetten sind NICHT freistellbar, da sie aus Sicherheitsgründen immer mit der Rückseite an der Wand verschraubt werden müssen. Sonderlängen der Liegeflächen sind NICHT möglich. Zusatzausstattungen sind gegen Mehrpreis möglich: Einlegeböden, Unterschiebliege, LED-Beleuchtung für Unterbett oder Treppe, Schlösser für Treppe – siehe Seite 6

Lieferbare Ausführungen:	Korpus (Liegen, Schränke, Treppe) Türen Klappen der Treppe	Dekor Dekor oder Dekor oder	Lack gegen Mehrpreis je Tür Lack gegen Mehrpreis je Klappe	PG1 IN 129	PG2 IN 137 IN 124	Minderpreis IN 234	IN 234 IN 253
Entfall Handlauf VHL ist möglich, wenn Treppe VTR seitlich direkt an mind. 210 cm hoher Wand steht						Minderpreis	
Entfall Liege unten VL1 (hier kann Liege VLM... oder VLH... mit Außenlänge 206 cm eingebaut werden – bitte separat bestellen)							

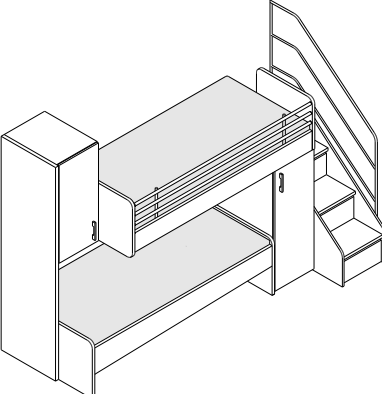
	Vorschlag V7			Maße BxHxT 306 x 210 x 123 cm	IN 451
	bestehend aus: Z = zerlegt, A = aufgebaut				
	Typen-Nr.	Bezeichnung	z/a	Maße BxHxT	
VW59	Wange	z	3 x 210 x 59		
VS48-L	Aufsatzschrank: 1 Tür, 2 E-Böden	a	45 x 96 x 61		
VL1	Liege unten 90/200	z	206 x 55 x 97		
VL2-R	Liege oben 90/200 incl. Absturzsicherung und Metallrahmen	z	206 x 49 x 97		
VH41-R	Unterbauschrank: 1 Tür, Kleiderstange, hinten 1 Regal offen mit 2 Böden	a	45 x 120 x 97		
VTR	Treppe mit 4 Klappen	z	49 x 120 x 123		
VHL	Handlauf (kann entfallen, wenn Treppe in der Ecke steht - s.o.)	z	3 x 193 x 114		
Bei Bestellung bitte angeben	Korpus Türen Klappen (Treppe) Griff				

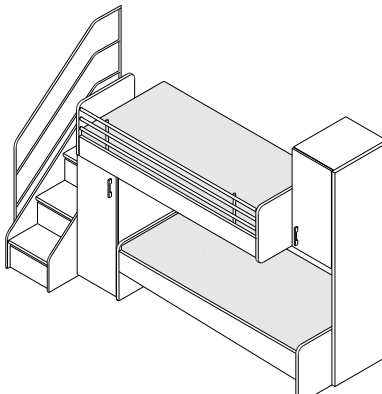
	Vorschlag V8			Maße BxHxT 306 x 210 x 123 cm	IN 451
	bestehend aus: Z = zerlegt, A = aufgebaut				
	Typen-Nr.	Bezeichnung	z/a	Maße BxHxT	
VTR	Treppe mit 4 Klappen	z	49 x 120 x 123		
VHL	Handlauf (kann entfallen, wenn Treppe in der Ecke steht - s.o.)	z	3 x 193 x 114		
VH41-L	Unterbauschrank: 1 Tür, Kleiderstange, hinten 1 Regal offen mit 2 Böden	a	45 x 120 x 97		
VL2-L	Liege oben 90/200 incl. Absturzsicherung und Metallrahmen	z	206 x 49 x 97		
VL1	Liege unten 90/200	z	206 x 55 x 97		
VS48-R	Aufsatzschrank: 1 Tür, 2 E-Böden	a	45 x 96 x 61		
VW59	Wange	z	3 x 210 x 59		
Bei Bestellung bitte angeben	Korpus Türen Klappen (Treppe) Griff				

Etagenbett-Kombinationen mit 2 x Liegefläche 90/200

Hochbetten werden OHNE Matratzen geliefert. Beim Oberbett ist der Metallrahmen konstruktiver Bestandteil und wird immer mitgeliefert. Etagenbetten sind NICHT freistellbar, da sie aus Sicherheitsgründen immer mit der Rückseite an der Wand verschraubt werden müssen. Sonderlängen der Liegeflächen sind NICHT möglich. Zusatzausstattungen sind gegen Mehrpreis möglich: Unterschiebliege und LED-Beleuchtung für Unterbett oder Treppe – siehe Seite 6

Lieferbare Ausführungen:	Korpus (Liegen, Treppe)	Dekor	Minderpreis	IN 234
Entfall Handlauf VHL ist möglich, wenn Treppe VTR seitlich direkt an mind. 210 cm hoher Wand steht				

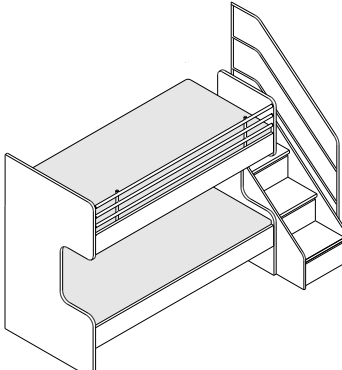
	Vorschlag V25			Maße BxHxT 258 x 193 x 123 cm	IN 425
	bestehend aus: Z = zerlegt, A = aufgebaut				
	Typen-Nr.	Bezeichnung	z/a	Maße BxHxT	
VL22-R	Etagenbett mit durchgehenden Kopfteilen - bestehend aus Liege unten 90/200 Liege oben 90/200 incl. Absturzsicherung und Metallrahmen	z	206 x 169 x 97		
VTR	Treppe mit 4 Klappen	z	49 x 120 x 123		
VHL	Handlauf (kann entfallen, wenn Treppe in der Ecke steht - s.o.)	z	3 x 193 x 114		
Bei Bestellung bitte angeben	Korpus Klappen (Treppe)				

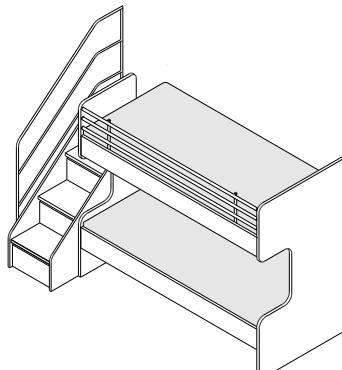
	Vorschlag V26			Maße BxHxT 258 x 193 x 123 cm	IN 425
	bestehend aus: Z = zerlegt, A = aufgebaut				
	Typen-Nr.	Bezeichnung	z/a	Maße BxHxT	
VTR	Treppe mit 4 Klappen	z	49 x 120 x 123		
VHL	Handlauf (kann entfallen, wenn Treppe in der Ecke steht - s.o.)	z	3 x 193 x 114		
VL22-L	Etagenbett mit durchgehenden Kopfteilen - bestehend aus Liege unten 90/200 Liege oben 90/200 incl. Absturzsicherung und Metallrahmen	z	206 x 169 x 97		
Bei Bestellung bitte angeben	Korpus Klappen (Treppe)				

Etagenbett-Kombinationen mit Liegefläche 90/200 und Schreibtisch

Etagenbetten werden OHNE Matratzen geliefert. Beim Oberbett ist der Metallrahmen konstruktiver Bestandteil und wird immer mitgeliefert. Etagenbetten sind NICHT freistellbar, da sie aus Sicherheitsgründen immer mit der Rückseite an der Wand verschraubt werden müssen. Sonderlängen der Liegeflächen sind NICHT möglich. Zusatzausstattungen sind gegen Mehrpreis möglich: Unterschiebliege und LED-Beleuchtung für Unterbett oder Treppe – siehe Seite 6

Lieferbare Ausführungen:	Korpus (Liege, Schränke, Tischplatte, Treppe) Türen Klappen der Treppe Klappe des Schreibtischregals Schreibtischunterbau	Dekor Dekor oder Dekor oder Dekor oder Dekor oder	Lack gegen Mehrpreis je Tür Lack gegen Mehrpreis je Klappe Lack gegen Mehrpreis je Klappe Lack gegen Mehrpreis	PG1 IN 129 IN 120 IN 122 IN 144	PG2 IN 137 IN 124 IN 127 IN 156
Entfall Handlauf VHL ist möglich, wenn Treppe VTR seitlich direkt an mind. 210 cm hoher Wand steht				Minderpreis	IN 234

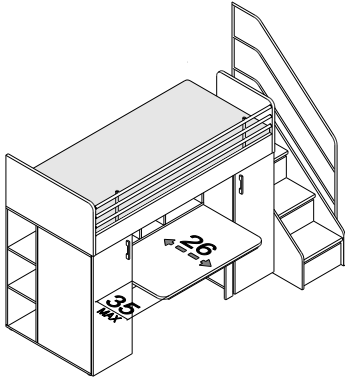

Vorschlag V11 Maße BxHxT **258 x 193 x 123 cm** **IN 455**

bestehend aus: Z = zerlegt, A = aufgebaut

Typen-Nr.	Bezeichnung	z/a	Maße BxHxT
VH46-L	Unterbauschrank: 1 Tür, 2 E-Böden, hinten 1 Regal offen mit 2 Böden	a	45 x 120 x 97
VA115	Hängeregal: Regaleinteilung, 1 Klappe mit Schloss	a	115 x 47 x 40
VTP115	Tischplatte ausziehbar	z	115 x 73 x 61
VH45-R	Unterbauschrank: 1 Tür, Kleiderstange, hinten 1 Regal offen mit 2 Böden	a	45 x 120 x 97
VL3-R	Liege oben 90/200 incl. Absturzsicherung und Metallrahmen	z	206 x 49 x 97
VTR	Treppe mit 4 Klappen	z	49 x 120 x 123
VHL	Handlauf (kann entfallen, wenn Treppe in der Ecke steht - s.o.)	z	3 x 193 x 114

Bei Bestellung bitte angeben

Korpus
Türen
Klappe (Hängeregal)
Unterbau der Schreibtischplatte
Klappen (Treppe)
Griff

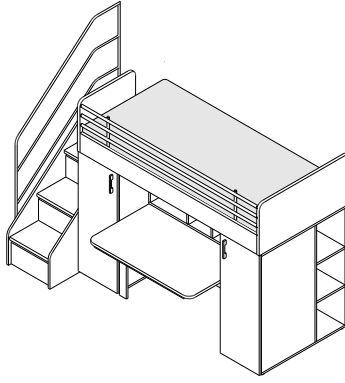

Vorschlag V12 Maße BxHxT **258 x 193 x 123 cm** **IN 455**

bestehend aus: Z = zerlegt, A = aufgebaut

Typen-Nr.	Bezeichnung	z/a	Maße BxHxT
VTR	Treppe mit 4 Klappen	z	49 x 120 x 123
VHL	Handlauf (kann entfallen, wenn Treppe in der Ecke steht - s.o.)	z	3 x 193 x 114
VH45-L	Unterbauschrank: 1 Tür, Kleiderstange, hinten 1 Regal offen mit 2 Böden	a	45 x 120 x 97
VA115	Hängeregal: Regaleinteilung, 1 Klappe mit Schloss	a	115 x 47 x 40
VTP115	Tischplatte ausziehbar	z	115 x 73 x 61
VH46-R	Unterbauschrank: 1 Tür, 2 E-Böden, hinten 1 Regal offen mit 2 Böden	a	45 x 120 x 97
VL3-L	Liege oben 90/200 incl. Absturzsicherung und Metallrahmen	z	206 x 49 x 97

Bei Bestellung bitte angeben

Korpus
Türen
Klappe (Hängeregal)
Unterbau der Schreibtischplatte
Klappen (Treppe)
Griff

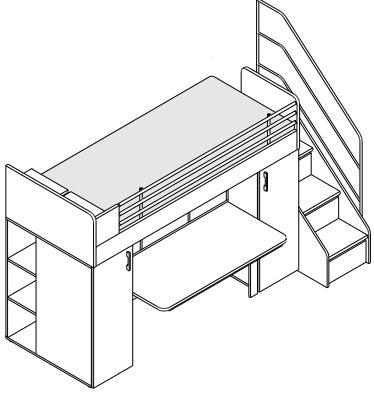

Vorschlag V13 Maße BxHxT **283 x 193 x 123 cm** **IN 460**

bestehend aus: Z = zerlegt, A = aufgebaut

Typen-Nr.	Bezeichnung	z/a	Maße BxHxT
VH46-L	Unterbauschrank: 1 Tür, 2 E-Böden, hinten 1 Regal offen mit 2 Böden	a	45 x 120 x 97
VA140	Hängeregal: Regaleinteilung, 1 Klappe mit Schloss	a	140 x 47 x 40
VTP140	Tischplatte ausziehbar	z	140 x 73 x 61
VH45-R	Unterbauschrank: 1 Tür, Kleiderstange, hinten 1 Regal offen mit 2 Böden	a	45 x 120 x 97
VL4-R	Liege oben 90/200 incl. Absturzsicherung und Metallrahmen plus Ablagefläche am Kopfteil mit Stauraum (waagr. 2 Klappen in Korpusfarbe)	z	231 x 49 x 97
VTR	Treppe mit 4 Klappen	z	49 x 120 x 123
VHL	Handlauf (kann entfallen, wenn Treppe in der Ecke steht - s.o.)	z	3 x 193 x 114

Bei Bestellung bitte angeben

Korpus
Türen
Klappe (Hängeregal)
Unterbau der Schreibtischplatte
Klappen (Treppe)
Griff

mit Ablagefläche am Kopfteil ca. 90 x 25 cm

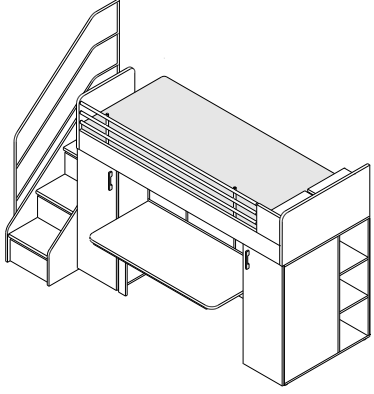

Vorschlag V14 Maße BxHxT **283 x 193 x 123 cm** **IN 460**

bestehend aus: Z = zerlegt, A = aufgebaut

Typen-Nr.	Bezeichnung	z/a	Maße BxHxT
VTR	Treppe mit 4 Klappen	z	49 x 120 x 123
VHL	Handlauf (kann entfallen, wenn Treppe in der Ecke steht - s.o.)	z	3 x 193 x 114
VH45-L	Unterbauschrank: 1 Tür, Kleiderstange, hinten 1 Regal offen mit 2 Böden	a	45 x 120 x 97
VA140	Hängeregal: Regaleinteilung, 1 Klappe mit Schloss	a	140 x 47 x 40
VTP140	Tischplatte ausziehbar	z	140 x 73 x 61
VH46-R	Unterbauschrank: 1 Tür, 2 E-Böden, hinten 1 Regal offen mit 2 Böden	a	45 x 120 x 97
VL4-L	Liege oben 90/200 incl. Absturzsicherung und Metallrahmen plus Ablagefläche am Kopfteil mit Stauraum (waagr. 2 Klappen in Korpusfarbe)	z	231 x 49 x 97

Bei Bestellung bitte angeben



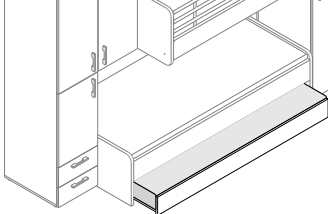
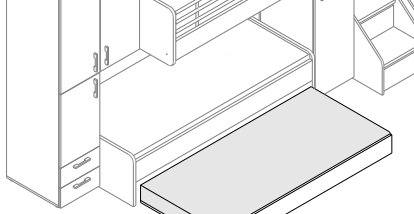
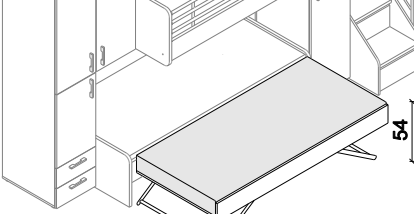

Korpus
Türen
Klappe (Hängeregal)
Unterbau der Schreibtischplatte
Klappen (Treppe)
Griff

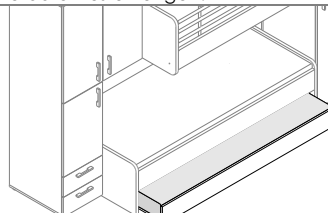
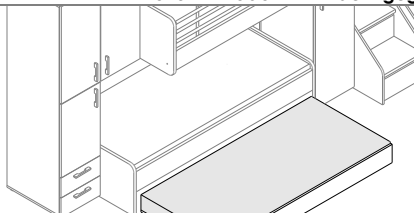
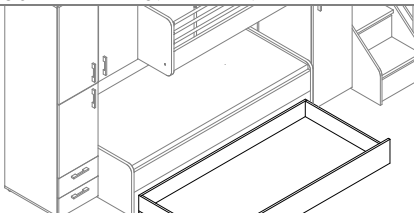
mit Ablagefläche am Kopfteil ca. 90 x 25 cm

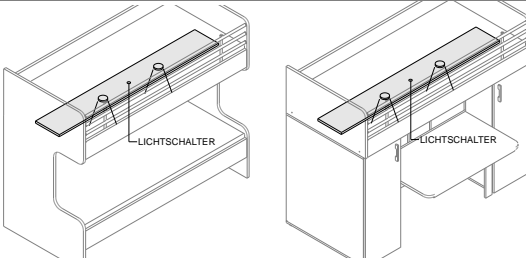
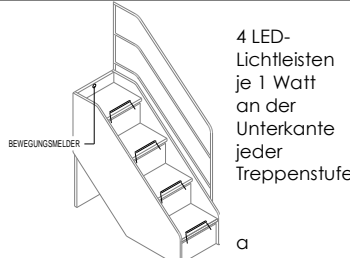
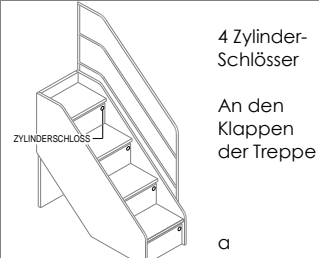
Unterschiebliege mit Metallrahmen hochklappbar (Metallrahmen hat Federholzleisten)			PG1	PG2
Lieferbare Ausführungen:			IN 139	IN 149
Frontblende	Dekor	oder	Lack gegen Mehrpreis	
				
Teilweise herausgerollt				
<p>Bezeichnung Maße (BxHxL)cm: Unterschiebliege 94 x 26 x 198</p> <p>Typen-Nr. IN: VLZ-M 281</p> <p>Passend zu den Etagenbett-Kombinationen V1, V2, V3, V4, V7, V8, V25, V26 Die Unterschiebliege kann herausgerollt (4 Rollen, geeignet für Hartböden) und auf Liegehöhe von ca. 45 cm aufgeklappt werden. Liegefläche ausschließlich in 90/200 lieferbar. Lattenrost mit je 13 Stück ca. 7 cm breite Schichtholz-Federleisten. Bei Verwendung zweier Matratzen der gleichen Dicken im VLZ-M sowie im unteren Bett haben beide Betten eine gleiche Liegehöhe. Unterschiebliege wird OHNE Matratze geliefert. Matratzenmaß 90x200 Matratzenstärke maximal 20 cm Tragfähigkeit maximal 80 kg</p>				
Bei Bestellung bitte angeben: Frontblende				

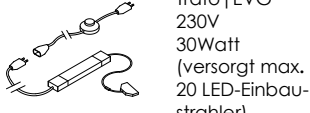
Unterschiebliege mit Holzboden – auch als Rollschubkasten nutzbar			PG1	PG2
Lieferbare Ausführungen:			IN 139	IN 149
Frontblende	Dekor	oder	Lack gegen Mehrpreis	
				
Teilweise herausgerollt				
<p>Bezeichnung Maße (BxHxL)cm: Unterschiebliege 94 x 26 x 198</p> <p>Typen-Nr. IN: VLZ-H 246</p> <p>Passend zu den Etagenbett-Kombinationen V1, V2, V3, V4, V7, V8, V25, V26 Die Unterschiebliege ist verwendbar als Gästebett oder als großer Rollschubkasten. Bei Verwendung als Gästebett werden die Kopfteile der Unterschiebliege nicht montiert, bei Verwendung als Rollschubkasten werden sie montiert. Bei Verwendung als Gästebett wird kein Einlegerahmen benötigt. Liegefläche ausschließlich in 90/200 lieferbar. Bei Verwendung als Rollschubkasten ergibt sich ein Kasteninnenmaß von BxHxT ca. 90 x 13 x 193 Unterschiebliege wird OHNE Matratze geliefert. Matratzenmaß 90x200 Matratzenstärke maximal 20 cm Tragfähigkeit maximal 80 kg</p>				
Bei Bestellung bitte angeben: Frontblende				

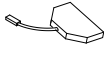
Beleuchtung für Etagenbett	Beleuchtung für Treppe	Schlösser für Treppe
		
2 LED Einbaustrahler je 1,5 Watt werden an der Unterseite des Oberbetts montiert. Betätigung über Wippschalter. Passend zu ALLEN Etagenbett-Kombis in das Oberbett	4 LED-Lichtleisten je 1 Watt an der Unterseite jeder Treppenstufe	4 Zylinder-Schlösser
Trafo bitte separat bestellen – siehe unten	Trafo bitte separat bestellen – siehe unten	An den Klappen der Treppe
Bezeichnung Typen-Nr. IN: Beleuchtung für Unterbett oder für Schreibtischplatte VLX2 186	Bezeichnung Typen-Nr. IN: Beleuchtung für Treppe VLX4 209	Je Klappe 1 Schloß wobei jeweils 2 Klappen mit gleicher Schließung geliefert werden. So hat jedes Bett zwei persönliche Fächer. Schlösser für Treppe VTR-S 188

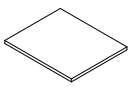
Beleuchtungszubehör				Einlegeboden	
					Passend zu den Schränken:
Trafo EVG 230V 30Watt (versorgt max. 20 LED-Einbaustrahler)	Funkschalter mit Fernbedienung	6-fach-Verteiler 12V	Kabelverlängerung 12V 5m		VH41 VH45 VH46 VS44 VS46 VS48
Kabellängen ab Stecker: 1m Kabel, Fußtretscher, 3m Kabel, Eurostecker, 2m Kabel, Trafo, 0,2m Kabel, 6-fach Verteiler	Der Funkschalter kann separat zum Trafo bestellt werden. Er wird entweder zwischen Trafo und 6-fach Verteiler oder nach dem 6-fach Verteiler montiert. Funkschalter	Verteiler	Kabel	Einlegeboden 41 x 2 x 57	
Bezeichnung Maße (BxHxL)cm Typen-Nr. IN: Trafo EVG V-TRAF0 150	Bezeichnung Maße (BxHxL)cm Typen-Nr. IN: V-FUNK 180	Bezeichnung Maße (BxHxL)cm Typen-Nr. IN: V-VERT 127	Bezeichnung Maße (BxHxL)cm Typen-Nr. IN: V-VERL 127	Bezeichnung Maße (BxHxL)cm Typen-Nr. IN: VSZ1 140	Korpus

Kastenliege mit 3 Schüben und Unterschiebliege mit Metallrahmen (VLZ-M, Beschreibung s. Seite zuvor)

Lieferbare Ausführungen:	Korpus	Dekor	PG1	PG2
	Schubkästen	Dekor oder	Lack gegen Mehrpreis je Schubkasten	IN 120 IN 124
	Front der Unterschiebliege	Dekor oder	Lack gegen Mehrpreis	IN 139 IN 149

3 Schubkästen mit gedämpftem Selbsteinzug. Tragfähigkeit 10 kg je Schubkasten. Innenmaße BxHxT ca. 60 x 7 x 52 cm. Die Maße gelten für alle Liegenbreiten. Unten Unterschiebliege VLZ-M – Beschreibung siehe vorherige Seite.

In allen Liegenbreiten VLM-09, -10 und -12 ist die Unterschiebliege VLZ-M mit den Außenmaßen 94 x 26 x 198cm bzw. mit der Liegefläche 90 x 200 eingebaut. Sonderlängen sind bedingt durch den Metallrahmen der Unterschiebliege NICHT möglich.

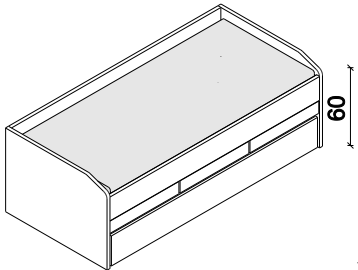
	Obere Liege wird OHNE Matratze und Rahmen geliefert, untere Liege OHNE Matratze. Auf der Abbildung ist die Höhe der Bettseiten-Oberkante angegeben. Die Sitzhöhe ist dann ca. 6 cm höher – abhängig vom verwendeten Einlegerahmen sowie der Matratze			
	Liegefläche OBEN B x L	90 x 200	100 x 200	120 x 200
	Liegefläche UNTERSCHIEBL. B x L	90 x 200	90 x 200	90 x 200
	Maße (BxHxL)cm	97 x 70 x 206	107 x 70 x 206	127 x 70 x 206
	Typen-Nr. IN	VLM-09 368	VLM-10 371	VLM-12 374
Bei Bestellung bitte angeben	Liegenkorpus Schubkästen Frontblende der Unterschiebliege			
Sonderlänge	NICHT möglich			

Kastenliege mit 3 Schüben und Unterschiebliege mit Holzboden (VLZ-H, Beschreibung s. Seite zuvor)

Lieferbare Ausführungen:	Korpus	Dekor	PG1	PG2
	Schubkästen	Dekor oder	Lack gegen Mehrpreis je Schubkasten	IN 120 IN 124
	Front der Unterschiebliege	Dekor oder	Lack gegen Mehrpreis	IN 139 IN 149

3 Schubkästen mit gedämpftem Selbsteinzug. Tragfähigkeit 10 kg je Schubkasten. Innenmaße BxHxT ca. 60 x 7 x 52 cm. Die Maße gelten für alle Liegenbreiten. Unten Unterschiebliege VLZ-H – Beschreibung siehe vorherige Seite.

In allen Liegenbreiten VLH-09, -10 und -12 ist die Unterschiebliege VLZ-H mit den Außenmaßen 94 x 26 x 198 cm bzw. mit der Liegefläche 90 x 200 eingebaut. Sonderlängen sind NICHT möglich.

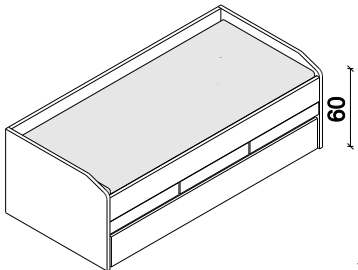
	Obere Liege und Unterschiebliege wird OHNE Matratze und Rahmen geliefert. Auf der Abbildung ist die Höhe der Bettseiten-Oberkante angegeben. Die Sitzhöhe ist dann ca. 6 cm höher – abhängig vom verwendeten Einlegerahmen sowie der Matratze			
	Liegefläche OBEN B x L	90 x 200	100 x 200	120 x 200
	Liegefläche UNTERSCHIEBL. B x L	90 x 200	90 x 200	90 x 200
	Maße (BxHxL)cm	97 x 70 x 206	107 x 70 x 206	127 x 70 x 206
	Typen-Nr. IN	VLH-09 360	VLH-10 362	VLH-12 367
Bei Bestellung bitte angeben	Liegenkorpus Schubkästen Frontblende der Unterschiebliege			
Sonderlänge	NICHT möglich			

Hängeschrank über Kastenliege

Lieferbare Ausführungen:	Korpus	Dekor	PG1	PG2
	Türen	Dekor oder	Lack gegen Mehrpreis je Tür	IN 129 IN 137

Mittig 2 Türen und 1 Boden. Darunter ein offenes Fach. Links und rechts ein offenes Fach mit je 1 Boden.

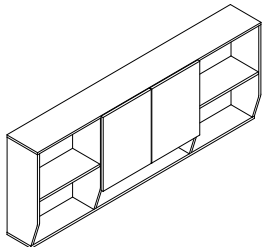
	Bezeichnung	Hängeschrank		Beleuchtung für Hängeschrank
	Maße (BxHxT)cm	206 x 79 x 30		6 x 1 x 6
	Typen-Nr. IN	VA206 320		VX3 176
	Bei Bestellung bitte angeben	Korpus Türen		3 LED-Einbaustrahler werden im Unterboden des Hängers montiert. Trafo bitte separat bestellen – Siehe Seite 6 unten

Bettkasten für Kastenliege

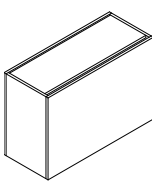
Lieferbare Ausführungen:	Korpus	Dekor		
	Liegenbreite cm	90	100	120
	Maße (BxHxT)cm	97 x 64 x 40	107 x 64 x 40	127 x 64 x 40
	Typen-Nr. IN	VBC-09 233	VBC-10 239	VBC-12 256
	Bei Bestellung bitte angeben	Korpus		

Rückenlehne gepolstert

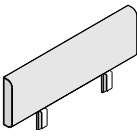
Lieferbare Ausführungen:	Polsterfarbe (Kunstleder)	Mögliche Farben siehe Seite 2		
	Die Rückenlehne passt bei allen Betten auf Kopfteil, Fußteil oder Bettseite und wird einfach aufgesteckt. Die Stellfläche des Bettes vergrößert sich nicht, da die Rückenlehne senkrecht steht. Die Höhe des Bettes vergrößert sich um ca. 32cm.			
	Liegenbreite cm	90	100	120
	Maße (BxHxT)cm	97 x 32 x 8	107 x 32 x 8	127 x 32 x 8
	Typen-Nr. IN	VPL-09 201	VPL-10 216	VPL-12 224
	Bei Bestellung bitte angeben	Polsterfarbe (Kunstleder)		

Eckkleiderschrank XL und XXL begehbar

Der Schrank ist so konzipiert, dass sich auf kleinstem Raum die Grundfunktionen Kleiderschrank/Schlafen/Arbeiten optimal kombinieren lassen. Das Stellmaß beträgt 162 x 128 cm (VS804) bzw. 192 x 128 cm (VS808). Die breite Außenseite des Schrankes ist so ausgelegt, dass ein Liegenkopfteil angestellt werden kann. Die möglichen Liegenbreiten sind 90 cm, 100 cm oder 120 cm. Die schmale Außenseite des Schrankes ist 61cm breit, sodass hier mit Schreibtisch oder Korpus tiefe 61cm weitergebaut werden kann. Die Schrankfront hat 1 (VS804) oder 2(VS808) Drehtüren.
Bitte für werksseitige Vormontage R / L angeben. Nachträglicher Umbau R / L ist NICHT möglich.
Die Inneneinteilung beinhaltet:
1 Kleiderfach Innenmaße: 124 cm breit und 57 cm tief mit 1 Hutboden und Kleiderstange
1 Mittleres Wäschefach Innenmaße: 60 (VS804) oder 90(VS808) cm breit und 42 cm tief mit 4 festen Böden
1 Äusseres Wäschefach Innenmaße: wg. Mittelseite 2 Fächer je 42 cm breit und 36 cm tief mit 8 E-Böden
1 Regal außen mit 2 festen Böden aus Holz und 2 E-Böden aus Glas
Incl. Zwei akkubetriebene Innenbeleuchtungen am Oberboden. Akkus wieder aufladbar über Mini USB. Schaltung erfolgt über integrierten Bewegungsmelder.
Zusatzausstattungen sind gegen Mehrpreis möglich:
Innenschubkästen, Innenspiegel, LED-Beleuchtung im Außenregal, Kranz mit Beleuchtung – siehe unten und Seite 9 unten

Die beiden Abbildungen zeigen zwei Möblierungs-Beispiele Jeweils aufgezählt von links nach rechts:	Beispiel 1 erforderliches Stellmaß: 2,63m x 3,68m Schreibtisch VT13 Eckschrank VS804-L Liege 90/200 VLM-09 Hänger VA206		Beispiel 2 erforderliches Stellmaß: 3,15m x 3,27m Liege 90/200 VLM-09 Bettkasten VBC-09 Kommode VK3-93 Eckschrank VS808-L Schreibtisch VT13 Hänger VA2-40 Hänger VA2-96	
---	--	--	---	--

Funktions-Bereiche im begehbaren Schrank 	Grundriss VS804-L 	Grundriss VS804-R 	Grundriss VS808-L 	Grundriss VS808-R
---	------------------------------	------------------------------	------------------------------	------------------------------

Lieferbare Ausführungen: Korpus Dekor, Regal Dekor, Türen Dekor oder **Lack gegen Mehrpreis je Tür** PG1 IN 154, PG2 IN 168

Bezeichnung Maße (BxHxT) Typen-Nr. IN	Eckschrank XL 162 x 210 x 128 VS804-L 425	Eckschrank XL 162 x 210 x 128 VS804-R 425	Eckschrank XXL 192 x 210 x 128 VS808-L 429	Eckschrank XXL 192 x 210 x 128 VS808-R 429
Bei Bestellung bitte angeben	Korpus Tür Griff Regal	Korpus Tür Griff Regal	Korpus Türen Griff Regal	Korpus Türen Griff Regal

Eckschrank VS808 ist in Sonderbreite UND Sondertiefe möglich gegen Mehrpreis. Eckschrank VS804 ist nur ist Sondertiefe möglich gegen Mehrpreis.
Sonderbreite (Kürzung des Maßes 192cm): Türen und mittl. Wäschefach werden dann schmaler. Minimale Gesamtbreite ist 162cm Mehrpreis IN 191
Sondertiefe (Kürzung des Maßes 128cm): Kleiderfach und äußeres Wäschefach werden dann schmaler. Minimale Gesamttiefe ist 98cm Mehrpreis IN 182
 Hinweis zu Sondertiefe: Sondertiefe kann NICHT mit dem Schubkasten VZSK1 kombiniert werden!

Zubehör für Eckkleiderschrank XL und XXL

Lieferbare Ausführungen: Korpus Dekor			Passt nur in das äußere Wäschefach. Es sind 1 bis max. 4 Schubkästen in dem Fach möglich. Schubkasten braucht keinen Griff. Bei Sondertiefe sind Schubkästen NICHT möglich		LED Einbaustrahler passend für: Oberboden vom Ausssenregal Trafo bitte separat bestellen.
Bezeichnung Maße (BxHxT)cm Typen-Nr. IN	Einlegeboden Kleiderfach 124 x 2 x 57 VSZ12 146	Schubkasten innen: BxHxT : 38 x 12 x 33 VZSK1 VZSK2 VZSK3 VZSK4 146 177 192 207		LED Einbaustrahler 1,5W 6 x 1 x 6 VX1 142	
Bei Bestellung bitte angeben	Korpus	Korpus			

Druckfehler, Konstruktions-, Maß- und Modelländerungen vorbehalten. Alle Maße sind circa Maße in cm. Lieferzustand: a = aufgebaut, z = zerlegt.

Kleiderschränke 2-türig

Lieferbare Ausführungen:

Korpus

Türen

Bei Schränken, die L/R bestellt werden müssen, ist ein nachträglicher Umbau R / L NICHT möglich.

Dekor

Dekor

oder

Lack gegen Mehrpreis je Tür

PG1

IN 154

PG2

IN 168

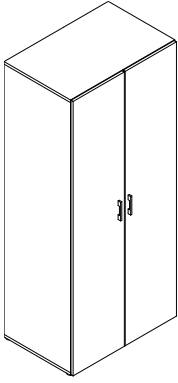
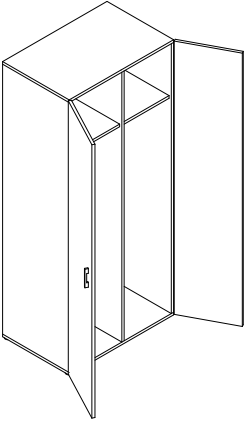
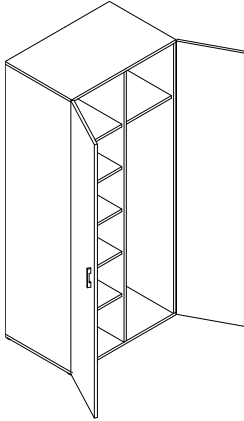
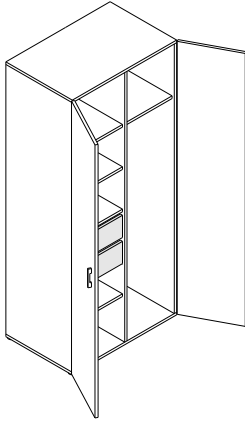
				
Bezeichnung	Kleiderschrank 2-türig 2 durchgehende Holztüren	2 x Kleiderfach	1 x Wäschefach und 1 x Kleiderfach	1 x Wäschefach mit 2 Schüben und 1 x Kleiderfach
Maße (BxHxT)cm		90 x 210 x 61	90 x 210 x 61	90 x 210 x 61
Typen-Nr.		VS91	VS92-L (Abb.) VS92-R	VS93-L (Abb.) VS93-R
IN		340	355	365
Bei Bestellung bitte angeben		Korpus Türen Griff	Korpus Türen Griff	Korpus Türen Griff

Kleiderschränke 1-türig

Lieferbare Ausführungen:

Korpus

Tür

Bei Schränken, die L/R bestellt werden müssen, ist ein nachträglicher Umbau R / L NICHT möglich.

Dekor

Dekor

oder

Lack gegen Mehrpreis je Tür

PG1

IN 154

PG2

IN 168

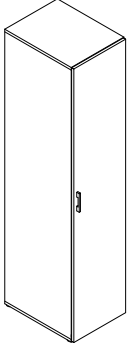
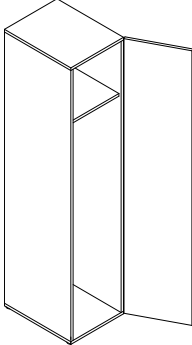
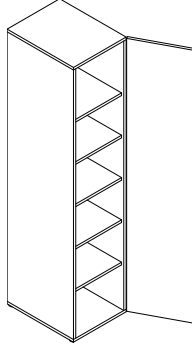
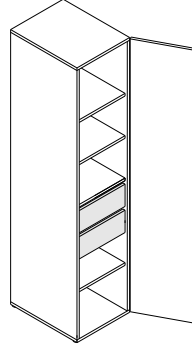
				
Bezeichnung	Kleiderschrank 1-türig 1 durchgehende Holztür	1 x Kleiderfach	1 x Wäschefach	1 x Wäschefach mit 2 Schüben
Maße (BxHxT)cm		46 x 210 x 61	46 x 210 x 61	46 x 210 x 61
Typen-Nr.	Abb. zeigt rechten Schrank	VS41-L VS41-R (Abb.)	VS42-L VS42-R (Abb.)	VS43-L VS43-R (Abb.)
IN		274	309	375
Bei Bestellung bitte angeben		Korpus Tür Griff	Korpus Tür Griff	Korpus Tür Griff



Zubehör für Eckkleiderschrank XL und XXL

Lieferbare Ausführungen:

Korpus

Dekor

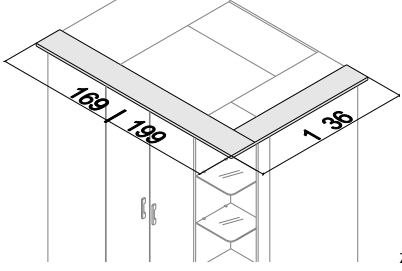
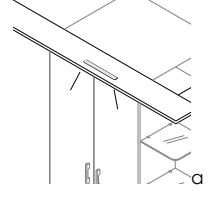
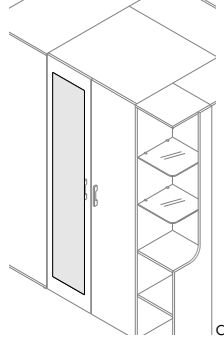
Zubehör für Kleiderschränke

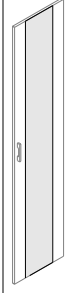
					
Bezeichnung	Kranz für Eckschrank VS804 / VS808	Kranzbeleuchtung für Eckschrank	Innenspiegel für Eckschrank	Einlegeboden	Spiegel
Maße (BxHxT)cm	169 x 3 x 136	45 x 1,5	31 x 174 x 0,3	42 x 2 x 56	26 x 207 x 0,3
Typen-Nr.	VSZ4-L (Abb.) VSZ4-R	VXU	VSZ14	VSZ2	VSZ21
IN	168	142	157	140	157
Bei Bestellung bitte angeben	Korpus			Korpus	

Anbauelemente

Lieferbare Ausführungen:









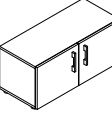
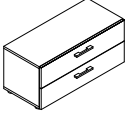

Korpus
Türen bis Elementhöhe 81 cm
Türen Elementhöhe 210 cm
Schubkästen

Dekor
Dekor oder
Dekor oder
Dekor oder

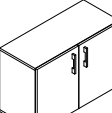
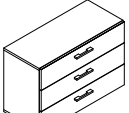
Lack gegen Mehrpreis je Tür
Lack gegen Mehrpreis je Tür
Lack gegen Mehrpreis je Schubkasten

PG1
IN 127

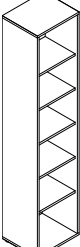

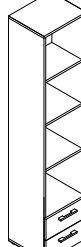

PG2
IN 134
IN 154
IN 124

Höhe 42cm				
Bezeichnung	Kommode mit 1 Holztür 1 Holz E-Boden	Kommode 2 Schubkästen	Kommode mit 2 Holztüren 1 Mittelseite, 2 Holz E-Böden	Kommode 2 Schubkästen
Maße (BxHxT)cm	45 x 42 x 40	45 x 42 x 40	90 x 42 x 40	90 x 42 x 40
Typen-Nr.	VK2-41-L VK2-41-R (Abb.)	VK2-43	VK2-91	VK2-93
IN	210	239	256	268
Bei Bestellung bitte angeben	Korpus Tür Griff	Korpus Schubkästen Griff	Korpus Türen Griff	Korpus Schubkästen Griff
Höhe 61cm				
Bezeichnung	Kommode mit 1 Holztür 1 Holz E-Boden	Kommode 3 Schubkästen	Kommode mit 2 Holztüren 1 Mittelseite, 2 Holz E-Böden	Kommode 3 Schubkästen
Maße (BxHxT)cm	45 x 61 x 40	45 x 61 x 40	90 x 61 x 40	90 x 61 x 40
Typen-Nr.	VK3-41-L VK3-41-R (Abb.)	VK3-43	VK3-91	VK3-93
IN	219	279	270	311
Bei Bestellung bitte angeben	Korpus Tür Griff	Korpus Schubkästen Griff	Korpus Türen Griff	Korpus Schubkästen Griff
Höhe 81cm				
Bezeichnung	Kommode mit 1 Holztür 1 Schubkasten, 1 Holz E-Boden	Kommode 4 Schubkästen	Kommode mit 2 Holztüren 1 Schub, 1 Mittelseite, 2 E-Böden	Kommode 4 Schubkästen
Maße (BxHxT)cm	45 x 81 x 40	45 x 81 x 40	90 x 81 x 40	90 x 81 x 40
Typen-Nr.	VK4-42-L VK4-42-R (Abb.)	VK4-43	VK4-92	VK4-93
IN	253	307	309	336
Bei Bestellung bitte angeben	Korpus Schubkasten Tür Griff	Korpus Schubkästen Griff	Korpus Schubkasten Türen Griff	Korpus Schubkästen Griff
Höhe 210cm				
Bezeichnung	Element offen 5 Holz E-Böden	Element mit 1 Holztür 5 Holz E-Böden	Element mit 1 Holztür 3 Holz E-Böden, 2 Schubkästen	Element offen 3 Holz E-Böden, 2 Schubkästen
Maße (BxHxT)cm	45 x 210 x 40	45 x 210 x 40	45 x 210 x 40	45 x 210 x 40
Typen-Nr.	VE40	VE41-L VE41-R (Abb.)	VE42-L VE42-R (Abb.)	VE43
IN	279	304	334	319
Bei Bestellung bitte angeben	Korpus	Korpus Tür Griff	Korpus Tür Schubkästen Griff	Korpus Schubkästen Griff
Sonderbreiten	Offenes Element VE40 möglich in Sonderbreite 20-44cm Mehrpreis IN 151			

Zubehör für Anbauelemente

Lieferbare Ausführungen:

Korpus Dekor

				LED Einbaustrahler passend für: Unterboden von Hängern Trafo bitte separat bestellen	
Bezeichnung	Einlegeboden für Korpusbreite 45cm	Einlegeboden für Korpusbreite 90cm	LED Einbaustrahler 1,5W		2 LED Einbaustrahler a`1,5W
Maße (BxHxT)cm	41 x 2 x 35	42 x 2 x 35	6 x 1 x 6		6 x 1 x 6
Typen-Nr.	VKB45	VKB90	VX1		VX2
IN	137	137	142	172	
Bei Bestellung bitte angeben	Korpus	Korpus			

Druckfehler, Konstruktions-, Maß- und Modelländerungen vorbehalten. Alle Maße sind circa Maße in cm. Lieferzustand: a = aufgebaut, z = zerlegt.

Holz-Abdeckplatten für Anbauelemente

Plattenstärke 19 mm. Passend zu den Anbauelementen VK2..., VK3..., VK4... Ermöglicht eine fugenlose Oberfläche bei aneinander gereihten Kommoden. Holz-Abdeckplatte wird einfach auf die Korpus-Oberböden aufgelegt und mit Kunststoff-Haftpads gegen Verrutschen gesichert.

Lieferbare Ausführungen:

Korpus

Dekor

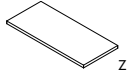
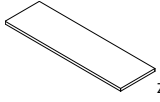
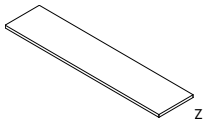
		Passend zu Anbauelementen der Breite 45 + 45 cm		Passend zu Anbauelementen der Breite 45 + 45 + 45 cm oder 45 + 90 cm		Passend zu Anbauelementen der Breite 45 + 45 + 45 + 45 cm oder 45 + 45 + 90 cm oder 90 + 90 cm
Bezeichnung	Holz-Abdeckplatte		Holz-Abdeckplatte		Holz-Abdeckplatte	
Maße (BxHxT)cm	90 x 2 x 40		135,5 x 2 x 40		180,5 x 2 x 40	
Typen-Nr.	VPH42		VPH43		VPH44	
IN	145		155		163	
Bei Bestellung bitte angeben	Korpus		Korpus		Korpus	

Hängeelemente

Lieferbare Ausführungen:

Korpus

Dekor

Dekor

oder

Dekor

Lack gegen Mehrpreis

Lack gegen Mehrpreis

PG1



IN 122

IN 129

PG2

IN 126

IN 137

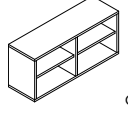
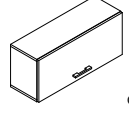
Höhe 40cm				
Bezeichnung	Hänger offen 1 Holz E-Boden	Hänger 1 Klappe nach oben	Hänger offen, 1 Mittelseite 2 Holz E-Böden	Hänger 1 Klappe nach oben
Maße (BxHxT)cm	45 x 40 x 28	45 x 40 x 30	90 x 40 x 28	90 x 40 x 30
Typen-Nr.	VA2-40	VA2-46	VA2-90	VA2-96
IN	191	207	217	234
Bei Bestellung bitte angeben	Korpus	Korpus Klappe Griff	Korpus	Korpus Klappe Griff
Sonderbreiten	Offenes Element VA2-40 möglich in Sonderbreite 20-60cm Mehrpreis IN 147		Offenes Element VA2-90 möglich in Sonderbreite 60-89cm Mehrpreis IN 151	

Wandboards

Wandbefestigung ist unsichtbar. Maximale Belastbarkeit je Board 10 kg.

Lieferbare Ausführungen:

Korpus

Dekor

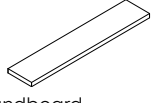
		
Bezeichnung	Wandboard	Wandboard
Maße (BxHxT)cm	45 x 3 x 18	90 x 3 x 18
Typen-Nr.	VB45	VB90
IN	169	180
Bei Bestellung bitte angeben	Korpus	Korpus
Sonderbreiten	Sonderbreiten sind in Form von Kürzungen möglich. Mehrpreis je gekürztem Wandboard IN 122 (Kleinste mögliche Breite ist 34cm) (Kleinste mögliche Breite ist 46cm)	

Schreibtisch

Lieferbare Ausführungen:

Korpus

Dekor

alufarbig

oder

Dekor

anthrazitfarbig

Lack gegen Mehrpreis

PG1

IN 122

PG2

IN 126

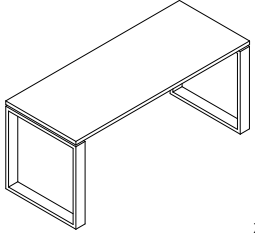
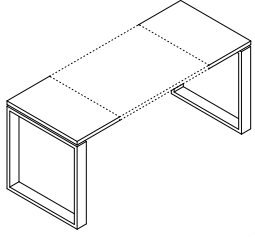
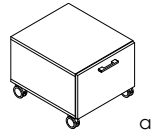
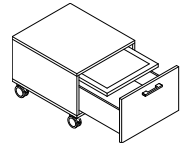
				
Bezeichnung	Schreibtisch	Schreibtisch in Sonderbreite	Rollcontainer 1 Schubkasten und 1 verdeckter Utensilienauszug	Tragkraft: Der Oberboden kann bei beladenen Schubkästen mit maximal 80kg zusätzlich belastet werden. Rollen sind geeignet für Hartböden.
Maße (BxHxT)cm	135 x 73 x 61	Sonderbreite ist möglich von 100 – 190 cm 100 – 190 x 73 x 61	52 x 46 x 61	
Typen-Nr.	VT13	VT13-SO	VT53	
IN	264	300	259	
Bei Bestellung bitte angeben	Korpus Schreibtischgestell	Korpus Schreibtischgestell	Korpus Schubkasten Griff	

MAßANFERTIGUNGEN / EINZELTEILE / BLENDMATERIAL

Identnummern gültig ab: 01.06.2020

Blendmaterial auf Maß

(Plattenstärke 1,9cm oder 2,8cm - preisgleich)

Größte Länge x Breite: 250cm x 100cm

Kleinste Länge x Breite: 25cm x 14cm

Kantendicke: ca. 1,5mm

Beispiel 	Maße (LxB)cm	Typen-Nr.	Dekor ohne Kante	Typen-Nr.	Dekor rundum Kante	Typen-Nr.	Rundum Lackiert
	bis 50 x 60	SBL10	146	SBL20	152	SBL30	178
bis 50 x 100	SBL11	163	SBL21	172	SBL31	193	
bis 120 x 60	SBL12	177	SBL22	183	SBL32	209	
bis 120 x 100	SBL13	192	SBL23	202	SBL33	246	
bis 250 x 60	SBL14	212	SBL24	228	SBL34	266	
bis 250 x 100	SBL15	250	SBL25	272	SBL35	327	

Rückwandverblendung

(Plattenstärke ca. 1,9cm, rundum 1,5mm Kante)

(wenn Breite größer 100cm, wird die Verblendung in Längsrichtung geteilt)

Bitte immer den Zielartikel für die Rückwandverblendung angeben.

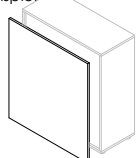
Beispiel 	Maße cm	Typen-Nr.	Breite bis 50	Typen-Nr.	Breite bis 100	Typen-Nr.	Breite bis 150
	Höhe bis 70	SRW10	158	SRW20	183	SRW30	194
Höhe bis 120	SRW11	179	SRW21	202	SRW31	247	
Höhe bis 240	SRW12	202	SRW22	265	SRW32	325	

Einzelteile / Zusatzbearbeitung

Maße cm	Stück	Dekor	Lack
Schubkasten bis Breite 52		158	178
Schubkasten bis Breite 100		174	184
Türe bis Höhe 100		163	180
Türe bis Höhe 240		183	203
durchgehende Lochbohrung Abstand 3,2 je Seite	152		
durchgehende Lochbohrung Abstand 6,4 je Seite	148		
Kleiderstange	137		
Konstruktionsboden	143		
Zylinderschloß Z014	159		
Stangenschloß Z018	169		
Kunststoffkante je lfm (ca. 1,5mm stark, nicht mit Kleber vorbeschichtet)	113		

Sondergriff

Je Griff auf Tür oder Schubkasten - Es können nur Griffe aus unserer Kollektion bestellt werden	139
Versetzen der Griffposition oder Weglassen der Griffbohrung - Mehrpreis je Griff	139

Breitenkürzung

Achtung! Nicht möglich im Bereich von Glas-/Spiegeltüren

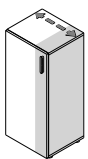
Beispiel 	Maße		
	Korpus offen bis Breite 52 x Höhe 120		
Korpus offen bis Breite 100 x Höhe 120			191
Korpus offen bis Breite 150 x Höhe 120			203
Korpus offen bis Breite 52 x Höhe 240			191
Korpus offen bis Breite 100 x Höhe 240			203
Korpus offen bis Breite 150 x Höhe 240			217
Mehrpreis je Tür			159
Mehrpreis je Tür mit Hochglanzeinlage			183
Mehrpreis je Schubkasten			162

Höhenkürzung

Achtung! Nicht möglich im Bereich von Glas-/Spiegeltüren

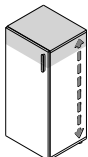
Beispiel 	Maße		
	Schiebetürschrank (Kürzung von oben)		
Eckkleiderschrank (Kürzung von oben)			280
Korpus offen bis Breite 52 x Höhe 240			170
Korpus offen bis Breite 100 x Höhe 240			184
Korpus offen bis Breite 150 x Höhe 240			195
Mehrpreis je Tür			161
Mehrpreis je Schubkasten (Kürzung um komplette Schubkastenhöhe)			kein Aufpreis

Tiefenkürzung

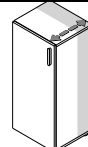
Beispiel 	Maße		
	Korpus bis Breite 52 x Höhe 240		
Korpus bis Breite 100 x Höhe 240			184
Korpus bis Breite 150 x Höhe 240			196
Mehrpreis je Schubkasten (kleinste Gesamttiefe nach Kürzung 34cm)			162

Dekorwechsel

Zulässiger Dekorwechsel innerhalb eines Typen	141
---	-----

Produktinfo auf einen Blick

Unsere Möbel werden ausschließlich in Schlichtern, Bundesrepublik Deutschland hergestellt

Auf folgende **Qualitätsmerkmale** können Sie sich verlassen:

- Verwendet werden hochwertige 3-Schichtspanplatten der Emissionsklasse E1. Die Melaminharzoberfläche ist strapazierfähig und pflegeleicht. Durch die hohe Lichtbeständigkeit ist ein späterer Nach- oder Ergänzungskauf im Produktlebenslauf problemlos möglich
- Die Rückwände der Elemente sind hochdichte Holzfaserplatten (HDF) in ca. 3mm Stärke
- Fronten, Seiten und Böden sind ca. 19 mm, Arbeitsplatten ca. 28 mm stark.
- Die Topfbänder und Scharniere gehören zu den derzeit modernsten und haltbarsten. Zusätzlich sind alle Türen mit Dämpfung zum ohren- und fingerschonenden Schließen ausgerüstet.
- Die Kleiderstangen sind aus Ovalstahlrohr 30 x 15mm, vernickelt mit matt vernickelten Schrankrohtagern.
- Die nicht sichtbaren Schubkastenführungen sind dynamisch hoch belastbar (siehe individuelle Angabe in den Typenlisten. Die Schübe sind zur Reinigung werkzeuglos herausnehmbar und mit gedämpftem Selbststeinzug ausgerüstet.
- Die Schubkastenzarge ist ca. 13mm stark und fugenlos mit einer felsgrauen Unioberfläche auf Polypropylenbasis umschlossen. Die Oberkante ist gefast und bietet daher wenig Staubablagefläche.
- Die Verbindungsbeschläge der Schränke und Elemente sind in Ganzmetallausführung gefertigt.
- Es wird keine Lochreihe mehr angebracht, sondern nur noch dort in die Fläche gebohrt, wo dies benötigt wird.
- Zerlegte Artikel (Liegen, Betten, Regale, Schränke) sind vormontiert (Info "z" neben dem Artikel), Elemente werden aufgebaut geliefert (Info "a" neben dem Artikel).
- Die Ober-, Unterböden, die Türen, die Schubkästen sowie die Vorderseiten und die Arbeitsplatten sind mit besonders strapazierfähigen ca. 2 mm starken ABS-Anleimern belegt.

Unsere Lacke mit Mikrostruktur (Preisgruppe 1)

Hier erhalten Sie eine Lackoberfläche mit leichter Rauigkeit (Mikrostruktur). Bei der Beschichtung unserer Oberflächen vertrauen wir auf die Qualität von Adler. Unsere hochwertigen Lackoberflächen müssen widerstandsfähig sein, sich gut anfühlen und ebenso aussehen. Darüber hinaus sollen sie aber auch zur positiven Ökobilanz beitragen. Eine dezente, matte Lackoberfläche, die sich ganz einfach mit normalem Spülmittel pflegen lässt. Ihr Look ist hochwertig. Nicht resistent gegen Chemikalien und Naturstoffe, wie Ketchup, Rotwein, Essigreiniger, Ökomittel oder Zitrone. Nicht schlagfest. Die Lacke von Adler sind umweltfreundlich – sie werden auf Wasserbasis hergestellt.

Unsere Lacke „Supermatt“ (Preisgruppe 2)

Wir verarbeiten den selbstregenerativen Lack der Firma ADLER. Mit matter und samtweicher Oberfläche überzeugt dieser im Vergleich zu anderen Mattlacken durch eine innovative Selbstregeneration, welche die Oberfläche vor dem Aufglänzen schützt und bei Kratzern selbstständig regeneriert. Mit diesem bahnbrechenden Produkt kann täglichen Gebrauchsspuren Lebewohl gesagt werden. Zudem werden mit Hilfe eines speziellen Anti-Fingerprint-Schutzes lästige Fingerabdrücke vermieden. Die Lacke von Adler sind umweltfreundlich – sie werden auf Wasserbasis hergestellt.

Belastungswerte für Böden, Schübe, Betten sind in den produktbezogenen Typenlisten enthalten.

Sonderanfertigungen sind unsere Stärke. Hier gilt unsere Sonderanfertigungsliste im Katalog. Hohe Flexibilität und Kundennähe sind ausschlaggebende Faktoren für die Realisation von Sonderanfertigungen. Da wir ausschließlich in Deutschland fertigen, kommt Ihnen genau diese Flexibilität und Kundennähe zugute. Sollte Ihr Wunsch nicht in der Liste enthalten sein, rufen Sie uns an, mailen Sie oder schicken Sie uns ein Fax. Wir antworten prompt.

Pflegeanweisung

Bitte entfernen Sie aufgetretene Verunreinigungen im möglichst frischen Zustand mittels Papierwisch Tuch oder weichem, sauberen Tuch (trocken oder feucht). Bei Feuchtreinigung ist mit saugfähigem Papierwisch Tuch nach zu reiben. Die Reinigung geschieht vorzugsweise mit reinem (warmem) Wasser, Schmier- oder Kernseifenlösung und/oder üblichen für Möbeloberflächen geeigneten Reinigungslösungen OHNE scheuernde Bestandteile in Konzentrationen nach Angaben des Herstellers. Reinigungsmittel sollten mit reinem Wasser restlos entfernt werden und danach sollte die Oberfläche trocken gewischt werden. Zum Entfernen von Verschmutzungen, die mit wässrigen Lösungen nicht entfernbar sind, kann z.B. mit Alkohol (Spiritus) und weichen Tüchern gearbeitet werden. Dies jedoch nicht auf farbig lackierten Oberflächen. Beim Umgang mit Lösungsmitteln die vom Hersteller angegebenen Unfallverhütungsvorschriften einhalten!

Aufbauanweisung Bitte beachten Sie unbedingt die dem Produkt beigefügten Aufbau- und Pflegeanweisungen.

Unsere Möbel tragen das Gütezeichen „Goldenes M“

Dürfen Möbel mit dem Gütezeichen der Deutschen Gütegemeinschaft Möbel e. V. gekennzeichnet werden, so kann der Konsument davon ausgehen, daß die Möbel nicht nur den umfangreichen Qualitätsanforderungen der Güte- und Prüfbestimmungen RAL-GZ 430 entsprechen, sondern auch in regelmäßigen Abständen von unabhängigen Sachverständigen überprüft werden.

Infos unter www.dgm-moebel.de

Emissionsklasse „A“

Von der Deutschen Gütegemeinschaft Möbel e.V. wurden unsere Möbel in die beste Emissionsklasse „A“ eingestuft und entsprechen damit der Vergabegrundlage für das Emissionslabel der Deutschen Gütegemeinschaft Möbel e.V. in dieser Kategorie.

Infos unter www.emissionslabel.de

Klimapakt – Klimaneutrale Kernprozesse

Sie kaufen nicht nur „Möbel made in Germany“, sondern auch Produkte, bei denen auf klimaschonende Produktion geachtet wird.

Infos unter: www.dgm-klimapakt.de und www.klimaneutral-dgm.de

Unsere Möbel sind mit dem Umweltzeichen „Blauer Engel“ ausgezeichnet Dieses Zeichen wird emissionsarmen Möbeln nach RAL-UZ 38 verliehen.

Infos unter www.blauer-engel.de

Eigenschaften und wichtige Informationen von A – Z im Detail

Aufmaß, Aufstellen und Ausrichten:

Das Messen bei der Planung von Möbeln und das Ausrichten bei Lieferung gehören zu den wichtigsten Aufgaben bei der Möbelplanung und Montage. Der Verkäufer und der Monteur müssen deshalb unbedingt bereits bei der Planung bzw. vor der Montage wissen, welche Boden- und Wandmaterialien in der Wohnung vorhanden sind. Die „Tragfähigkeit“ der Wände ist schon allein aus Sicherheitsgründen ganz besonders wichtig. Bei Hängeschränken können einige hundert Kilo die Wand belasten. Im Zweifelsfall muß der Monteur eine kleine Probebohrung durchführen. Böden, Wände und Decken sind oft nicht gerade und deshalb muß beim Montieren und Aufstellen der Möbel mit kleinen Unebenheiten gerechnet und dies berücksichtigt werden.

Besonderer Hinweis:

Die Verantwortung, daß die Möbel auch tatsächlich ins Haus und in die Wohnung passen, trägt der Käufer! Wohnmöbel sowie Schlafzimmermöbel sollen nicht bündig direkt an der Wand und nicht zu nahe an Heizkörpern oder Lichtquellen stehen. Eine ausreichende Luftzirkulation muß gewährleistet sein. Die Möbelteile müssen zwingend gerade ausgerichtet stehen!

Wird das nicht beachtet, kann es sehr schnell zu Folgeschäden kommen (z. B. kippen, klemmen, quietschen, reißen, verkratzen und verziehen) bis hin zu Materialbrüchen. Eine besondere Beratung ist unbedingt bei Neubauten notwendig. Hier ist anfänglich ganz besonders für genügend Wandabstand und Luftzirkulation zu sorgen (Schimmelpilzgefahr). Feuchte Räume unbedingt beheizen. Die Wandbeschaffenheiten, ob Nord- oder Südrichtung, müssen bei der Bauübergabe bzw. vor der Möbelmontage uneingeschränkt nutzbar und trocken sein. Bei Nichtbeachtung sind Folgeschäden zu erwarten. Siehe dazu auch Luftfeuchtigkeit und Neubauten.

Belastbarkeit:

Die Belastbarkeit von Betten, Funktionsteilen generell, Einlegeböden, Schubkästen, Regalen und Wandborden - ob Glas, Holz, Metall, Kunststoff - ist sehr unterschiedlich. Deshalb sind unsere Angaben in den Typenplänen zu den maximalen Belastbarkeitsgrenzen unbedingt zu beachten. Auch eine fachgerechte und ausreichende Wandbefestigung / Auflage bzw. Standsicherheit ist erforderlich.

Bestimmungsgemäße Verwendung:

Diese Möbel sind für den privaten Wohnbereich gefertigt und dürfen auch nur für den allgemeinen Wohnbedarf verwendet werden. Sie eignen sich nicht für den Objekt oder Außenbereich. Das gilt für gewerblich genutzte Ferienwohnungen, Büros, Hoteleinrichtungen usw. Bitte sprechen Sie uns direkt an, wenn Sie unsere Produkte für diese Bereiche einsetzen wollen.

Bettkasten:

Der Bettkasten darf grundsätzlich nicht überladen oder zu voll gefüllt werden, damit die notwendige Luftzirkulation stattfinden kann. Wird das nicht beachtet kann es zu Folgeschäden wie z. B. Schimmelpilzbildung, Geruchsbildung oder Schäden am Fußboden kommen.

Chemische Reaktionen z. B. Weichmacher in Tischauflagen:

Bei Möbeloberflächen, die mit unterschiedlichen Materialien länger Kontakt haben, kann es zu chemischen Reaktionen kommen und Verfärbungen hervorrufen.

Druckstellen:

Druckstellen bei Möbel- oder Einrichtungsgegenständen können sich sehr schnell und unterschiedlich ergeben. Bei Teppichen ergibt sich daraus eine Florverlagerung (Druckstelle z. B. durch ein Stuhl- oder Tischbein), was sich mehr oder weniger deutlich und je nach Lichteinfall und Betrachtungswinkel abzeichnet. Entstehen Druckstellen durch äußere Einwirkungen an Möbeln im Gebrauch, z. B. am Sockel eines Schrankes durch anstoßen mit dem Staubsauger, spricht man von „Gebrauchsspuren“.

Durchbiegen:

Ein gewisses Durchbiegen von Einlegeböden, Regalen, Schubkastenböden, Tischplatten oder Einlegeplatten ist je nach Material und Größe nicht zu vermeiden und zulässig (siehe Prüfnormen und Toleranzen), solange die Sicherheit, Funktion und der harmonische Gesamteindruck nicht beeinträchtigt werden. Belastungsgrenzen finden Sie in den Typenplänen.

Elektrogeräte und elektrische Bauteile:

Für alle Elektro- und elektronischen Geräte und Teile sind im Besonderen die dem Bauteil beigefügten Gebrauchsanleitungen zu beachten. Bei Ausfall oder Problemen ist ein kompetenter Kundendienst einzuschalten. Hinweise zur Energieeffizienz sowie zu der Elektroinstallation der verbauten Leuchten finden Sie in der separaten Anlage.

Ersatz- und Verschleißteile:

Der Einsatz von Ersatz- und Verschleißteilen von Drittherstellern kann zu Gefahren führen. Es dürfen nur Originalteile oder vom Hersteller freigegebene Teile verwendet werden.

Farbabweichungen/Farbmuster:

Kleinere Toleranzen am Produkt zwischen Ausstellungsware und Lieferung, nach Musterpaletten oder bei Nachbestellungen sind durch die industriellen Fertigungstoleranzen nicht zu vermeiden. Farbton, Maserung, Struktur und Muster sind nur annähernd und nicht zu 100% erreichbar. Lieferungen nach Farbmuster sind daher grundsätzlich von Reklamationen und Umtausch ausgeschlossen. Im Zweifelsfall muß nach speziellen Farbmustern bestellt werden.

Funktionsteile:

Damit bewegliche Funktionselemente auf Dauer zuverlässig funktionieren ist ihre sorgfältige Handhabung sehr wichtig. Dabei sind die unsere angegebenen Belastbarkeitsgrenzen zu beachten. Funktionsteile benötigen verarbeitungstechnisch- und materialbedingt einen gewissen Spielraum. Maßtoleranzen oder ein leichter Versatz z. B. an Anstellteilen, Tischplatten, Schubladen usw. sind nicht zu vermeiden und warentypisch. Je nach Art und Oberfläche ist eine regelmäßige Wartung und Pflege wichtig.

Füße und Fußbodenschutz:

Für den Schutz seiner individuellen Fußböden und Beläge ist der Käufer verantwortlich. Die industrielle Serienfertigung sieht jeweils ihren modellspezifischen Standard vor. Um die unterschiedlichen Böden vor Kratzern oder Beschädigungen zu schützen müssen unter die werkseitigen Fußvarianten evtl. gesonderte Schutzunterlagen z. B. Filz-, Kunststoff-, Gummi- oder sonstige Gleiter angebracht werden.

Gebrauchsanleitungen:

Siehe auch Montageanleitungen, Produktinformationen, Reinigungs- und Pflegeanleitungen. Bitte unbedingt die jeweiligen dem Produkte beigefügten oder in den Typenplänen enthaltenen Angaben beachten.

Geruch:

Neue Produkte riechen anfänglich, das ist allgemein bekannt. Das kann je nach Material und Zusammensetzung einige Wochen oder Monate dauern. Hier hilft am besten häufiges Lüften oder feuchtes abwischen mit einem verdünnten Reinigungsmittel oder im Handel erhältliche Geruchs-Neutralisierer (keine säurehaltigen Inhaltsstoffe). Anschließend ist Trockenreiben sehr wichtig.

Glas:

Im Floatverfahren hergestelltes Glas entspricht den EU-Normen und der DIN 1249. Bei polarisiertem Licht sind Irisationserscheinungen wie leichte Wolken, Ringe, Schlieren oder Ziehfehler in den Spektralfarben physikalisch bedingt. Die Sicherheit oder Belastbarkeit darf dadurch jedoch nicht beeinträchtigt sein. Glastoleranzen sind u. a. in den Güte- und Prüfbestimmungen RAL-GZ 430 festgelegt. Glasflächen sind kratzempfindlich, scharfkantige Gegenstände dürfen nicht ohne Schutz abgestellt oder gezogen werden. Insbesondere bei heißen Töpfen oder Flaschen aus dem Tiefkühlfach kann Floatglas platzen. Die Pflege erfolgt mittels handelsüblicher Glasreiniger.

Glas: ESG-Glas (Glassprung)

Einscheiben-Sicherheitsglas zeichnet sich insbesondere durch erhöhte Schlagfestigkeit aus. Es ist daher bei fast allen öffentlichen Einrichtungen, Objekten, Hotels etc. vorgeschrieben. Diese Schlagfestigkeit wird durch eine spezielle Behandlung, die „Vorspannen“ genannt wird, erreicht. Es ist wie jedes Glas nicht kratzfest. Im Falle von Glasbruch entstehen bei Sicherheitsglas sehr kleine Glaspartikel, die nicht scharfkantig sind (wie bei Autoscheiben). Die Schlagfestigkeit im Kantenbereich ist bei Sicherheitsglas eingeschränkt. Bedingt durch die hohen Temperaturen beim Härten kann es zu kleinen Unebenheiten, Einschlüssen und Verbrennungen kommen. ESG-Glas darf bei der Nutzung keinen extremen Temperaturen (sehr heiß oder eiskalt) ausgesetzt werden (Glassprunggefahr).

Holzwerkstoffe:

Die Qualität eines Produktes ist grundsätzlich nicht davon abhängig, ob ein Möbel aus Holzwerkstoffen oder Massivholz besteht, sondern eher von der Qualität des Materialeinsatzes und der Verarbeitung. Die altbewährten Werkstoffplatten (Spanplatten), mitteldichten Faserplatten (MDF), Sperrholz-, Dreischicht- oder Tischlerplatten sind von hoher Qualität. Ob melaminbeschichtet oder mit lackierter Oberfläche sind sie stabil, weniger anfällig bei Temperatur-Schwankungen und vielfältig einsetzbar. Ihre Inhaltsstoffe sind auf gesundheitliche Unbedenklichkeit nach den EG-Richtlinien und den strengeren RAL-Anforderungen der Deutschen Gütegemeinschaft Möbel nachhaltig geprüft und bescheinigt. Holzwerkstoffe schonen im großen Umfang unsere natürlichen Ressourcen.

Kunstleder (Lederimitate):

Da es hier eine große Vielfalt und Qualitätsunterschiede gibt, sind eine fachliche Beratung und die Herstellerinformation sehr wichtig. Kunstleder ist häufig empfindlich gegen Cremes, Pflegeelotionen, alkoholische oder säurehaltige Substanzen usw., da sie durch diese einen Weichmacherverlust erleiden können. Die meisten sind relativ günstig, jedoch nicht so strapazierfähig oder langlebig wie zum Beispiel echtes Leder.

Lichtechtheit (Lichteinwirkung bei Möbeln)

Als Lichtechtheit bezeichnet man die Resistenz von einem Material gegenüber der Einwirkung von Licht (insbesondere Sonnenschein, Tageslicht, Halogen-Beleuchtung usw.) Solche Lichtquellen und insbesondere Sonnenlicht verändern Oberflächen, speziell Holzoberflächen. Diese Art von "Sonnenbrand" führt durch den chemischen Aufbau zu Farbveränderungen. Möbel müssen vor extremer Lichteinwirkung geschützt werden, da eine „absolute“ Lichtechtheit nicht zu erreichen ist.

Die Urgewalt der Sonne verändert alle Materialien! Besondere Vorsicht ist deshalb in hellen Südzimmern mit viel Glas geboten, dort sollten bei direkter Sonneneinstrahlung Vorhänge oder Jalousien geschlossen werden, da sonst eine Oberfläche schon nach relativ kurzer Zeit an den beschienenen Stellen heller oder dunkler werden kann. Solche „farblichen Veränderungen“ haben allerdings auf den Gebrauch oder die Lebensdauer keinen Einfluß.

Luffeuchtigkeit , Heizung, Raumklima

Das Raumklima das für Menschen und Pflanzen am besten ist sollte nach Medizin und Wissenschaft Jahresdurchschnittswerte von 45-55% rel. Luffeuchtigkeit bei 18-23° Celsius aufweisen. Kurzfristige Abweichungen von diesen Empfehlungswerten schaden nicht sofort, längere Zeiträume mit zu extremen Werten sollten jedoch unbedingt vermieden werden. Es empfiehlt sich deshalb, im Raum ein Thermometer und ein Hygrometer anzubringen. Bei dauerhaft feuchten Wänden drohen Schimmelpilz und Materialschäden.

Metallteile und Metalloberflächen::

Kleine Struktur- und Farbabweichungen sind herstellungsbedingt nicht zu vermeiden. Lackierte Metalle, anodisiertes oder poliertes Aluminium: Zur Reinigung dieser Metalle ist eine leichte Spülmittellösung verwendbar. Auf keinen Fall Alkohol oder Putzmittel gebrauchen. Immer trocken reiben.

Mikrofasertücher:

Nicht alles was für Chrom, Edelstahl, Metall, Spiegel und Glas angeboten wird, ist auch gut für Möbel. Deshalb: Sicherheitshalber keine Mikrofasertücher für Möbel oder Kunstleder verwenden. Weiche, saubere Tücher z. B. Geschirrtücher oder Fensterleder sind dafür besser geeignet, vor allem in Verbindung mit den richtigen Reinigungsmitteln.

Möbelbeschläge:

Unsere Möbelbeschläge z. B. Scharniere oder Schubladenführungen sind nachjustierbar (dies ist wichtig um eine dauerhafte Funktionssicherheit zu gewährleisten und Folgeschäden zu vermeiden).

Möbeloberflächen allgemein:

Die Auswahl von Möbeloberflächen in Material (Nachbildung, Kunststoff, Hochglanz), Farben und Qualität ist sehr umfangreich und weist sehr unterschiedliche Eigenschaften, Stärken und Schwächen auf. Alle Oberflächen verändern sich mehr oder weniger und im Laufe der Zeit durch Licht- und Sonneneinwirkung. Bei lackierten Oberflächen können synthetische Auflagen zu chemischen Reaktionen und Lackschäden führen (siehe chemische Reaktionen). Säure- oder alkoholhaltige Flüssigkeiten sind Gift für die meisten Oberflächen.

Montageanleitungen:

Sind unbedingt zu beachten. Siehe dazu auch unsere gesonderten Hinweise für die Abholanweisung, Selbstabholung und Selbstmontage. Die Montageanleitungen sind dem Produkt beigelegt, sind als Download auf unserer Homepage unter www.rudolf-moebel.de verfügbar oder erhalten Sie per Mail auf Anforderung an info@rudolf-moebel.de

Neubauten:

In Neubauten herrschen beim Einzug in der Regel extrem hohe Boden- und Wandfeuchtigkeiten. Überhöhte Baufeuchte und eine relative Luffeuchtigkeit über 65% sind in den ersten Monaten häufig nicht zu vermeiden. In diesem Zustand dürfen keine Möbelteile unmittelbar oder großflächig an die Wand montiert werden, sondern erst nach ordnungsgemäßer Austrocknung sämtlicher Böden und Wände. Ansonsten kann es schnell zu Feuchtigkeitsschäden, Aufquellen von Materialien oder gesundheitsschädlichen Schimmelpilzbildungen bzw. Stockflecken kommen. Die Nordseite der Gebäude ist besonders kritisch. In solchen Fällen sollte für eine ausreichende Luftzirkulation hinter den Möbelteilen gesorgt werden. Zu trockene Luft schadet Mensch und Material genauso wie zu feuchte Luft. Richtig sind im Jahresdurchschnitt 18 – 23° Celsius und eine relative Luffeuchtigkeit von 45–55%.

Objektentwicklung:

Bei Objektgeschäften sind sowohl rechtliche als auch sicherheitstechnische Aspekte zu beachten. Die Anforderungen für Möbel- und Einrichtungsgegenstände im Objektbereich sind erheblich höher als im allgemeinen Wohnbereich. Rechtzeitige Information ist deshalb wichtig. Bitte vor dem Auftrag mit uns abklären, ob die Möbel für die gewünschte Nutzungsart zugelassen sind. Wir bestätigen Ihnen dies dann gerne schriftlich.

Pflegehinweise:

Achtung: Grundsätzlich immer die Herstelleranweisung am Produkt beachten!

Auf hochwertige Möbeloberflächen keine heißen, schweren, scharfkantigen oder feuchten Gegenstände abstellen, die Druckstellen oder Ränder verursachen. Verschüttete säurehaltige Flüssigkeiten wie Fruchtsäfte und Alkohol sofort abtupfen und nicht eindringen lassen. Niemals mit größerem Druck auf der Stelle reiben. Auch Tabakrauch, Küchendünste und Umwelteinflüsse hinterlassen ihre Spuren. Damit Möbel lange Zeit schön bleiben müssen sie regelmäßig gepflegt werden.

(Siehe auch allgemeine Reinigungs- und Pflegehinweise).

Planungsware und Lieferung frei Haus:

Die korrekte Bedarfsermittlung mit Raummaßen ist Voraussetzung für eine mangelfreie Montage (inkl. Tür-, Treppen- und Gangbreiten, Aufzug, Stockwerk usw., dafür ist der Käufer verantwortlich). Dabei ist zu klären: Sind Steckdosen und Lichtschalter richtig verlegt? Hält die Wandbeschaffenheit dem späteren Gewicht der Möbel, Hängeschränke, Wandborde etc. auch stand? Dabei ist auch zu berücksichtigen, daß Boden, Wände und Decken nicht ganz gerade sind und deshalb bei der Montage angepaßt und ausgeglichen werden muß. Gibt es kurzfristige Änderungen in den Räumlichkeiten, müssen sie dem Verkäufer und Monteur rechtzeitig mitgeteilt werden. Der entsprechende Raum muß leer und begehbar sein. Die Möbel müssen waagrecht ausgerichtet aufgestellt werden.

Polsterkissen/Polsterfüllungen/Polstersteppungen:

Bei Polsterkissen, Steppdecken, Steppmatten oder gesteppten Vliesstoffen können sich die abgesteppten Inlets (Füllungen), meist in rechteckiger oder quadratischer Form, auf dem Bezugsstoff, Leder oder sonstigen Textilarten abzeichnen. Das ist warentypisch. Auch hier je nach Nutzung glatt streichen oder aufklappen.

Reinigungs- und Pflegehinweise: (Siehe allgemeine Reinigungs- und Pflegehinweise und die jeweiligen Herstellerangaben)

Schiebetüren:

Hänge- und Gleitschienen sind mit einem trockenen Tuch und Staubsauger zu reinigen. Die übrigen Teile sind wartungsfrei. Die Fronten, Holz- oder Kunststoffteile sind nach unseren Angaben zu pflegen bzw. zu reinigen.

Schubkastenführungen aus Metall

Bei unseren Unterflur-Kugelführungen ist eine besondere Pflege nicht erforderlich. Sollte sich nach einiger Zeit ein Schubkasten nicht mehr ganz einschieben oder herausziehen lassen, dann ist meist Abhilfe möglich, indem der Schubkasten einige Male mit „sanfter Gewalt“ bis zum maximalen Öffnungsanschlag bewegt wird. Achtung: Zur Entnahme eines Schubkastens müssen die beiden Arretierungsstifte gelöst werden, da sonst die Schubkastenzarge zerstört wird. Bitte dazu die Montageanweisung beachten.

Selbstmontage

Aufgrund der Gefährdung durch eine fehlerhafte Montage ist die Montage **ausschließlich** durch ausgebildetes Fachpersonal nach den Vorschriften dieser Pflegeanweisung sowie der dem Produkt beigelegten Montageanweisung vorzunehmen. Für nicht sachgemäß montierte Möbel können wir keine Haftung übernehmen.

Sonderfarben:

Eine „absolute“ Farb- und Strukturgleichheit bei Sonderanfertigungen ist fertigungstechnisch bei industrieller Fertigung nicht möglich (siehe dazu auch Rubrik Farb- und Strukturunterschiede).

Stellplatz:

Schränke, Möbelteile, Tische, Funktionsmöbel etc. müssen beim Aufstellen oder Montieren waagrecht ausgerichtet werden (siehe auch Aufmaß, Ausrichten). Wird dies nicht beachtet können schon kleine Höhenunterschiede oder Unebenheiten nach wenigen Wochen zu Folgeschäden am Unterbau führen z. B. Knarr- oder Quietschgeräusche (siehe dazu auch Druckstellen und Aufmaß, Ausrichten etc.).

Toleranzen:

Toleranzen bei Möbeln sind bei der industriellen Serienproduktion fertigungstechnisch nicht zu vermeiden. Dabei handelt es sich um Konfektionsware, die in großen Stückzahlen und meist in Lohnakkord gefertigt wird. Das Gegenteil ist die Einzelanfertigung im Handwerk. Das gilt insbesondere für Funktionsmöbel. Der größte Teil an Toleranzen ist festgeschrieben in den Güte- und Prüfbestimmungen RAL-GZ 430 der Deutschen Gütegemeinschaft Möbel e.V. mit dem Gütezeichen „Goldenes M“

Befinden sich die Abweichungen (Toleranzen) in Farbe, Maßen und Struktur usw. innerhalb der nationalen und internationalen Normen, liegt kein Sachmangel vor. Es handelt sich dabei um „warentypische Eigenschaften“. Das sind hinzunehmende Produktions- und fertigungs-technische Abweichungen – fast immer kleinere optische Abweichungen, die auf Gebrauch, Nutzen, Funktion, Sicherheit und Lebensdauer keinen Einfluss haben.

Transport/Selbstabholung

Nur gut verstaute, verpackte und geschützte Ware übersteht den Transport bis in die Wohnung. Bei der Selbstabholung, Transport und Eigenmontage kommt es häufig zu Fehlern, die zu vermeiden sind. Aufgrund der Gefährdung durch eine fehlerhafte Montage ist die Montage ausschließlich durch einen Fachmann nach den Vorschriften dieser Pflegeanweisung sowie der dem Produkt beigelegten Montageanweisung vorzunehmen

Türscharniere:

Bei auftretenden Bewegungsgeräuschen sind die Gelenke und Drehpunkte mit Silikon-Spray oder harzfreiem Nähmaschinenöl zu behandeln. Das Nachjustieren von Türscharnieren sollte von Fachleuten erfolgen.

TV- und Multifunktionsteile:

Hier ist unbedingt darauf zu achten, daß für die Hitze absorbierenden Elektro- und Elektronikteile ausreichende Luftzirkulation gewährleistet ist. Bei Überhitzung kann es zu schwerwiegenden Folgeschäden kommen.

Unterhaltspflege:

Bitte unsere Anweisung am Produkt beachten! Der tägliche Gebrauch hinterläßt seine Spuren. Wichtig ist, daß verschüttete Flüssigkeiten oder Verunreinigungen (z. B. Fruchtsaft, Alkohol etc.) sofort mit einem saugfähigen Küchenpapier oder sauberen Tuch/Geschirrtuch abgetupft - nicht gerieben - werden, damit sie gar nicht erst in die Oberfläche eindringen können. Keine Mikrofasertücher verwenden. Nicht auf der Stelle reiben und keine silikonhaltigen Möbelpflegemittel verwenden. Niemals Schadstellen mit Lösungsmitteln entfernen (z. B. Fleckentferner, Terpentin, Benzin oder gar Dampfreinigern).

Wandbeschaffenheit:

Bei der Planung von Möbeln und Einrichtungen ist die „Tragfähigkeit“ des Wandmaterials von äußerster Wichtigkeit für die Sicherheit. Der Verkäufer und Monteur muß deshalb unbedingt bereits bei der Planung bzw. vor der Montage wissen, welche Wandmaterialien in einer Wohnung vorhanden sind. Im Zweifelsfall muß in Absprache mit dem Hausbesitzer, Vermieter, Verwalter etc. oder durch die Monteure eine Probebohrung durchgeführt werden. Es ist unbedingt die Wandbeschaffenheit (Mauerwerk) zu prüfen und die von uns vorgeschriebenen Beschläge und Werkzeuge zu verwenden damit die Sicherheit gewährleistet ist.