

NEUDekor Rhode Island Nb.
Dekor Cotton

level2

IDENT- UND TYPENÜBERSICHT level2

gültig ab: 01.06.2022

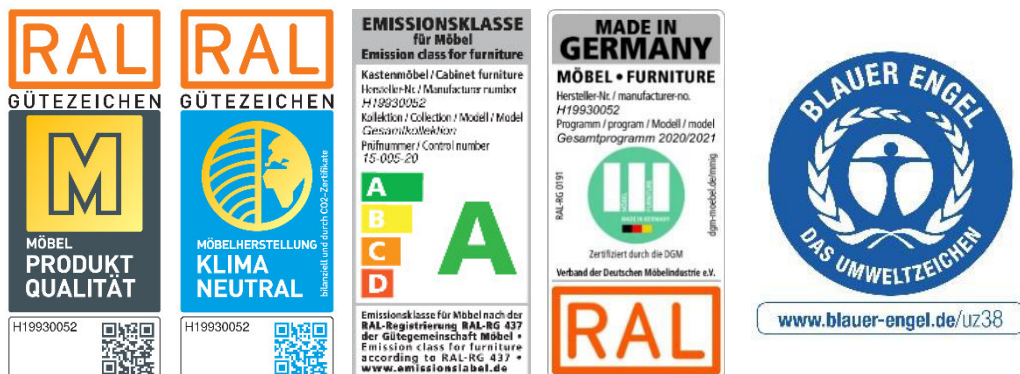

Wegen unterschiedlicher MwSt.-Sätze, Transport- und Abwicklungskosten hat außerhalb Deutschlands die jeweilige nationale Preisliste Gültigkeit.

Produktveränderungen und Qualitätsverbesserungen im Sinne des technischen Fortschrittes oder zum Erhalt der Lieferfähigkeit (Form/Farbe/Funktion/usw.), bzw. die Korrektur von irrtümlichen Angaben behalten wir uns vor.

Planbar mit CAD-Planungs-Software *furnplan*.

Lieferbare Ausführungen:

1. DEKOR

Lieferbare Oberflächen (**Nachbildungen = Nb.**)

- | | | |
|---------------------|------------------|-------------------------------|
| a. Holz-Nachbildung | • Bergahorn Nb. | • Rhode Island Nb. NEU |
| | • Natureiche Nb. | • Steineiche Nb. |
| b. Uni-Dekore | • Alpinweiß | • Cotton NEU |
| | • Hellgrau | • Felsgrau |

In Dekor sind möglich:

Korpus und Front bei allen Artikeln.

Uni-Dekore und Holz-Nachbildung sind preisgleich und können beliebig kombiniert werden ohne Mehrpreis.

2. LACK (gegen Mehrpreis)

Bitte wählen Sie den gewünschten Farbton nach

- Farbkarte RUDOLF Seidenmatt - Preisgruppe 1 (PG1)
- Farbkarte RUDOLF Supermatt - Preisgruppe 2 (PG2)

In Lack sind möglich:

Fronten: Türen, Schubkästen, Klappen, Frontblende der Unterschiebliege, Unterteile der Schreibtischplatte.

Die jeweiligen Mehrpreise sind bei jeder Artikelgruppe für die einzelnen Elemente in Lack angegeben und für alle Farbtöne innerhalb einer Preisgruppe gleich.

Der Mehrpreis wird immer pro einem lackierten Bauteil – also z.B. pro 1 Tür oder pro 1 Schubkasten berechnet.

Daher fällt z.B. bei 2 Schubkästen in Lack der Mehrpreis 2 Mal an.

Beispiele für Mehrpreise durch Ausführung LACK

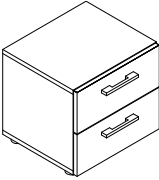
	Korpus Schubkasten1 (oben) Schubkasten 2 (unten)	Beispiel 1 DEKOR Steineiche Nb.	Beispiel 2 DEKOR Alpinweiß	Beispiel 3 DEKOR Rhode Island Nb.	Beispiel 4 DEKOR Hellgrau
		DEKOR Felsgrau	DEKOR Alpinweiß	LACK RUDOLF 1S11 Jaspis	LACK RUDOLF 0P02 Lavendel
		DEKOR Alpinweiß	LACK RUDOLF 0P02 Lavendel	LACK RUDOLF 1S11 Jaspis	LACK RUDOLF 0H04 Türkis
		OHNE Mehrpreis	1 x Mehrpreis PG1 für 1 Schubkasten in LACK	2 x Mehrpreis PG2 für 2 Schubkästen in LACK	2 x Mehrpreis für PG1 2 Schubkästen in LACK

3. POLSTER

Kunstlederfarben:



- Alpin
- Grau
- Melange
- Schwarz
- Weiß

Webstofffarben:

- Anthrazit
- Creme
- Grau
- Hellblau
- Petrol
- Rot
- Rosa
- Silber

Alle Polsterfarben sind preisgleich. Bei Bestellung explizit angeben ob Kunstleder oder Webstoff gewünscht ist!

4. GRIFFE

Best.Nr. G1 Metallgriff Oberfläche Chrom matt  Breite 160mm, Bohrabstand 128mm	Best.Nr. G2 Metallgriff Oberfläche anthrazit  Breite 160mm, Bohrabstand 128mm	Best.Nr. V1 Metallgriff Oberfläche Chrom matt  Breite 140mm, Bohrabstand 128mm	Best.Nr. V2 Metallgriff Oberfläche anthrazit  Breite 140mm, Bohrabstand 128mm
-----------------------------------------------------------------------------------------------------------------------------------------------------------------------------------	----------------------------------------------------------------------------------------------------------------------------------------------------------------------------------	------------------------------------------------------------------------------------------------------------------------------------------------------------------------------------	------------------------------------------------------------------------------------------------------------------------------------------------------------------------------------

5. METALLBESCHLÄGE

Absturzicherung und Handlauf sind ausschließlich in anthrazit lieferbar.
Schreibtischgestell ist alufarbig oder schwarz lieferbar.

6. LEUCHTEN

Wir verwenden ausschließlich LED Beleuchtung.

Dieses Produkt enthält Lichtquellen der Energieeffizienzklasse G.

ALLE ETAGENBETTEN HABEN IM OBERBETT EINEN METALLRAHMEN (=LATTENROST)

Das obere Bett ist konstruktionsbedingt ausgestattet mit stabilem anthrazitfarbenen pulverbeschichteten Metallrahmen. 25 eingelassene hochwertige Schichtholz-Federholzleisten mit einem Mittelgurt sind im Artikelumfang enthalten. Im unteren Bett kann ein handelsüblicher Lattenrost eingesetzt werden. Die Einlegetiefe des Lattenrosts im unteren Bett hat eine fixe Position.

Matratzen sind bei allen Betten im Lieferumfang NICHT enthalten.

SICHERHEITSHINWEIS: Die Betten sind gefertigt nach DIN 747. Diese empfiehlt, dass das obere Bett der Etagenbetten nur für Kinder ab 6 Jahren geeignet ist. Die anzuwendende Norm geht bei Hochbetten davon aus, dass Kinder unter 6 Jahren die Gefahr des Herunterstürzens noch nicht abschätzen, auf dem Bett toben und trotz normgerechter Absturzicherung stürzen können. Diese strenge Norm gilt für alle auf dem Markt befindlichen Hochbetten in der EU.

Druckfehler, Konstruktions-, Maß- und Modelländerungen vorbehalten. Alle Maße sind circa Maße in cm. Lieferzustand: a = aufgebaut, z = zerlegt.



WICHTIGE HINWEISE für alle Etagenbetten (V1-V2, V7-V8, V11-V14, V25-V26)

Beim Oberbett ist der Metallrahmen (=Lattenrost) konstruktiver Bestandteil und wird immer mitgeliefert (siehe allgemeine Hinweise auf Seite 2 unten). Matratzen sind im Lieferumfang NICHT enthalten.

Etagenbetten sind NICHT freistellbar, da sie aus Sicherheitsgründen immer mit der Rückseite an der Wand verschraubt werden müssen. Sonderlängen der Liegeflächen sind NICHT möglich.

Obere Liegefläche: max. 120 kg statische Belastung inkl. Matratze bei gleichmäßig verteilter Last.

Etagenbett-Kombinationen mit 2 x Liegefläche 90/200

Zusatzausstattungen sind gegen Mehrpreis möglich: Unterschiebliege, Schlösser für Treppe, LED-Beleuchtung für Unterbett oder Treppe – siehe Seite 6

Lieferbare Ausführungen:	Korpus (Liegen, Schränke, Treppe) Türen Schubkästen Klappen der Treppe	Dekor Dekor Dekor	oder oder oder	Lack gegen Mehrpreis je Tür Lack gegen Mehrpreis je Schubkasten Lack gegen Mehrpreis je Klappe	PG1 IN 129	PG2 IN 137 IN 124 IN 124
Entfall Handlauf VHL ist möglich, wenn Treppe VTR seitlich direkt an mind. 210 cm hoher Wand steht					Minderpreis IN 234	
Entfall Liege unten VL1 (hier kann Liege VLM... oder VLH... mit Außenlänge 206 cm eingebaut werden – bitte separat bestellen					Minderpreis IN 253	

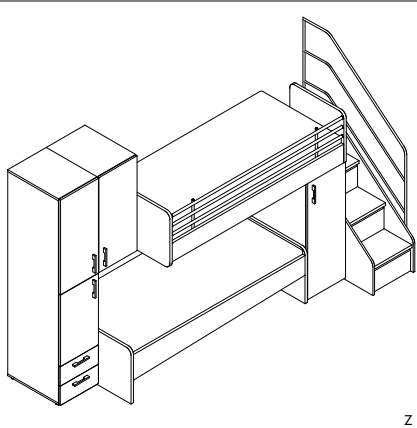
	Vorschlag V1		Maße BxHxT 348 x 210 x 123 cm		IN 464
	bestehend aus: Z = zerlegt, A = aufgebaut				
	Typen-Nr.	Bezeichnung	z/a	Maße BxHxT	
	VS44-L VS47-R VL1 VL2-R VH41-R VTR VHL	Hochschrank: 2 Türen, 2 Schubk., 2 feste Böden, 3 E-Böden Aufsatzschrank: 1 Tür, 2 E-Böden Liege unten 90/200 Liege oben 90/200 incl. Absturzicherung und Metallrahmen Unterbauschrank: 1 Tür, Kleiderstange, hinten 1 Regal offen mit 2 Böden Treppe mit 4 Klappen Handlauf (kann entfallen, wenn Treppe in der Ecke steht - s.o.)	z a z z a a z	45 x 210 x 61 45 x 96 x 61 206 x 55 x 97 206 x 49 x 97 45 x 120 x 97 49 x 120 x 123 3 x 193 x 114	
Bei Bestellung bitte angeben	Korpus Türen Schubkästen Klappen (Treppe) Griff				

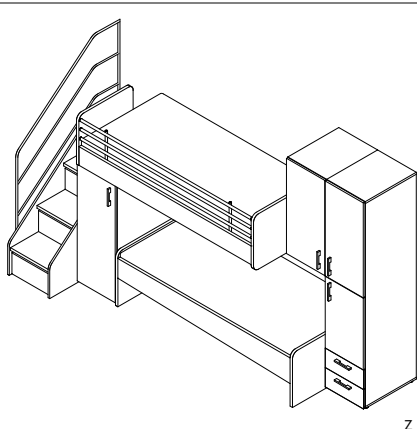
	Vorschlag V2		Maße BxHxT 348 x 210 x 123 cm		IN 464
	bestehend aus: Z = zerlegt, A = aufgebaut				
	Typen-Nr.	Bezeichnung	z/a	Maße BxHxT	
	VTR VHL VH41-L VL2-L VL1 VS47-L VS44-R	Treppe mit 4 Klappen Handlauf (kann entfallen, wenn Treppe in der Ecke steht - s.o.) Unterbauschrank: 1 Tür, Kleiderstange, hinten 1 Regal offen mit 2 Böden Liege oben 90/200 incl. Absturzicherung und Metallrahmen Liege unten 90/200 Aufsatzschrank: 1 Tür, 2 E-Böden Hochschrank: 2 Türen, 2 Schubk., 2 feste Böden, 3 E-Böden	a z a a z a z	49 x 120 x 123 3 x 193 x 114 45 x 120 x 97 206 x 49 x 97 206 x 55 x 97 45 x 96 x 61 45 x 210 x 61	
Bei Bestellung bitte angeben	Korpus Türen Schubkästen Klappen (Treppe) Griff				

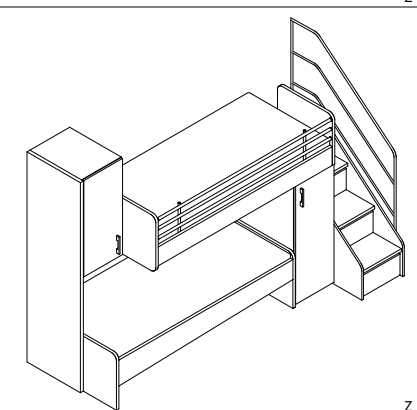
	Vorschlag V7		Maße BxHxT 306 x 210 x 123 cm		IN 451
	bestehend aus: Z = zerlegt, A = aufgebaut				
	Typen-Nr.	Bezeichnung	z/a	Maße BxHxT	
	VW59 VS48-L VL1 VL2-R VH41-R VTR VHL	Wange Aufsatzschrank: 1 Tür, 2 E-Böden Liege unten 90/200 Liege oben 90/200 incl. Absturzicherung und Metallrahmen Unterbauschrank: 1 Tür, Kleiderstange, hinten 1 Regal offen mit 2 Böden Treppe mit 4 Klappen Handlauf (kann entfallen, wenn Treppe in der Ecke steht - s.o.)	z a z z a a z	3 x 210 x 59 45 x 96 x 61 206 x 55 x 97 206 x 49 x 97 45 x 120 x 97 49 x 120 x 123 3 x 193 x 114	
Bei Bestellung bitte angeben	Korpus Türen Klappen (Treppe) Griff				

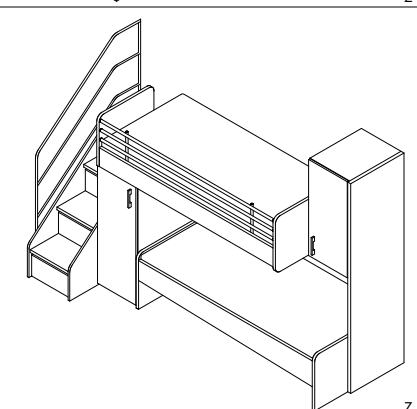
	Vorschlag V8		Maße BxHxT 306 x 210 x 123 cm		IN 451
	bestehend aus: Z = zerlegt, A = aufgebaut				
	Typen-Nr.	Bezeichnung	z/a	Maße BxHxT	
	VTR VHL VH41-L VL2-L VL1 VS48-R VW59	Treppe mit 4 Klappen Handlauf (kann entfallen, wenn Treppe in der Ecke steht - s.o.) Unterbauschrank: 1 Tür, Kleiderstange, hinten 1 Regal offen mit 2 Böden Liege oben 90/200 incl. Absturzicherung und Metallrahmen Liege unten 90/200 Aufsatzschrank: 1 Tür, 2 E-Böden Wange	a z a a z a z	49 x 120 x 123 3 x 193 x 114 45 x 120 x 97 206 x 49 x 97 206 x 55 x 97 45 x 96 x 61 3 x 210 x 59	
Bei Bestellung bitte angeben	Korpus Türen Klappen (Treppe) Griff				

Etagenbett-Kombinationen mit 2 x Liegefläche 90/200

Siehe WICHTIGE HINWEISE auf Seite 3 oben.

Zusatzausstattungen sind gegen Mehrpreis möglich: Unterschiebliege, Schlösser für Treppe, LED-Beleuchtung für Unterbett oder Treppe – siehe Seite 6

Lieferbare Ausführungen: Korpus (Liegen, Treppe) Dekor Klappen der Treppe oder Lack gegen Mehrpreis je Klappe PG1 IN 120 PG2 IN 124 Minderpreis IN 234

Entfall Handlauf VHL ist möglich, wenn Treppe VTR seitlich direkt an mind. 210 cm hoher Wand steht

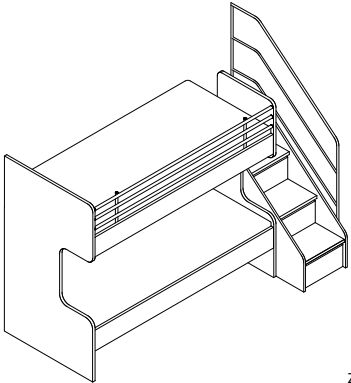
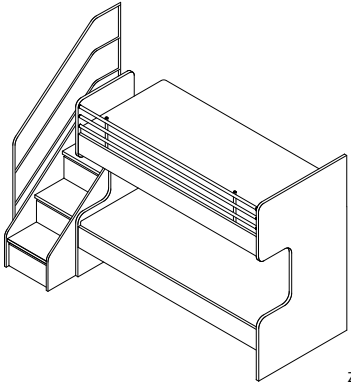
	Vorschlag V25 Maße BxHxT 258 x 193 x 123 cm IN 425			
	bestehend aus: Z = zerlegt, A = aufgebaut			
	Typen-Nr. VL22-R VTR VHL	Bezeichnung Etagenbett mit durchgehenden Kopfteilen - bestehend aus Liege unten 90/200 Liege oben 90/200 incl. Absturzsicherung und Metallrahmen Treppe mit 4 Klappen Handlauf (kann entfallen, wenn Treppe in der Ecke steht - s.o.)	z/a z a z	Maße BxHxT 206 x 169 x 97 49 x 120 x 123 3 x 193 x 114
	Bei Bestellung bitte angeben	Korpus Klappen (Treppe)		
	Vorschlag V26 Maße BxHxT 258 x 193 x 123 cm IN 425			
	bestehend aus: Z = zerlegt, A = aufgebaut			
	Typen-Nr. VTR VHL VL22-L	Bezeichnung Treppe mit 4 Klappen Handlauf (kann entfallen, wenn Treppe in der Ecke steht - s.o.) Etagenbett mit durchgehenden Kopfteilen - bestehend aus Liege unten 90/200 Liege oben 90/200 incl. Absturzsicherung und Metallrahmen	z/a a z z	Maße BxHxT 49 x 120 x 123 3 x 193 x 114 206 x 169 x 97
	Bei Bestellung bitte angeben	Korpus Klappen (Treppe)		

Etagenbett-Kombinationen mit Liegefläche 90/200 und Schreibtisch

Siehe WICHTIGE HINWEISE auf Seite 3 oben.

Zusatzausstattungen sind gegen Mehrpreis möglich: Schlösser für Treppe, LED-Beleuchtung für Schreibtischplatte oder Treppe – siehe Seite 6

Lieferbare Ausführungen:	Korpus (Liege, Schränke, Tischplatte, Treppe)	Dekor		PG1	PG2
	Türen	Dekor	oder	Lack gegen Mehrpreis je Tür	IN 129 IN 137
	Klappen der Treppe	Dekor	oder	Lack gegen Mehrpreis je Klappe	IN 120 IN 124
	Klappe des Schreibtischregals	Dekor	oder	Lack gegen Mehrpreis je Klappe	IN 122 IN 127
	Schreibtischunterbau	Dekor	oder	Lack gegen Mehrpreis	IN 144 IN 156
Entfall Handlauf VHL ist möglich, wenn Treppe VTR seitlich direkt an mind. 210 cm hoher Wand steht				Minderpreis	IN 234

	Vorschlag V11		Maße BxHxT	258 x 193 x 123 cm	IN 455
	bestehend aus:		Z = zerlegt, A = aufgebaut		
	Typen-Nr.	Bezeichnung	z/a	Maße BxHxT	
	VH46-L	Unterbauschrank: 1 Tür, 2 E-Böden, hinten 1 Regal offen mit 2 Böden	a	45 x 120 x 97	
VA115	Hängeregal: Regaleinteilung, 1 Klappe mit Schloss	a	115 x 47 x 40		
VTP115	Tischplatte ausziehbar	z	115 x 73 x 61		
VH45-R	Unterbauschrank: 1 Tür, Kleiderstange, hinten 1 Regal offen mit 2 Böden	a	45 x 120 x 97		
VL3-R	Liege oben 90/200 incl. Absturzsicherung und Metallrahmen	z	206 x 49 x 97		
VTR	Treppe mit 4 Klappen	a	49 x 120 x 123		
VHL	Handlauf (kann entfallen, wenn Treppe in der Ecke steht - s.o.)	z	3 x 193 x 114		
Bei	Korpus				
Bestellung	Türen				
bitte	Klappe (Hängeregal)				
angeben	Unterbau der Schreibtischplatte				
	Klappen (Treppe)				
	Griff				

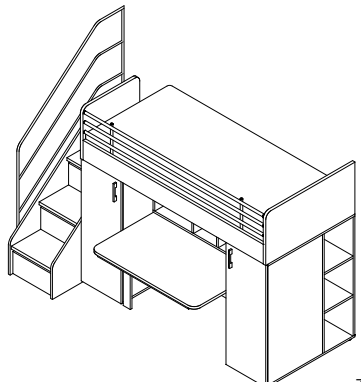
	Vorschlag V12		Maße BxHxT	258 x 193 x 123 cm	IN 455
	bestehend aus:		Z = zerlegt, A = aufgebaut		
	Typen-Nr.	Bezeichnung	z/a	Maße BxHxT	
	VTR	Treppe mit 4 Klappen	a	49 x 120 x 123	
VHL	Handlauf (kann entfallen, wenn Treppe in der Ecke steht - s.o.)	z	3 x 193 x 114		
VH45-L	Unterbauschrank: 1 Tür, Kleiderstange, hinten 1 Regal offen mit 2 Böden	a	45 x 120 x 97		
VA115	Hängeregal: Regaleinteilung, 1 Klappe mit Schloss	a	115 x 47 x 40		
VTP115	Tischplatte ausziehbar	z	115 x 73 x 61		
VH46-R	Unterbauschrank: 1 Tür, 2 E-Böden, hinten 1 Regal offen mit 2 Böden	a	45 x 120 x 97		
VL3-L	Liege oben 90/200 incl. Absturzsicherung und Metallrahmen	z	206 x 49 x 97		
Bei	Korpus				
Bestellung	Türen				
bitte	Klappe (Hängeregal)				
angeben	Unterbau der Schreibtischplatte				
	Klappen (Treppe)				
	Griff				

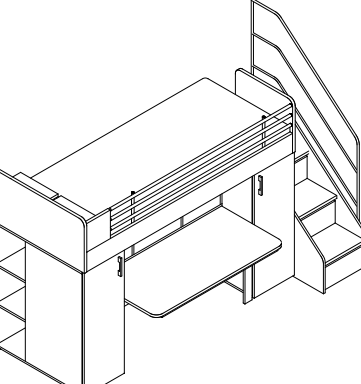
	Vorschlag V13		Maße BxHxT	283 x 193 x 123 cm	IN 460
	bestehend aus:		Z = zerlegt, A = aufgebaut		
	Typen-Nr.	Bezeichnung	z/a	Maße BxHxT	
	VH46-L	Unterbauschrank: 1 Tür, 2 E-Böden, hinten 1 Regal offen mit 2 Böden	a	45 x 120 x 97	
VA140	Hängeregal: Regaleinteilung, 1 Klappe mit Schloss	a	140 x 47 x 40		
VTP140	Tischplatte ausziehbar	z	140 x 73 x 61		
VH45-R	Unterbauschrank: 1 Tür, Kleiderstange, hinten 1 Regal offen mit 2 Böden	a	45 x 120 x 97		
VL4-R	Liege oben 90/200 incl. Absturzsicherung und Metallrahmen plus Ablagefläche am Kopfteil mit Stauraum (waagr. 2 Klappen in Korpusfarbe)	z	231 x 49 x 97		
VTR	Treppe mit 4 Klappen	a	49 x 120 x 123		
VHL	Handlauf (kann entfallen, wenn Treppe in der Ecke steht - s.o.)	z	3 x 193 x 114		
Bei	Korpus				
Bestellung	Türen				
bitte	Klappe (Hängeregal)				
angeben	Unterbau der Schreibtischplatte				
	Klappen (Treppe)				
	Griff				

mit Ablagefläche am Kopfteil ca. 90 x 25 cm

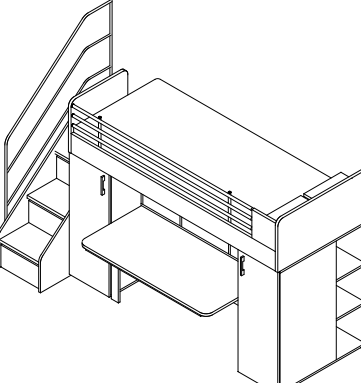

	Vorschlag V14		Maße BxHxT	283 x 193 x 123 cm	IN 460
	bestehend aus:		Z = zerlegt, A = aufgebaut		
	Typen-Nr.	Bezeichnung	z/a	Maße BxHxT	
	VTR	Treppe mit 4 Klappen	a	49 x 120 x 123	
VHL	Handlauf (kann entfallen, wenn Treppe in der Ecke steht - s.o.)	z	3 x 193 x 114		
VH45-L	Unterbauschrank: 1 Tür, Kleiderstange, hinten 1 Regal offen mit 2 Böden	a	45 x 120 x 97		
VA140	Hängeregal: Regaleinteilung, 1 Klappe mit Schloss	a	140 x 47 x 40		
VTP140	Tischplatte ausziehbar	z	140 x 73 x 61		
VH46-R	Unterbauschrank: 1 Tür, 2 E-Böden, hinten 1 Regal offen mit 2 Böden	a	45 x 120 x 97		
VL4-L	Liege oben 90/200 incl. Absturzsicherung und Metallrahmen plus Ablagefläche am Kopfteil mit Stauraum (waagr. 2 Klappen in Korpusfarbe)	z	231 x 49 x 97		
Bei	Korpus				
Bestellung	Türen				
bitte	Klappe (Hängeregal)				
angeben	Unterbau der Schreibtischplatte				
	Klappen (Treppe)				
	Griff				

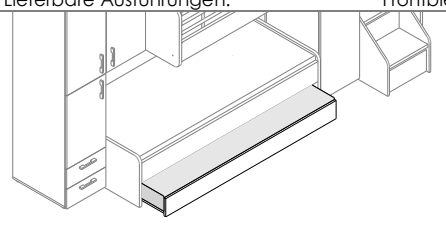
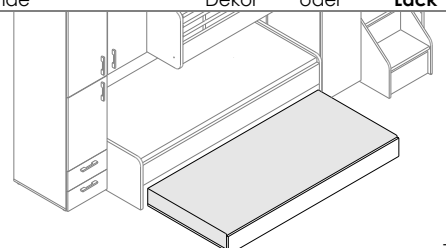
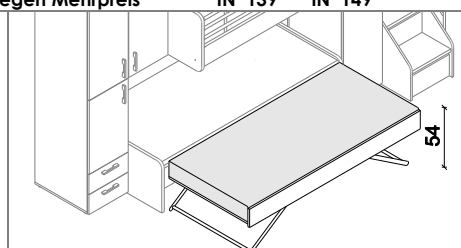
mit Ablagefläche am Kopfteil ca. 90 x 25 cm

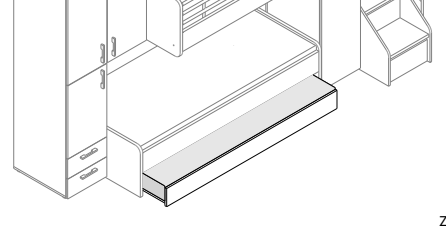
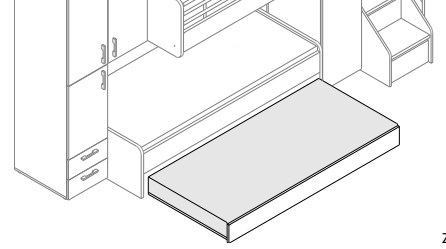
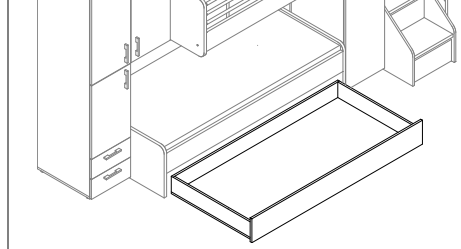
Unterschiebliege mit Metallrahmen hochklappbar		PG1	PG2
Lieferbare Ausführungen:		IN 139	IN 149
			
Teilweise herausgerollt	Herausgerollt und noch nicht hochgeklappt	Hochgeklappt (Oberkante Bettseite 54cm)	
Bezeichnung Maße (BxHxL)cm Typen-Nr. IN	Unterschiebliege 94 x 26 x 198 VLZ-M 281	Passend zu den Etagenbett-Kombinationen V1, V2, V7, V8, V25, V26 Die Unterschiebliege kann herausgerollt (4 Rollen, geeignet für Hartböden) und auf Liegenhöhe von ca. 45 cm aufgeklappt werden. Liegefläche ausschließlich in 90 x 200 cm lieferbar. Außenmaße 92 x 24 x 197cm. Hochklappbarer Metallrahmen mit je 13 Stück ca. 7 cm breiten Schichtholz-Federleisten (=Lattenrost). Bei Verwendung zweier Matratzen der gleichen Dicke in der VLZ-M sowie im unteren Bett ergibt sich durch das Hochklappen eine ebene Liegefläche. Matratzenmaß 90x200 cm Matratzenstärke maximal 20 cm Tragfähigkeit maximal 80 kg	
Bei Bestellung bitte angeben	Frontblende		

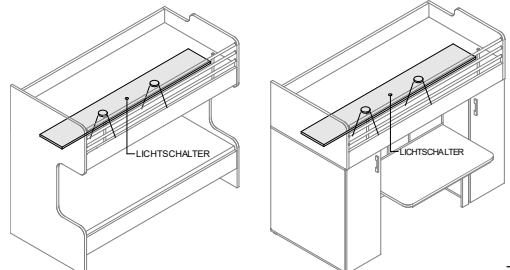
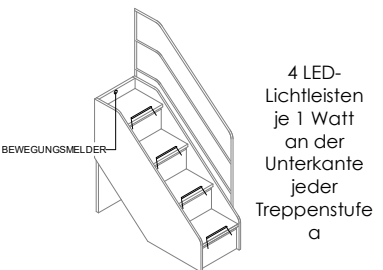
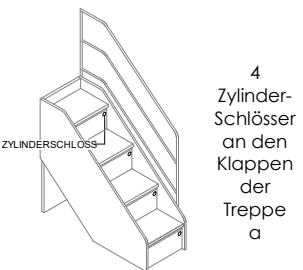
Unterschiebliege mit Holzboden – auch als Rollschubkasten nutzbar		PG1	PG2
Lieferbare Ausführungen:		IN 139	IN 149
			
Teilweise herausgerollt	Nutzung als Unterschiebliege	Nutzung als Rollschubkasten (montierte Kopfteile)	
Bezeichnung Maße (BxHxL)cm Typen-Nr. IN	Unterschiebliege 94 x 26 x 198 VLZ-H 246	Passend zu den Etagenbett-Kombinationen V1, V2, V7, V8, V25, V26 Die Unterschiebliege ist verwendbar als Gästebett oder als großer Rollschubkasten. Bei Verwendung als Gästebett werden die Kopfteile der Unterschiebliege nicht montiert, bei Verwendung als Rollschubkasten werden sie montiert. Bei Verwendung als Gästebett wird kein Einlegerahmen benötigt. Liegefläche ausschließlich in 90 x 200 cm lieferbar, Außenmaße 94 x 26 x 197 cm. Bei Verwendung als Rollschubkasten ergibt sich ein Kasteninnenmaß von BxHxT ca. 90 x 13 x 193 cm. Matratzenmaß 90x200 cm Matratzenstärke maximal 20 cm Tragfähigkeit maximal 80 kg	
Bei Bestellung bitte angeben	Frontblende		

	Beleuchtung für Etagenbett	Beleuchtung für Treppe	Schlösser für Treppe
			
	2 LED Einbaustrahler je 1,5 Watt werden an der Unterseite des Oberbetts montiert. Betätigung über Wippschalter. VLX2 passend für Artikel für V1-V2, V7-V8, V25-V26 VLX20 passend für Artikel V11-V14 Trafo bitte separat bestellen. Beleuchtung für Unterbett oder für Schreibtischplatte VLX2 186	Betätigung über Bewegungsmelder, montiert über oberster Treppenstufe. Passend zu ALLEN Etagenbetten. Trafo bitte separat bestellen. Beleuchtung für Treppe VLX4 209	4 Zylinder-Schlösser an den Klappen der Treppe a Je Klappe 1 Schloß, jeweils 2 Klappen mit gleicher Schließung: jedes Bett 2 x 2 persönliche Fächer. Passend zu ALLEN Etagenbetten. Schlösser für Treppe VTR-S 188
Bezeichnung Typen-Nr. IN	VLX2 186	VLX4 209	VTR-S 188

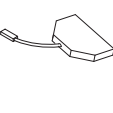
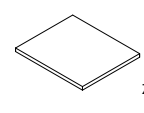
	Beleuchtungszubehör			Einlegeboden
				
	Trafo EVG 230V 20W (versorgt max. 13 LED-Einbaustrahler) Kabellängen ab Stecker: 1m Kabel (230V), Fußtrittschalter, 3m Kabel (230V), Eurostecker flach, 2m Kabel (230V), Trafo 20W, 0,2m Kabel (12V), 6-fach Verteiler Trafo EVG 230V 20W V-TRAFO 150	Optional zum Trafo. Entweder zwischen Trafo und 6-fach Verteiler oder nach 6-fach Verteiler für einzelne Leuchtgruppen montierbar. Steuerung je Funkempfänger je Fernbedienung (inkl. Dimmen). Funkempfänger mit Fernbedienung V-FUNK 180	6-fach-Verteiler 12V Verteiler V-VERT 127	Kabelverlängerung 12V 5m Kabel V-VERL 127
Bezeichnung Maße (BxHxL)cm Typen-Nr. IN	V-TRAFO 150	V-FUNK 180	V-VERT 127	V-VERL 127
Bei Bestellung bitte angeben				Einlegeboden 41 x 2 x 57 VSZ1 140 Korpus

Druckfehler, Konstruktions-, Maß- und Modelländerungen vorbehalten. Alle Maße sind circa Maße in cm. Lieferzustand: a = aufgebaut, z = zerlegt.

Kastenliege mit 3 Schüben und Unterschiebliege mit Metallrahmen (s. VLZ-M)

Lieferbare Ausführungen:

Korpus Dekor
Schubkästen Dekor oder **Lack gegen Mehrpreis je Schubkasten**
Front der Unterschiebliege Dekor oder **Lack gegen Mehrpreis**

PG1 PG2
IN 120 IN 124
IN 139 IN 149

3 Schubkästen mit gedämpftem Selbsteinzug. Tragfähigkeit 10 kg je Schubkasten. Innenmaße je BxHxT ca. 60 x 7 x 52 cm. Unten Unterschiebliege VLZ-M – Beschreibung siehe vorherige Seite. Keine ebene Liegefläche mit hochgeklappter Liege. Auf der Abbildung ist die Höhe der Oberkante Bettseite angegeben. Informationen zu Einlegetiefe, Sitzhöhe etc. unter www.rudolf-moebel.de/fileadmin/media/downloads/Liegeninfo.pdf oder QR Code scannen.

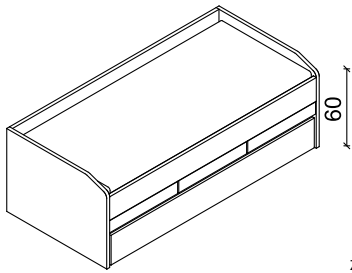

Obere Liege wird **OHNE** Matratze und Rahmen geliefert, untere Liege **OHNE** Matratze.

Liegefläche OBEN B x L	90 x 200	100 x 200	120 x 200
Liegefläche UNTERSCHIEBL. B x L	90 x 200	90 x 200	90 x 200
Maße (BxHxL)cm	97 x 70 x 206	107 x 70 x 206	127 x 70 x 206
Typen-Nr.	VLM-09	VLM-10	VLM-12
IN	368	371	374
Bei Bestellung bitte angeben	Liegenkorpus Schubkästen Frontblende der Unterschiebliege		
Sonderlänge	NICHT möglich bedingt durch Metallrahmen		

Kastenliege mit 3 Schüben und Unterschiebliege mit Holzboden (s. VLZ-H)

Lieferbare Ausführungen:

Korpus Dekor
Schubkästen Dekor oder **Lack gegen Mehrpreis je Schubkasten**
Front der Unterschiebliege Dekor oder **Lack gegen Mehrpreis**

PG1 PG2
IN 120 IN 124
IN 139 IN 149

3 Schubkästen mit gedämpftem Selbsteinzug. Tragfähigkeit 10 kg je Schubkasten. Innenmaße je BxHxT ca. 60 x 7 x 52 cm. Unten Unterschiebliege VLZ-H, auch als großer Rollschubkasten nutzbar – Beschreibung siehe vorherige Seite. Auf der Abbildung ist die Höhe der Oberkante Bettseite angegeben. Informationen zu Einlegetiefe, Sitzhöhe etc. unter www.rudolf-moebel.de/fileadmin/media/downloads/Liegeninfo.pdf oder QR Code oben scannen.

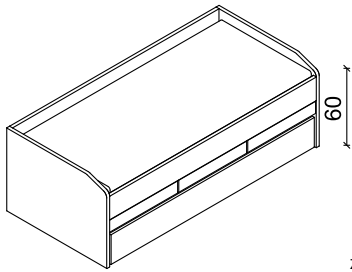

Obere Liege und Unterschiebliege wird **OHNE** Matratze und Rahmen geliefert.

Liegefläche OBEN B x L	90 x 200	100 x 200	120 x 200
Liegefläche UNTERSCHIEBL. B x L	90 x 200	90 x 200	90 x 200
Maße (BxHxL)cm	97 x 70 x 206	107 x 70 x 206	127 x 70 x 206
Typen-Nr.	VLH-09	VLH-10	VLH-12
IN	360	362	367
Bei Bestellung bitte angeben	Liegenkorpus Schubkästen Frontblende der Unterschiebliege		
Sonderlänge	NICHT möglich		

Liege

NEU

Lieferbare Ausführungen:

Korpus Dekor

Informationen zu Einlegetiefe, Sitzhöhe etc. unter www.rudolf-moebel.de/fileadmin/media/downloads/Liegeninfo.pdf oder QR Code oben scannen.

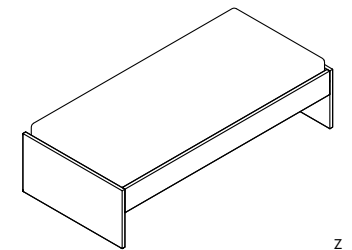

Lichte Höhe 29 cm
Oberkante Bettseite 49 cm

Liegefläche B x L cm	90 x 200	100 x 200	120 x 200
Maße (BxHxL)cm	97 x 49 x 206	107 x 49 x 206	127 x 49 x 206
Typen-Nr.	VL8-09	VL8-10	VL8-12
IN	253	263	270
Bei Bestellung bitte angeben	Liegenkorpus		
Sonderlänge	190, 210 oder 220cm		
Mehrpreis IN	130		

Hängeschrank über Kastenliege

Lieferbare Ausführungen:

Korpus Türen Dekor Dekor oder **Lack gegen Mehrpreis je Tür**

PG1 PG2
IN 129 IN 137

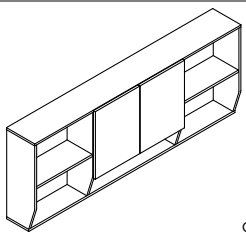

Bezeichnung

Hängeschrank
Mittig 2 Türen und 1 Boden, darunter ein offenes Fach. Links und rechts jeweils ein offenes Fach mit je 1 Boden.

Maße (BxHxT)cm

206 x 79 x 30
Typen-Nr.
VA206

IN
Bei Bestellung bitte angeben

320
Korpus
Türen

Beleuchtung für Hängeschrank
3 LED-Einbaustrahler je 1,5 Watt werden im Unterboden des Hängers montiert.
Trafo bitte separat bestellen

6 x 1 x 6
VX3
176



Rückenlehne gepolstert

Die Rückenlehne passt bei den (Kasten-)Liegen auf dieser Seite auf Kopfteil, Fußteil oder Bettseite und wird einfach aufgesteckt. Die Stellfläche des Bettes bleibt gleich, die Rückenlehne steht senkrecht. Die Höhe des Bettes vergrößert sich um ca. 32cm. Bei einer Polsterecke (Rückenlehne auf Kopfteil und Bettseite) empfehlen wir NICHT die Rückenlehnen für die jeweils komplette Länge bzw. Breite zu bestellen (Kollision in der Ecke), sondern min. eine der Rückenlehnen kürzer zu bestellen. Bei allen Etagenbetten ist bei der oberen Liege KEIN Polster möglich, bei den Etagenbetten V25-V26 ist bei der unteren Liege KEIN Polster möglich, bei den Etagenbetten V1-V2 und V7-V8 ist bei der unteren Liege an der Bettseite ein Polster möglich.

Lieferbare Ausführungen:

Polstermaterial Kunstleder oder Webstoff
Polsterfarbe s. Vorblatt

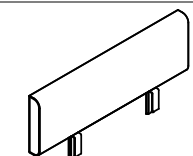

Liegenbreite/-länge cm

90
Maße (BxHxT)cm
Typen-Nr.
VPL-09

IN
Bei Bestellung bitte angeben

100
107 x 32 x 8
VPL-10
216

120
127 x 32 x 8
VPL-12
224

180
187 x 32 x 8
VPL-18
243

200
206 x 32 x 8
VPL-20
249

NEU

Polstermaterial
Polsterfarbe

Eckkleiderschrank XL und XXL begehbar

Grundfunktionen Verstauen/ Schlafen/ Arbeiten auf kleinstem Raum optimal kombinierbar.

An die breite Außenseite des Schrankes kann eine Liege angestellt werden in den Liegenbreiten 90 cm, 100 cm oder 120 cm.

An der schmalen Außenseite des Schrankes kann mit Schreibtisch / Korpustiefe 61cm weitergebaut werden.

Nachträglicher Umbau R / L ist NICHT möglich.

Die Inneneinteilung beinhaltet:

- 1 Kleiderfach Innenmaße: 124 cm breit und 57 cm tief mit 1 Hutboden und Kleiderstange
- 1 Mittleres Wäschefach Innenmaße: 60 (VS804) oder 90 (VS808) cm breit und 42 cm tief mit 4 festen Böden
- 1 Äußeres Wäschefach Innenmaße: Mittelseite, 2 Fächer je 42 cm breit und 36 cm tief mit 8 Holz Einlegeböden
- 1 Regal außen mit 2 festen Böden aus Holz und 2 Einlegeböden aus Glas

Inkl. zwei akkubetriebenen LED-Innenbeleuchtungen am Oberboden mit integriertem Bewegungsmelder, aufladbar über Mini USB.

Zusatzausstattungen gegen Mehrpreis: Innenschubkästen, Innenspiegel, LED-Beleuchtung im Außenregal, Kranz mit Beleuchtung – siehe unten und Seite 9.

Die beiden Abbildungen zeigen zwei Möblierungs-Beispiele. Jeweils aufgezählt von links nach rechts:	<p>Beispiel 1</p> <p>erforderliches Stellmaß: 2,63m x 3,68m</p> <p>Schreibtisch VT13 Eckschrank VS804-L Liege 90/200 VLM-09 Hänger VA206</p>		<p>Beispiel 2</p> <p>erforderliches Stellmaß: 3,15m x 3,27m</p> <p>Liege 90/200 VLM-09 Bettkasten LBC-09 Kommode VK3-93 Eckschrank VS808-L Schreibtisch VT13 Hänger VA2-40 Hänger VA2-96</p>	
-----------------------------------------------------------------------------------------------------	----------------------------------------------------------------------------------------------------------------------------------------------------------	--	----------------------------------------------------------------------------------------------------------------------------------------------------------------------------------------------------------------------	--

Funktions-Bereiche im begehbaren Schrank 	Grundriss VS804-L 	Grundriss VS804-R 	Grundriss VS808-L 	Grundriss VS808-R
-----------------------------------------------------	------------------------------	------------------------------	------------------------------	------------------------------

Lieferbare Ausführungen: Korpus Dekor oder Lack gegen Mehrpreis je Tür

PG1	PG2
IN 196	IN 216
IN 154	IN 168

Bezeichnung: Eckschrank XL Maße (BxHxT): 162 x 210 x 128 Typen-Nr. VS804-L IN 425	Bezeichnung: Eckschrank XL Maße (BxHxT): 162 x 210 x 128 Typen-Nr. VS804-R IN 425	Bezeichnung: Eckschrank XXL Maße (BxHxT): 192 x 210 x 128 Typen-Nr. VS808-L IN 429	Bezeichnung: Eckschrank XXL Maße (BxHxT): 192 x 210 x 128 Typen-Nr. VS808-R IN 429
Bei Bestellung bitte angeben: Korpus, Tür, Griff, Regal	Bei Bestellung bitte angeben: Korpus, Tür, Griff, Regal	Bei Bestellung bitte angeben: Korpus, Türen, Griff, Regal	Bei Bestellung bitte angeben: Korpus, Türen, Griff, Regal

Eckschrank VS808 ist in Sonderbreite UND Sondertiefe möglich gegen Mehrpreis. Eckschrank VS804 ist nur ist Sondertiefe möglich gegen Mehrpreis.

Sonderbreite Kürzung des Maßes 192cm: Türen und mittl. Wäschefach werden schmaler. Minimale Gesamtbreite ist 162cm Mehrpreis **IN 191**

Sondertiefe Kürzung des Maßes 128cm: Kleiderfach und äußeres Wäschefach werden schmaler. Minimale Gesamttiefe ist 98cm Mehrpreis **IN 182**

Sondertiefe kann NICHT mit dem Schubkasten VZSK kombiniert werden!

Zubehör für Eckkleiderschrank XL und XXL

Lieferbare Ausführungen: Korpus Dekor			
Bezeichnung: Einlegeboden Kleiderfach Maße (BxHxT)cm: 124 x 2 x 57 Typen-Nr. VSZ12 IN 146		Bezeichnung: Schubkasten (Set) grifflos innen: BxHxT: 38 x 12 x 33 1 Schub VZSK1 146 2 Schübe VZSK2 177 3 Schübe VZSK3 192 4 Schübe VZSK4 207	<p>VZSK passt nur in das äußere Wäschefach. Es sind max. 4 Schubkästen (grifflos) in dem Fach möglich. Bei Sondertiefe sind Schubkästen NICHT möglich</p>
Bei Bestellung bitte angeben: Korpus		Bei Bestellung bitte angeben: Korpus	LED Einbaustrahler 1,5W 6 x 1 x 6 VX1 142 LED Einbaustrahler passend für: Oberboden vom Außenregal Trafo bitte separat bestellen.

Kleiderschränke 2-türig

Lieferbare Ausführungen:

Nachträglicher Umbau R / L NICHT möglich.

Korpus Dekor Türen Dekor oder **Lack gegen Mehrpreis je Tür**

PG1
IN 154 PG2
IN 168

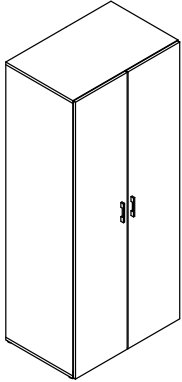
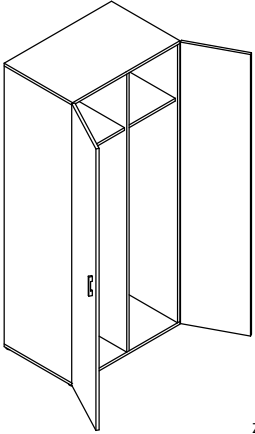
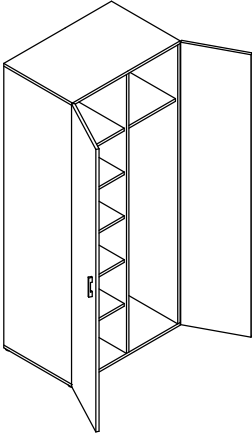
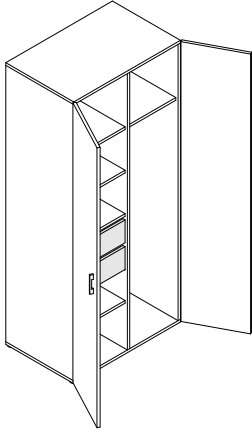
				
Bezeichnung	Kleiderschrank 2-türig 2 durchgehende Holztüren	2 x Kleiderfach	1 x Wäschefach und 1 x Kleiderfach	1 x Wäschefach mit 2 Schüben und 1 x Kleiderfach
Maße (BxHxT)cm		90 x 210 x 61	90 x 210 x 61	90 x 210 x 61
Typen-Nr.		VS91	VS92-L (Abb.) VS92-R	VS93-L (Abb.) VS93-R
IN		340	355	365
Bei Bestellung bitte angeben		Korpus Türen Griff	Korpus Türen Griff	Korpus Türen Griff

Kleiderschränke 1-türig

Lieferbare Ausführungen:

Korpus Dekor Türen Dekor oder **Lack gegen Mehrpreis je Tür**

PG1
IN 154 PG2
IN 168

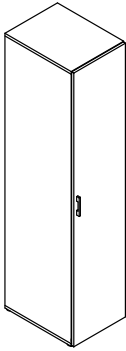
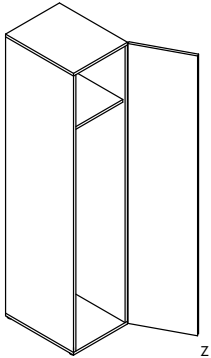
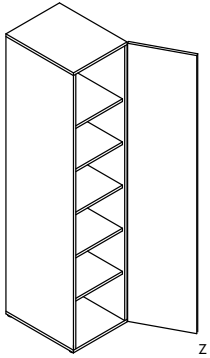
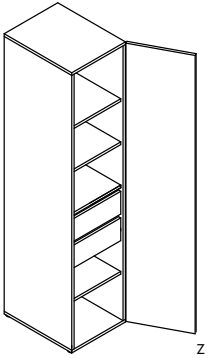
				
Bezeichnung	Kleiderschrank 1-türig 1 durchgehende Holztür	1 x Kleiderfach	1 x Wäschefach	1 x Wäschefach mit 2 Schüben
Maße (BxHxT)cm		46 x 210 x 61	46 x 210 x 61	46 x 210 x 61
Typen-Nr.	Abb. zeigt rechten Schrank	VS41-L VS41-R (Abb.)	VS42-L VS42-R (Abb.)	VS43-L VS43-R (Abb.)
IN		274	309	342
Bei Bestellung bitte angeben		Korpus Tür Griff	Korpus Tür Griff	Korpus Tür Griff

Zubehör für Eckkleiderschränke XL und XXL





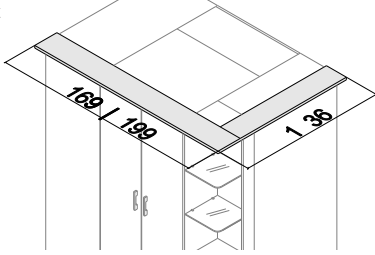
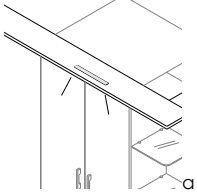
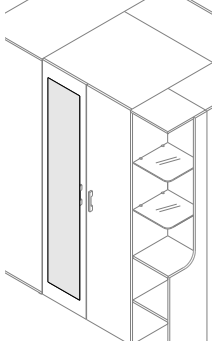
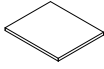
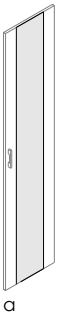

Lieferbare Ausführungen:

Korpus Dekor

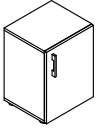
Zubehör für Kleiderschränke

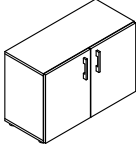
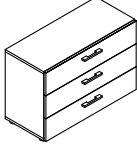
Zubehör für (Eck)-Kleiderschränke

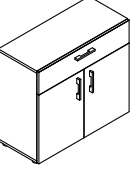
					
Bezeichnung	Kranz für Eckschrank VS804 / VS808	Kranzbeleuchtung für Eckschrank	Innenspiegel für Eckschrank	Einlegeboden	Außenspiegel
Maße (BxHxT)cm	169 x 3 x 136 199 x 3 x 136	45 x 1,5	31 x 174 x 0,3	42 x 2 x 56	26 x 207 x 0,3
Typen-Nr.	VSZ4-L (Abb.) VSZ4-R	VXU	VSZ14	VSZ2	VSZ21
IN	168 172	142	167	140	170
Bei Bestellung bitte angeben	Korpus			Korpus	

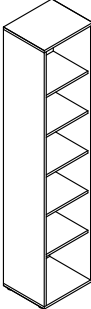
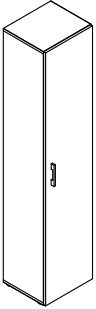
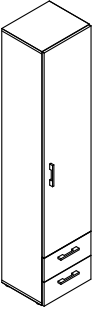
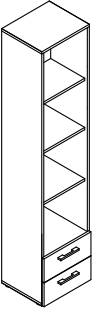
Anbauelemente Tiefe 40 cm		Korpus	Dekor	Lack gegen Mehrpreis je Tür	PG1	PG2
Lieferbare Ausführungen:		Türen bis Elementhöhe 81 cm	Dekor oder	Lack gegen Mehrpreis je Tür	IN 127	IN 134
		Türen Elementhöhe 210 cm	Dekor oder	Lack gegen Mehrpreis je Schubkasten	IN 143	IN 154
		Schubkästen	Dekor oder	Lack gegen Mehrpreis je Schubkasten	IN 120	IN 124
Höhe 61cm					a	a
Bezeichnung	Kommode mit 1 Holztür 1 Holz Einlegeboden	Kommode 3 Schubkästen	Kommode mit 2 Holztüren 1 Mittelseite, 2 Holz E-Böden	Kommode 3 Schubkästen		
Maße (BxHxT)cm	45 x 61 x 40	45 x 61 x 40	90 x 61 x 40	90 x 61 x 40		
Typen-Nr.	VK3-41-L VK3-41-R (Abb.)	VK3-43	VK3-91	VK3-93		
IN	219	279	270	311		
Bei Bestellung bitte angeben	Korpus Tür Griff	Korpus Schubkästen Griff	Korpus Türen Griff	Korpus Schubkästen Griff		
Sonderbreite	20-44cm	-	46-89cm	-		
Mehrpreis IN	146	-	146	-		
Höhe 81cm					a	a
Bezeichnung	Kommode mit 1 Holztür 1 Schub, 1 Holz Einlegeboden	Kommode 4 Schubkästen	Kommode mit 2 Holztüren 1 Schub, 1 Mittelseite, 2 Holz E-Böden	Kommode 4 Schubkästen		
Maße (BxHxT)cm	45 x 81 x 40	45 x 81 x 40	90 x 81 x 40	90 x 81 x 40		
Typen-Nr.	VK4-42-L VK4-42-R (Abb.)	VK4-43	VK4-92	VK4-93		
IN	253	307	309	336		
Bei Bestellung bitte angeben	Korpus Schubkasten Tür Griff	Korpus Schubkästen Griff	Korpus Schubkasten Türen Griff	Korpus Schubkästen Griff		
Sonderbreite	20-44cm	-	-	-		
Mehrpreis IN	146	-	-	-		
Höhe 210cm					a	a
Bezeichnung	Element offen 5 Holz Einlegeböden	Element mit 1 Holztür 5 Holz Einlegeböden	Element mit 1 Holztür 3 Holz Einlegeböden, 2 Schübe	Element offen 3 Holz Einlegeböden, 2 Schübe		
Maße (BxHxT)cm	45 x 210 x 38	45 x 210 x 40	45 x 210 x 40	45 x 210 x 40		
Typen-Nr.	VE40	VE41-L VE41-R (Abb.)	VE42-L VE42-R (Abb.)	VE43		
IN	279	304	334	319		
Bei Bestellung bitte angeben	Korpus	Korpus Tür Griff	Korpus Tür Schubkästen Griff	Korpus Schubkästen Griff		
Sonderbreite	20-44cm	20-44cm	-	-		
Mehrpreis IN	146	146	-	-		



Holz-Abdeckplatten für Anbauelemente

Plattenstärke 19 mm. Passend zu den Anbauelementen VK3..., VK4... Ermöglicht eine fugenlose Oberfläche bei aneinander gereihten Kommoden. Holz-Abdeckplatte wird einfach auf die Korpus-Oberböden aufgelegt und mit Kunststoff-Haftpads gegen Verrutschen gesichert.



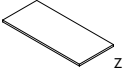

Lieferbare Ausführungen:

Korpus

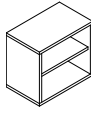
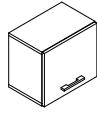
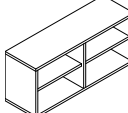
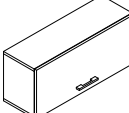
Dekor

Bezeichnung			
Maße (BxHxT)cm	Holz-Abdeckplatte 90 x 2 x 40	Holz-Abdeckplatte 135,5 x 2 x 40	Holz-Abdeckplatte 180,5 x 2 x 40
Typen-Nr.	VPH42	VPH43	VPH44
IN	145	155	163
Bei Bestellung bitte angeben	Korpus	Korpus	Korpus
Sonderbreite	Sonderbreiten sind in Form von Kürzungen möglich. Mehrpreis je gekürzter Abdeckplatte IN 123. Achtung: Bei mehreren Artikeln unter Platte Maßzugabe + 0,2 cm je Artikel berücksichtigen.		

Hängeelemente		Lieferbare Ausführungen:		Korpus		Dekor		Lack gegen Mehrpreis		PG1	PG2
				Klappe VA2-46	Klappe VA2-96	Dekor	Dekor	oder	Lack	IN 122	IN 126
						Dekor	Dekor	oder	Lack	IN 129	IN 137
Höhe 40cm											
Bezeichnung	Hänger offen 1 Holz E-Boden		Hänger 1 Klappe nach oben		Hänger offen 1 Mittelseite, 2 Holz E-Böden		Hänger 1 Klappe nach oben				
Maße (BxHxT)cm	45 x 40 x 28		45 x 40 x 30		90 x 40 x 28		90 x 40 x 30				
Typen-Nr. IN	VA2-40 191		VA2-46 207		VA2-90 217		VA2-96 234				
Bei Bestellung bitte angeben	Korpus		Korpus Klappe Griff		Korpus		Korpus Klappe Griff				
Sonderbreite	20 – 60 cm		-		60 - 89 cm		-				
Mehrpreis IN	151		-		151		-				

Zubehör für Anbauelemente und Hängeelemente					
Lieferbare Ausführungen:					
	Korpus		Dekor		
Bezeichnung					LED Einbaustrahler passend für Unterboden von Hängern. Für Hänger bis B 600mm 1 LED-Einbaustrahler, ab B 601mm 2 LED-Einbaustrahler Trafo bitte separat bestellen
Maße (BxHxT)cm	41 x 2 x 35		42 x 2 x 35		
Typen-Nr. IN	VKB45 137	VKB90 137	VX1 142	VX2 172	
Bei Bestellung bitte angeben	Korpus		Korpus		

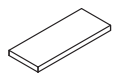
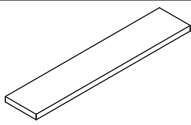
Wandboarde		Lieferbare Ausführungen:		Korpus		Dekor	
Bezeichnung	Wandboard			Wandboard			
Maße (BxHxT)cm	45 x 3 x 18			90 x 3 x 18			
Typen-Nr. IN	VB45 169			VB90 180			
Bei Bestellung bitte angeben	Korpus			Korpus			
Sonderbreite	34 – 44 cm			46 – 89 cm			
Mehrpreis IN	123			123			

Maximale Belastbarkeit je Board 10 kg.

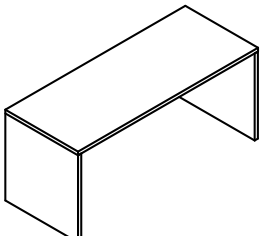
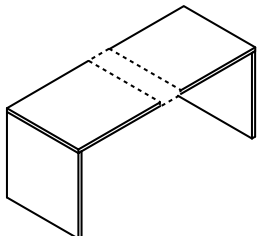
Schreibtische			
Lieferbare Ausführungen:			
	Korpus		Dekor
			Korpus Schreibtischgestell
			Dekor alufarbig oder schwarz
Bezeichnung	Wangenschreibtisch		
Maße (BxHxT)cm	135 x 73 x 61		135 x 73 x 61
Typen-Nr. IN	VTW5 236	VTW4 268	VT13 308
Bei Bestellung bitte angeben	Dekor Tischplatte Dekor Seitenwangen	Dekor Tischplatte Dekor Seitenwangen Breitenmaß	Korpus Schreibtischgestell
			Korpus Schreibtischgestell Breitenmaß

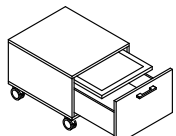
Rollcontainer		Lieferbare Ausführungen:		Korpus		Dekor		Lack gegen Mehrpreis		PG1	PG2
				Schubkasten		Dekor	Dekor	oder	Lack	IN 122	IN 126
Bezeichnung	Rollcontainer										
Maße (BxHxT)cm	52 x 44 x 61										
Typen-Nr. IN	VT53 259										
Bei Bestellung bitte angeben	Korpus Schubkasten Griff										

Tragkraft: Der Oberboden kann bei beladenen Schubkästen mit maximal 80kg zusätzlich belastet werden.
Rollen sind bremsbar und geeignet für Hartböden.

MASSANFERTIGUNGEN / EINZELTEILE / BLENDMATERIAL

gültig ab Preisänderung

Blendmaterial auf Maß		Plattenstärke 1,9 cm oder 2,8 cm - preisgleich Größte Länge x Breite: 250 cm x 100 cm Kleinste Länge x Breite: 25 cm x 14 cm Kantendicke: ca 1,5 mm					
Beispiel 	Maße (LxB) cm	Typen-Nr.	Dekor ohne Kante IN	Typen-Nr.	Dekor rundum Kante IN	Typen-Nr.	Rundum lackiert IN
	bis 50 x 60	SBL10	146	SBL20	152	SBL30	178
	bis 50 x 100	SBL11	163	SBL21	172	SBL31	193
	bis 120 x 60	SBL12	177	SBL22	183	SBL32	209
	bis 120 x 100	SBL13	192	SBL23	202	SBL33	246
	bis 250 x 60	SBL14	212	SBL24	228	SBL34	266
bis 250 x 100	SBL15	250	SBL25	272	SBL35	327	

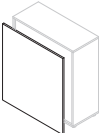
Rückwandverblendung		Plattenstärke ca. 1,9 cm, rundum ca. 1,5 mm Kante. Wenn Breite größer 100 cm, wird die Verblendung in Längsrichtung geteilt. Bitte immer für den Zielartikel angeben.					
Beispiel 	Maße cm	Typen-Nr.	Breite bis 50 IN	Typen-Nr.	Breite bis 100 IN	Typen-Nr.	Breite bis 150 IN
	Höhe bis 70	SRW10	158	SRW20	183	SRW30	194
	Höhe bis 120	SRW11	179	SRW21	202	SRW31	247
	Höhe bis 240	SRW12	202	SRW22	265	SRW32	325

Einzelteile / Zusatzbearbeitung				
Maße cm		Stück IN	Dekor IN	Lack IN
Schubkasten bis Breite 52		-	158	177
Schubkasten bis Breite 100		-	174	184
Türe bis Höhe 100		-	163	180
Türe bis Höhe 240		-	183	203
durchgehende Lochbohrung Abstand 3,2 je Seite		152	-	-
durchgehende Lochbohrung Abstand 6,4 je Seite		148	-	-
Kleiderstange		137	-	-
Konstruktionsboden		143	-	-
Zylinderschloss Z014		159	-	-
Stangenschloss Z018		169	-	-
Kunststoffkante je lfm (ca. 1,5 mm stark, nicht mit Kleber vorbeschichtet)		113	-	-

Sondergriff		IN
Je Griff auf Tür oder Schubkasten - Es können nur Griffe aus unserer Kollektion bestellt werden		139
Versetzen der Griffposition oder Weglassen der Griffbohrung - Mehrpreis je Griff		139

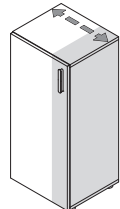
Breitenkürzung		Maße cm		Achtung! Nicht möglich im Bereich von Glas-/Spiegeltüren		IN	
Beispiel 	Korpus offen	bis	Breite 52 x Höhe 120			182	
	Korpus offen	bis	Breite 100 x Höhe 120			191	
	Korpus offen	bis	Breite 150 x Höhe 120			203	
	Korpus offen	bis	Breite 52 x Höhe 240			191	
	Korpus offen	bis	Breite 100 x Höhe 240			203	
	Korpus offen	bis	Breite 150 x Höhe 240			217	
	Mehrpreis je Tür						159
	Mehrpreis je Schubkasten						162

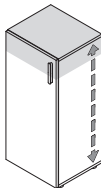
Höhenkürzung		Maße cm		Achtung! Nicht möglich im Bereich von Glas-/Spiegeltüren		IN	
Beispiel 	Schiebetürschrank		(Kürzung von oben)			272	
	Eckkleiderschrank		(Kürzung von oben)			280	
	Korpus offen	bis	Breite 52 x Höhe 240			170	
	Korpus offen	bis	Breite 100 x Höhe 240			184	
	Korpus offen	bis	Breite 150 x Höhe 240			196	
	Mehrpreis je Tür						162
	Mehrpreis je Schubkasten (Kürzung um komplette Schubkastenhöhe)						kein Aufpreis

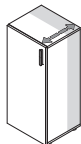
Tiefenkürzung		Maße cm		IN
Beispiel 	Korpus	bis	Breite 52 x Höhe 240	177
	Korpus	bis	Breite 100 x Höhe 240	184
	Korpus	bis	Breite 150 x Höhe 240	196
	Mehrpreis je Schubkasten (kleinste Gesamttiefe nach Kürzung 34cm)			

Dekorwechsel		IN
Zulässiger Dekorwechsel innerhalb eines Typen		141

PRODUKTINFO AUF EINEN BLICK

Unsere Möbel werden ausschließlich in Schlüchtern, Bundesrepublik Deutschland hergestellt

Auf folgende Qualitätsmerkmale können Sie sich verlassen:

- Verwendet werden hochwertige **3-Schichtspanplatten** der Emissionsklasse E 1/2. Die **Melaminharzoberfläche** ist **strapazierfähig und pflegeleicht**. Durch die hohe Lichtbeständigkeit ist ein späterer Nach- oder Ergänzungskauf im Produktlebenslauf möglich.
- Die **Rückwände** der Elemente sind mitteldichte **Holzfaserverplatten** (MDF) in ca. 3mm Stärke.
- Die Ober-, Unter- und Einlegeböden, die Türen, die Schubkasten-Fronten und die Tischplatten sind **rundum mit besonders strapazierfähigen ABS-Kanten** belegt, bei allen sichtbaren, beanspruchten Kanten ist diese Sicherheitskante **ca. 2 mm stark**.
- Fronten, Seiten und Böden sind ca. **19 mm**, Tischplatten, Stollenwände und -böden ca. **28 mm** stark.
- Die **Topfbänder und Scharniere** gehören zu den derzeit **modernsten und haltbarsten**. Zusätzlich sind alle **Türen** (Dreh-, Schweb- und Schiebetüren) mit „**Soft Close**“, also Dämpfung zum ohren- und fingerschonenden Schließen ausgerüstet.
- Die verdeckten Schubkastenführungen sind dynamisch hoch belastbar. Die **Schübe** sind zur Reinigung werkzeuglos herausnehmbar (siehe Montageanweisung) und mit **gedämpftem Selbsteinzug „Soft Close“** ausgerüstet.
- Die **Verbindungsbeschläge** der Schränke und Elemente sind **aus Metall gefertigt**.
- Die hochwertigen **Griffe** sind aus **Ganzmetall** beziehungsweise **Massivholz** gefertigt.
- Die **Schubkastenzarge** ist **ca. 13mm stark** und fugenlos mit einer **felsgrauen PVC-freien Unioberfläche** auf Polypropylenbasis umschlossen. Die Oberkante ist gefast und bietet daher weniger Staubablagefläche.
- Für ein ebenes Aufstellen der Möbel können **höhenverstellbare Möbelfüße** bei betreffenden Artikeln bis zu 8mm Unebenheit ausgleichen.
- Die **Kleiderstangen** sind aus **Ovalstahlrohr** 30 x 15mm, vernickelt mit matt vernickelten Schrankrohrslagern.
- Zerlegte Artikel sind vormontiert (Info „z“ bei Artikel), Elemente werden aufgebaut geliefert (Info „a“ bei Artikel).
- Unsere Möbel enthalten Lichtquellen der Energieeffizienzklasse G.

Unsere **Lacke** sind geprüft umweltfreundlich und werden klimaneutral auf Wasserbasis in Österreich hergestellt. Bei der Beschichtung unserer Oberflächen vertrauen wir auf die erstklassige Qualität von Adler.

Unsere **Lackoberflächen „Seidenmatt“ (Preisgruppe 1):**

Hier erhalten Sie eine Lackoberfläche mit feinsten, seidenmatter Struktur, deren hochwertige Qualität man sehen und fühlen kann. Gleichzeitig sind unsere Lackoberflächen widerstandsfähig und lassen sich ganz einfach reinigen, siehe dazu unsere Pflegeanweisungen. Nicht resistent gegen Chemikalien und Naturstoffe, wie Ketchup, Rotwein, Essigreiniger, Ökomittel oder Zitrone. Nicht schlagfest.

Unsere **Lackoberflächen „Supermatt“ (Preisgruppe 2):**

Wir verarbeiten selbstregenerativen Lack der Firma Adler. Mit matter, samtweicher Oberfläche überzeugt dieser im Vergleich zu anderen Mattlacken durch eine innovative Selbstregeneration, die die Oberfläche vor dem Aufglänzen schützt und bei leichten Kratzern selbsttätig regeneriert. Zudem werden mit einem speziellen Anti-Fingerprint-Schutz lästige Fingerabdrücke vermieden. So kann täglichen Gebrauchsspuren Lebewohl gesagt werden.

Belastungswerte für Böden, Schübe, Betten sind in den produktbezogenen Typenlisten enthalten.

Sonderanfertigungen sind unsere Stärke. Hier gilt unsere Sonderanfertigungsliste im Katalog. Hohe Flexibilität und Kundennähe sind ausschlaggebende Faktoren für die Realisation von Sonderanfertigungen, was wir Ihnen mit unserer Entwicklung und Fertigung mitten in Deutschland bieten können. Sollte Ihr Wunsch nicht in der Liste enthalten sein, rufen Sie uns an oder mailen Sie uns. Wir antworten prompt.

Pflegeanweisungen sind zu beachten, damit Sie lange Freude an Ihren Rudolf Möbeln haben. Bitte entfernen Sie aufgetretene Verunreinigungen im möglichst frischen Zustand mittels Papierwischtuch oder weichem, sauberen Tuch (trocken oder feucht). Bei Feuchtreinigung ist mit saugfähigem Papierwischtuch zu trocknen. Die Reinigung geschieht vorzugsweise mit reinem, warmem Wasser, Schmier- oder Kernseifenlösung oder üblichen für Möbeloberflächen geeigneten Reinigungslösungen OHNE scheuernde Bestandteile in Konzentrationen nach Herstellerangaben. Reinigungsmittel sollten mit reinem Wasser restlos entfernt und die Oberfläche sanft trockengewischt werden. Zum Entfernen von Verschmutzungen, die mit wässrigen Lösungen nicht entfernbar sind, kann z.B. mit Alkohol (Spiritus) und weichen Tüchern gearbeitet werden (nicht auf lackierten Oberflächen!). Keine Mikrofaser Tücher verwenden. Beim Umgang mit Reinigungsmitteln die vom Hersteller angegebenen Unfallverhütungs- und Anwendungsvorschriften einhalten!

Aufbauanweisungen, bzw. Montage- und Pflegeanweisungen sind dem Produkt beigelegt und unbedingt zu beachten.

Regelmäßig unabhängig geprüfte und zertifizierte Qualität, Sicherheit, Herkunft und Unbedenklichkeit für Mensch und Natur

Das Gütezeichen „Goldenes M“

Bei dem Gütezeichen der Deutschen Gütegemeinschaft Möbel e. V. (DGM), kann der Konsument sicher sein, dass die Möbel den umfangreichen Qualitätsanforderungen der Güte- und Prüfbestimmungen RAL-GZ 430 entsprechen, sowie in regelmäßigen Abständen von unabhängigen Sachverständigen hinsichtlich Qualität, Stabilität, Sicherheit, Funktionalität und Emissionen überprüft werden. Infos unter www.dgm-moebel.de

Möbel „Made in Germany“

Unsere Möbel werden zertifiziert für Sie in Deutschland hergestellt, das steht für nachhaltige Qualität, Design und innovative Ingenieurskunst. Denn das RAL-Herkunftsgewährzeichen bestätigt nach den Anforderungen RAL-RG 0191, dass Konstruktion, Montage und Qualitätsprüfung vollständig und der für die Qualität relevante Herstellungsprozess überwiegend in Deutschland stattfinden. Diesen Prüfkriterien entsprechen unsere mitten in Deutschland gefertigten Möbel vollumfänglich. Infos unter www.dgm-moebel.de/mmig

Emissionsklasse „A“

Von der DGM wurden unsere Möbel in die beste Emissionsklasse „A“ mit den niedrigsten Emissionswerten eingestuft und entsprechen damit der Vergabegrundlage für das Emissionslabel der Deutschen Gütegemeinschaft Möbel e.V. in dieser Kategorie. Infos unter www.emissionslabel.de

Klimapakt – Klimaneutrale Prozesse

Sie kaufen nicht nur „Möbel Made in Germany“, die den gesetzlichen Umweltschutzvorschriften als Mindestmaß genügen, sondern darüber hinaus Produkte, bei denen auf klimaschonende Produktion geachtet wird. Wir sind ausgezeichnet als „Klimaneutraler Möbelhersteller – Scope 3“ von der DGM, denn wir reduzieren unseren CO₂-Ausstoß und bilanzieren jährlich unsere unvermeidbaren CO₂-Emissionen und kompensieren diese mit geprüften Gold-Standard-Zertifikaten. Mit unserer Photovoltaikanlage sind wir rechnerisch bereits stromautark. Infos unter www.klimaneutral-dgm.de

Unsere Möbel sind mit dem Umweltzeichen „Blauer Engel“ ausgezeichnet

Dieses Umweltzeichen des Bundesumweltministeriums als Träger betrachtet den gesamten Produkt-Lebensweg und wird emissionsarmen und umweltschonenden Möbeln nach RAL-UZ 38 verliehen. Infos unter www.blauer-engel.de



Eigenschaften und wichtige Informationen von A – Z im Detail

Aufmaß, Aufstellen und Ausrichten:

Das Messen bei der Planung von Möbeln und das Ausrichten bei Lieferung gehören zu den wichtigsten Aufgaben bei der Möbelplanung und Montage. Der Verkäufer und der Monteur müssen deshalb unbedingt bereits bei der Planung bzw. vor der Montage wissen, welche Boden- und Wandmaterialien in der Wohnung vorhanden sind. Das exakte Ausrichten der Möbel ist wichtig für die Sicherheit als auch Langlebigkeit der Möbel. Die „Tragfähigkeit“ der Wände und die fachgerechte Befestigung der Möbel ist schon allein aus Sicherheitsgründen sehr wichtig. Bei Hängeschränken können einige hundert Kilo die Wand belasten. Im Zweifelsfall muss der Monteur eine Probebohrung durchführen. Böden, Wände und Decken sind oft nicht gerade, daher muss beim Montieren und Aufstellen der Möbel mit kleinen Unebenheiten gerechnet und dies berücksichtigt werden.

Besonderer Hinweis:

Die Verantwortung, dass die Möbel auch tatsächlich ins Haus und in die Wohnung passen, trägt der Käufer.

Wohnmöbel sowie Schlafzimmerelemente sollen nicht bündig direkt an der Wand und nicht zu nahe an Heizkörpern oder Lichtquellen stehen.

Eine ausreichende Luftzirkulation muss gewährleistet sein.

Die Möbelteile müssen zwingend gerade ausgerichtet stehen.

Wird das nicht beachtet, kann es sehr schnell zu Folgeschäden kommen (z. B. kippen, klemmen, quietschen, reißen, verkratzen und verziehen) bis hin zu Materialbrüchen. Eine besondere Beratung ist unbedingt bei Neubauten notwendig. Hier ist anfänglich besonders für genügend Wandabstand und Luftzirkulation zu sorgen (Schimmelpilzgefahr). Feuchte Räume sind unbedingt zu beheizen. Die Wände, ob Nord- oder Südrichtung, müssen bei der Bauübergabe bzw. vor der Möbelmontage uneingeschränkt nutzbar und trocken sein. Bei Nichtbeachtung sind Folgeschäden zu erwarten.

Siehe dazu auch Luftfeuchtigkeit und Neubauten.

Belastbarkeit:

Die Belastbarkeit von Betten, Funktionsteilen generell, Einlegeböden, Schubkästen, Regalen und Wandboards - ob Glas, Holz, Metall, Kunststoff - ist sehr unterschiedlich. Deshalb sind unsere Angaben in den Typenplänen zu den maximalen Belastbarkeitsgrenzen unbedingt zu beachten.

Die fachgerechte und ausreichende Wandbefestigung / Auflage bzw. Standsicherheit ist unbedingt erforderlich.

Bestimmungsgemäße Verwendung:

Diese Möbel sind für den privaten Wohnbereich gefertigt und dürfen auch nur für den allgemeinen Wohnbedarf verwendet werden. Sie eignen sich nicht für den Objekt oder Außenbereich. Das gilt für gewerblich genutzte Ferienwohnungen, Büros, Hoteleinrichtungen usw.

Bitte sprechen Sie uns direkt an, wenn Sie unsere Produkte für diese Bereiche einsetzen wollen.

Bettkasten:

Der Bettkasten darf grundsätzlich nicht überladen oder zu voll gefüllt werden, damit die notwendige Luftzirkulation stattfinden kann.

Wird das nicht beachtet kann es zu Folgeschäden wie z. B. Schimmelpilzbildung, Geruchsbildung oder Schäden am Fußboden kommen.

Beleuchtung:

siehe Leuchten - Leuchtmittel

Chemische Reaktionen:

Bei Möbeloberflächen, die mit unterschiedlichen Materialien länger Kontakt haben, kann es zu chemischen Reaktionen kommen und Verfärbungen hervorrufen. Hierzu zählen z.B. Weichmacher in Tischauflagen oder lackierte Gegenstände (z.B. Bilderrahmen) auf Lackoberflächen.

Druckstellen:

Druckstellen bei Möbel- oder Einrichtungsgegenständen können sich im Gebrauch unterschiedlich ergeben. Bei Teppichen ergibt sich eine Florverlagerung (Druckstelle z. B. durch ein Stuhl- oder Tischbein), was sich mehr oder weniger deutlich und je nach Lichteinfall und Betrachtungswinkel abzeichnet. Entstehen Druckstellen durch äußere Einwirkungen an Möbeln im Gebrauch, z. B. am Sockel eines Schrankes durch anstoßen mit dem Staubsauger, spricht man von „Gebrauchsspuren“.

Durchbiegen:

Ein gewisses Durchbiegen von Einlegeböden, Regalen, Schubkastenböden oder Tischplatten ist je nach Material und Größe nicht zu vermeiden und zulässig (siehe Toleranzen), solange die Sicherheit, Funktion und der harmonische Gesamteindruck nicht beeinträchtigt werden.

Belastungsgrenzen finden Sie in den Typenplänen.

Elektrogeräte und elektrische Bauteile:

Für alle Elektro- und elektronischen Geräte und Teile sind im Besonderen die dem Bauteil beigefügten Gebrauchsanleitungen zu beachten.

Bei Ausfall oder Problemen sind Fachleute einzuschalten.

Ersatz- und Verschleißteile:

Der Einsatz von Ersatz- und Verschleißteilen von Drittherstellern kann zu Gefahren führen. Es dürfen nur Originalteile oder vom Hersteller freigegebene Teile verwendet werden.

Farbabweichungen/Muster:

Kleinere Toleranzen am Produkt zwischen Ausstellungsware und Lieferung, nach Musterpaletten oder bei Nachbestellungen sind durch die industriellen Fertigungstoleranzen nicht zu vermeiden. Farbton, Maserung, Struktur und Muster sind nur annähernd und nicht zu 100% erreichbar, Muster gelten lediglich zur Orientierung. Lieferungen nach Farbmuster sind daher grundsätzlich von Reklamationen und Umtausch ausgeschlossen.

Funktionsteile:

Damit bewegliche Funktionselemente auf Dauer zuverlässig funktionieren ist ihre sorgfältige Handhabung sehr wichtig. Dabei sind unsere im Typenplan angegebenen Belastbarkeitsgrenzen zu beachten. Funktionsteile benötigen verarbeitungstechnisch- und materialbedingt einen gewissen Spielraum. Maßtoleranzen oder ein leichter Versatz z. B. an Anstellteilen, Tischplatten, Schubladen usw. sind nicht zu vermeiden und warentypisch.

Je nach Art und Oberfläche ist eine regelmäßige Wartung und Pflege wichtig. Folgen Sie bitte den Anweisungen in den Montage- und Aufbauanleitungen.

Füße und Fußbodenschutz:

Für den Schutz seiner individuellen Fußböden und Beläge ist der Käufer verantwortlich. Die industrielle Serienfertigung sieht jeweils ihren modellspezifischen Standard vor. Um die unterschiedlichen Böden vor Kratzern oder Beschädigungen zu schützen müssen unter die werkseitigen Fußvarianten evtl. gesonderte Schutzunterlagen z. B. Filz-, Kunststoff-, Gummi- oder sonstige Gleiter angebracht werden.

Gebrauchsanleitungen:

Siehe auch Montageanleitungen, Produktinformationen, Reinigungs- und Pflegeanleitungen. Bitte unbedingt die dem Produkt beigefügten oder in den Typenplänen enthaltenen Angaben beachten.

Geruch:

Neue Produkte riechen anfänglich, das ist allgemein bekannt. Das kann je nach Material und Zusammensetzung einige Wochen oder Monate dauern.

Der Neumöbel-Geruch ist nicht gesundheits- oder umweltschädlich, siehe dazu unsere Zertifikate. Abhilfe schafft häufiges Lüften oder feuchtes Abwischen mit einem verdünnten Reinigungsmittel oder im Handel erhältliche Geruchs-Neutralisierer (keine säurehaltigen Inhaltsstoffe).

Anschließend ist das Trockenwischen wichtig.

Glas:

Im Floatverfahren hergestelltes Glas entspricht den EU-Normen und der DIN 1249. Bei polarisiertem Licht sind Irisationserscheinungen wie leichte Wolken, Ringe, Schlieren oder Ziehfehler in den Spektralfarben physikalisch bedingt. Die Sicherheit oder Belastbarkeit darf dadurch jedoch nicht beeinträchtigt sein. Glasstoleranzen sind u.a. in den Güte- und Prüfbestimmungen RAL-GZ 430 festgelegt. Glasflächen sind kratzempfindlich, scharfkantige Gegenstände dürfen nicht ohne Schutz abgestellt oder gezogen werden. Insbesondere bei Kontakt mit besonders heißen oder eiskalten Gegenständen kann Floatglas platzen. Die Pflege erfolgt mittels handelsüblichem Glasreiniger.

Glas: ESG-Glas (Glassprung):

Einscheiben-Sicherheitsglas zeichnet sich insbesondere durch erhöhte Schlagfestigkeit aus. Es ist daher bei fast allen öffentlichen Einrichtungen, Objekten, Hotels etc. vorgeschrieben. Diese Schlagfestigkeit wird durch eine spezielle Behandlung, die „Vorspannen“ genannt wird, erreicht. Es ist wie jedes Glas nicht kratzfest. Im Falle von Glasbruch entstehen bei Sicherheitsglas sehr kleine Glaspartikel, die nicht scharfkantig sind (wie bei Autoscheiben). Die Schlagfestigkeit im Kantenbereich ist bei Sicherheitsglas eingeschränkt. Bedingt durch die hohen Temperaturen beim Härten kann es zu kleinen Unebenheiten, Einschlüssen und Verbrennungen kommen. ESG-Glas darf bei der Nutzung keinen extremen Temperaturen (sehr heiß oder eiskalt) ausgesetzt werden wegen Glassprunggefahr.

Holzwerkstoffe:

Hauptbestandteil unserer Produkte sind Holzwerkstoffe. Die Qualität eines Produktes ist grundsätzlich nicht davon abhängig, ob ein Möbel aus Holzwerkstoffen oder Massivholz besteht, sondern von der Qualität des Materialeinsatzes und der Verarbeitung. Unsere verarbeiteten Werkstoffplatten (Spanplatten) und mitteldichten Faserplatten (MDF) sind von hoher Qualität. Ob melaminbeschichtet oder mit lackierter Oberfläche sind sie stabil, weniger anfällig bei Temperatur-Schwankungen und vielfältig einsetzbar. Ihre Inhaltsstoffe sind auf gesundheitliche Unbedenklichkeit nach den EG-Richtlinien und den strengeren RAL-Anforderungen der Deutschen Gütegemeinschaft Möbel nachhaltig geprüft und bescheinigt. Holzwerkstoffe schonen außerdem im großen Umfang unsere natürlichen Ressourcen.

Kunstleder (Lederimitate):

Kunstleder ist empfindlich gegen Cremes, Pflegelotionen, Haarspray/-gels, alkoholische oder säurehaltige Substanzen usw., da sie durch diese einen Weichmacherverlust erleiden können, was zu Verfärbungen oder Strukturschäden der Oberfläche führt. Reinigung mit einem weichen Tuch (trocken oder feucht) ohne Reinigungsmittel oder mit einem für Kunstleder geeignetem Reinigungsmittel (auf Herstellerangaben achten und ggf. an einer unscheinbaren Stelle testen), danach trocken wischen. Kunstleder ist tierfreundlich und hat eine gleichmäßige Oberfläche, ist jedoch nicht so strapazierfähig oder langlebig wie zum Beispiel echtes Leder.

Leuchten – Leuchtmittel:

Wir verwenden ausschließlich LED Beleuchtung. Dieses Produkt enthält Lichtquellen der Energieeffizienzklasse G. Die Lichtfarbe ist warmweiß. Die Leuchten können gemäß der jeweiligen Montageanleitungen getauscht werden.

Lichtechtheit (Lichteinwirkung bei Möbeln):

Als Lichtechtheit bezeichnet man die Resistenz von einem Material gegenüber der Einwirkung von Licht (insbesondere Sonnenschein, Tageslicht, Halogen-Beleuchtung usw.) Solche Lichtquellen und insbesondere Sonnenlicht verändern Oberflächen, speziell Holzoberflächen. Diese Art von »Sonnensbrand« führt durch den chemischen Aufbau zu Farbveränderungen. Möbel müssen vor extremer Lichteinwirkung geschützt werden, da eine „absolute“ Lichtechtheit nicht zu erreichen ist.

Die Urgewalt der Sonne verändert alle Materialien! Besondere Vorsicht ist deshalb in hellen Südzimmern mit viel Glas geboten, dort sollten bei direkter Sonneneinstrahlung Vorhänge oder Jalousien geschlossen werden, da sonst eine Oberfläche an den beschienenen Stellen heller oder dunkler werden kann. Solche „farblichen Veränderungen“ haben allerdings auf den Gebrauch oder die Lebensdauer keinen Einfluss.

Luftfeuchtigkeit , Heizung, Raumklima:

Das Raumklima, das für Menschen am besten ist sollte nach Medizin und Wissenschaft Jahresdurchschnittswerte von 45-55% rel. Luftfeuchtigkeit bei 18-23° Celsius aufweisen. Diese Werte gelten auch für unsere Möbel. Kurzfristige Abweichungen von diesen Empfehlungswerten schaden nicht sofort, längere Zeiträume mit zu extremen Werten sollten jedoch unbedingt vermieden werden. Es empfiehlt sich deshalb, im Raum ein Thermometer und ein Hygrometer anzubringen. Bei dauerhaft feuchten Wänden drohen Schimmelpilz und Materialschäden.

Metallteile und Metalloberflächen:

Kleine Struktur- und Farbabweichungen sind herstellungsbedingt nicht zu vermeiden. Lackierte Metalle, anodisiertes oder poliertes Aluminium: Zur Reinigung dieser Metalle ist eine leichte Spülmittellösung verwendbar. Auf keinen Fall Alkohol oder Putzmittel gebrauchen. Immer trocken wischen.

Mikrofaser-tücher:

Es sollten keine Mikrofasertücher für Möbel oder Kunstleder verwendet werden. Weiche, saubere Tücher z. B. Geschirrtücher oder Fensterleder sind dafür besser geeignet, vor allem in Verbindung mit den richtigen Reinigungsmitteln.

Möbelbeschläge:

Unsere Möbelbeschläge z. B. Scharniere oder Schubladenführungen sind nachjustierbar (dies ist wichtig um eine dauerhafte Funktionssicherheit zu gewährleisten und Folgeschäden zu vermeiden).

Möbeloberflächen allgemein:

Säure- oder alkoholhaltige Flüssigkeiten, starke Sonneneinstrahlung, Kontakt mit heißen oder eiskalten Gegenständen oder langfristiger Kontakt mit anderen Materialien ist schädlich für die meisten Oberflächen. Siehe weitere Informationen unter Chemische Reaktionen, Lichtechtheit und Pflegehinweise.

Montageanleitungen:

Die jeweiligen Montageanleitungen sind unbedingt zu beachten. Siehe dazu auch unsere gesonderten Hinweise für Transport/Selbstabholung und Selbstmontage. Die Montageanleitungen sind dem Produkt beigelegt, sind als Download auf unserer Homepage unter www.rudolf-moebel.de verfügbar oder erhalten Sie per Mail auf Anforderung an info@rudolf-moebel.de

Neubauten:

In Neubauten herrschen beim Einzug in der Regel extrem hohe Boden- und Wandfeuchtigkeiten. Überhöhte Baufeuchte und eine relative Luftfeuchtigkeit über 65% sind in den ersten Monaten häufig nicht zu vermeiden. In diesem Zustand dürfen keine Möbelteile unmittelbar oder großflächig an die Wand montiert werden, sondern erst nach ordnungsgemäßer Austrocknung sämtlicher Böden und Wände. Ansonsten kann es schnell zu Feuchtigkeitsschäden, Aufquellen von Materialien oder gesundheitsschädlichen Schimmelpilzbildungen bzw. Stockflecken kommen. Die Nordseite der Gebäude ist besonders kritisch. In solchen Fällen sollte für eine ausreichende Luftzirkulation hinter den Möbelteilen gesorgt werden. Zu trockene Luft schadet Mensch und Material genauso wie zu feuchte Luft, siehe dazu Luftfeuchtigkeit , Heizung, Raumklima.

Objektentwicklung:

Bei Objektgeschäften sind sowohl rechtliche als auch sicherheitstechnische Aspekte zu beachten. Die Anforderungen für Möbel- und Einrichtungsgegenstände im Objektbereich sind erheblich höher als im allgemeinen Wohnbereich. Rechtzeitige Information ist deshalb wichtig. Bitte vor dem Auftrag mit uns abklären, ob die Möbel für die gewünschte Nutzungsart zugelassen sind. Wir bestätigen Ihnen dies dann gerne schriftlich.

Pflegehinweise:

Achtung: Grundsätzlich immer die Herstelleranweisung am Produkt beachten!

Auf hochwertige Möbeloberflächen keine heißen, schweren, scharfkantigen oder feuchten Gegenstände abstellen, dies verursacht Druckstellen oder Ränder. Verschüttete säurehaltige Flüssigkeiten wie Fruchtsäfte und Alkohol sofort abtupfen – nicht reiben – und nicht eindringen lassen. Niemals mit größerem Druck auf der Stelle reiben. Auch Tabakrauch, Küchendünste und Umwelteinflüsse hinterlassen ihre Spuren. Damit Möbel lange Zeit schön bleiben müssen sie regelmäßig gepflegt werden. (Siehe auch allgemeine Reinigungs- und Pflegehinweise).

Planungsware und Lieferung:

Die korrekte Bedarfsermittlung mit Raummaßen ist Voraussetzung für eine mangelfreie Montage (inkl. Tür-, Treppen- und Gangbreiten, Aufzug, Stockwerk usw., dafür ist der Käufer verantwortlich). Dabei ist u.a. zu klären: Sind Steckdosen und Lichtschalter richtig verlegt? Hält die Wandbeschaffenheit dem späteren Gewicht der Möbel, Hängeschränke, Wandboards etc. auch stand? Dabei ist auch zu berücksichtigen, dass Boden, Wände und Decken nicht ganz gerade sind und deshalb bei der Montage angepasst und ausgerichtet werden muss. Gibt es kurzfristige Änderungen in den Räumlichkeiten, müssen sie dem Verkäufer und Monteur rechtzeitig mitgeteilt werden. Der entsprechende Raum muss leer und begehbar sein. Die Möbel müssen waagrecht ausgerichtet aufgestellt werden.

Polsterkissen/Polsterfüllungen/Polstersteppungen:

Bei Polsterkissen, Steppdecken, Steppmatten oder gesteppten Vliesstoffen können sich die abgesteppten Inletts (Füllungen), meist in rechteckiger Form, auf dem Bezugstoff, Leder oder sonstigen Textilarten abzeichnen. Das ist warentypisch. Je nach Nutzung glatt streichen oder aufklopfen.

Reinigungs- und Pflegehinweise:

siehe allgemeine Pflegeanweisungen, Pflegehinweise sowie in den den Möbeln beiliegenden Montageanleitungen.

Schiebetüren:

Hänge- und Gleitschienen sind mit einem trockenen Tuch und Staubsauger zu reinigen. Die übrigen Teile sind wartungsfrei. Die Fronten, Holz- oder Kunststoffteile sind nach unseren Angaben zu pflegen bzw. zu reinigen.

Schubkastenführungen aus Metall:

Bei unseren Unterflur-Kugelführungen ist eine besondere Pflege nicht erforderlich. Sollte sich nach einiger Zeit ein Schubkasten nicht mehr ganz einschließen oder herausziehen lassen, dann ist meist Abhilfe möglich, indem der Schubkasten einige Male mit normalem Kraftaufwand bis zum maximalen Öffnungsanschlag bewegt wird. Achtung: Zur Entnahme eines Schubkastens müssen die beiden Arretierungsstifte unbedingt gelöst werden, da sonst die Schubkastenzarge und -führung zerstört werden. Bitte dazu die Montageanweisung beachten.

Selbstmontage:

Aufgrund der Gefährdung durch eine fehlerhafte Montage ist die Montage **ausschließlich** durch **ausgebildetes Fachpersonal** nach den Vorschriften dieser Pflegeanweisung sowie der dem Produkt beigefügten Montageanweisung vorzunehmen.

Für nicht sachgemäß montierte Möbel können wir keine Haftung übernehmen.

Sonderfarben:

Eine „absolute“ Farb- und Strukturgleichheit bei Sonderanfertigungen ist fertigungstechnisch bei industrieller Fertigung nicht möglich (siehe dazu auch Farbabweichungen/Muster).

Stellplatz:

Schränke, Möbelteile, Tische, Funktionsmöbel etc. müssen beim Aufstellen und Montieren waagrecht ausgerichtet werden. Wird dies nicht beachtet können schon kleine Höhenunterschiede oder Unebenheiten nach wenigen Wochen zu Folgeschäden am Unterbau führen z. B. Knarr- oder Quietschgeräusche (siehe dazu auch Druckstellen und Aufmaß, Aufstellen und Ausrichten).

Toleranzen:

Wir fertigen industriell hergestellte Möbel. Toleranzen bei Möbeln sind bei der industriellen Serienproduktion fertigungstechnisch nicht zu vermeiden. Der größte Teil an Toleranzen ist festgeschrieben in den Güte- und Prüfbestimmungen RAL-GZ 430 der Deutschen Gütegemeinschaft Möbel e.V. mit dem Gütezeichen „Goldenes M“.

Befinden sich die Abweichungen (Toleranzen) in Farbe, Maßen und Struktur usw. innerhalb der nationalen und internationalen Normen, liegt kein Sachmangel vor. Es handelt sich dabei um „warentypische Eigenschaften“. Das sind zunehmende Produktions- und fertigungstechnische Abweichungen – fast immer kleinere optische Abweichungen, die auf Gebrauch, Nutzen, Funktion, Sicherheit und Lebensdauer keinen Einfluss haben.

Transport/Selbstabholung:

Nur gut verstaute, verpackte und geschützte Ware übersteht den Transport bis in die Wohnung. Bei der Selbstabholung, Transport und Eigenmontage kommt es häufig zu Fehlern, die zu vermeiden sind. Aufgrund der Gefährdung durch eine fehlerhafte Montage ist die Montage **ausschließlich** durch einen **Fachmann** nach den Vorschriften dieser Pflegeanweisung sowie der dem Produkt beigefügten Montageanweisung vorzunehmen.

Türscharniere:

Bei auftretenden Bewegungsgeräuschen sind die Gelenke und Drehpunkte mit Silikon-Spray oder harzfreiem Nähmaschinenöl zu behandeln. Das Nachjustieren von Türscharnieren sollte von Fachleuten erfolgen.

TV- und Multifunktionsteile:

Hier ist unbedingt darauf zu achten, dass für die Hitze emittierenden Elektro- und Elektronikteile ausreichende Luftzirkulation gewährleistet ist. Bei Überhitzung kann es zu schwerwiegenden Folgeschäden kommen.

Unterhaltungspflege:

Bitte unsere Anweisung am Produkt beachten! Wichtig ist, dass verschüttete Flüssigkeiten oder Verunreinigungen (z. B. Fruchtsaft, Alkohol etc.) sofort mit einem saugfähigen Küchenpapier oder sauberen Tuch/Geschirrtuch abgetupft - nicht gerieben - werden, damit sie gar nicht erst in die Oberfläche eindringen können. Keine Mikrofasertücher verwenden. Nicht auf der Stelle reiben und keine silikonhaltigen Möbelpflegemittel verwenden. Niemals Schadstellen mit Lösungsmitteln entfernen (z. B. Fleckentferner, Terpentin, Benzin oder gar Dampfreinigern).

Wandbeschaffenheit:

Bei der Planung von Möbeln und Einrichtungen ist die „Tragfähigkeit“ des Wandmaterials von äußerster Wichtigkeit für die Sicherheit. Der Verkäufer und Monteur muss deshalb unbedingt bereits bei der Planung bzw. vor der Montage wissen, welche Wandmaterialien in einer Wohnung vorhanden sind. Im Zweifelsfall muss in Absprache mit dem Hausbesitzer, Vermieter, Verwalter etc. oder durch die Monteure eine Probebohrung durchgeführt werden. Wegen unterschiedlicher Wandbeschaffenheiten sind vor Ort die passenden Wandbefestigungsmaterialien auszuwählen. Diese liegen der Lieferung nicht bei.