

# level 2



Jugendzimmer . Apartments . Single-Einrichtungen



Lieferbare Ausführungen:

- 1. DEKOR** Lieferbare Oberflächen ( **Nachbildungen = NB** )
- a. Uni-Dekore
    - Alpinweiß
    - Hellgrau
    - Felsgrau
  - b. Holz-Nachbildung
    - Bergahorn-NB
    - Natureiche-NB
    - Steineiche-NB
    - Wildeiche-NB

In Dekor sind möglich:

Korpus und Front bei allen Artikeln.

Uni-Dekore und Holz-Nachbildung sind preisgleich und können beliebig kombiniert werden ohne Mehrpreis.

- 2. LACK ( gegen Mehrpreis )** Bitte wählen Sie den gewünschten Farbton nach
- Farbkarte RUDOLF Preisgruppe 1
  - oder nach • Farbkarte RUDOLF Supermatt Preisgruppe 2

In Lack sind möglich:

Fronten: Türen, Schubkästen, Klappen, Frontblende der Unterschiebliege, Unterteile der Schreibtischplatte

Die jeweiligen Mehrpreise sind bei jeder Artikelgruppe für die einzelnen Elemente in Lack angegeben.

Der Mehrpreis wird immer pro einem lackierten Bauteil – also z.B. pro 1 Tür oder pro 1 Schubkasten berechnet.

Daher fällt z.B. bei 2 Schubkästen in Lack der Mehrpreis 2 x an.

Beispiele für Mehrpreise durch Ausführung LACK

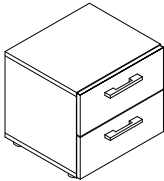
Container mit 2 Schubkästen 	Korpus	Beispiel 1 DEKOR Steineiche	Beispiel 2 DEKOR Alpinweiß	Beispiel 3 DEKOR Felsgrau	Beispiel 4 DEKOR Hellgrau
	Schubkasten 1 (oben)	DEKOR Felsgrau	DEKOR Alpinweiß	LACK RUDOLF 0V08 Sommergelb (gegen Mehrpreis)	LACK RUDOLF 0P02 Lavendel (gegen Mehrpreis)
	Schubkasten 2 (unten)	DEKOR Alpinweiß	LACK RUDOLF 0P02 Lavendel (gegen Mehrpreis)	LACK RUDOLF 0V08 Sommergelb (gegen Mehrpreis)	LACK RUDOLF 0H04 Türkis (gegen Mehrpreis)
		OHNE Mehrpreis	1 x Mehrpreis für 1 Schubkasten in LACK	2 x Mehrpreis für 2 Schubkasten in LACK	2 x Mehrpreis für 2 Schubkästen in LACK

### 3. GRIFFE

Lieferbare Griffe:

Best.Nr. <b>G1</b> Breite ca. 16cm Metallgriff Oberfläche Chrom matt <b>Bohrabstand 128mm</b> 	Best.Nr. <b>G2</b> Breite ca. 16cm Metallgriff Oberfläche anthrazit <b>Bohrabstand 128mm</b> 	Best.Nr. <b>V1</b> Breite ca. 14cm Metallgriff Oberfläche Chrom matt <b>Bohrabstand 128mm</b> 	Best.Nr. <b>V2</b> Breite ca. 14cm Metallgriff Oberfläche anthrazit <b>Bohrabstand 128mm</b> 
--	---	---	---

### 4. POLSTER

Lieferbare Polsterfarben :

- Alpin
- Grau
- Melange
- Schwarz
- Weiß

Alle Polsterfarben sind preisgleich. Alle Polster sind mit Kunstleder bezogen.

### 5. METALLBESCHLÄGE

Absturzicherung und Handlauf sind ausschließlich in Anthrazit lieferbar.

ALLE ETAGENBETTEN HABEN IM OBERBETT EINEN METALLRAHMEN

Das obere Bett ist konstruktionsbedingt ausgestattet mit stabilem anthrazitfarbenem pulverbeschichteten Metallrahmen.

25 eingelassene hochwertige Schichtholz-Federholzleisten mit einem Mittelgurt sind im Artikelumfang enthalten. Im

unteren Bett kann ein handelsüblicher Lattenrost eingesetzt werden. Die Auflagehöhe des Lattenrosts im unteren Bett

kann verstellt werden. Matratzen sind im Lieferumfang NICHT enthalten.

**SICHERHEITSHINWEIS:** Die Betten sind gefertigt nach DIN 747. Diese empfiehlt, dass das obere Bett der Etagenbetten nur für Kinder ab 6 Jahren geeignet ist. Die anzuwendende Norm geht bei Hochbetten davon aus, dass Kinder unter 6 Jahren die Gefahr des Herunterstürzens noch nicht abschätzen, auf dem Bett toben und trotz normgerechter Absturzicherung stürzen können. Diese strenge Norm gilt für alle auf dem Markt befindlichen Hochbetten in der EU.



Druckfehler, Konstruktions-, Maß- und Modelländerungen vorbehalten. Alle Maße sind circa Maße in cm. Lieferzustand: a = aufgebaut, z = zerlegt.

## Etagenbett-Kombinationen mit 2 x Liegefläche 90/200

Hochbetten werden OHNE Matratzen geliefert. Beim Oberbett ist der Metallrahmen konstruktiver Bestandteil und wird immer mitgeliefert. Etagenbetten sind NICHT freistellbar, da sie aus Sicherheitsgründen immer mit der Rückseite an der Wand verschraubt werden müssen. Sonderlängen der Liegeflächen sind NICHT möglich. Zusatzausstattungen sind gegen Mehrpreis möglich: Unterschiebliege und LED-Beleuchtung für Unterbett oder Treppe – siehe Seite 6

Lieferbare Ausführungen:	Korpus (Liegen, Schränke, Treppe) Türen Schubkästen Klappen der Treppe	Dekor Dekor oder Dekor oder Dekor oder	Lack gegen Mehrpreis je Tür Lack gegen Mehrpreis je Schubkasten Lack gegen Mehrpreis je Klappe	PG1 IN 130 IN 120 IN 120	PG2 IN 137 IN 125 IN 125
Entfall Handlauf VHL ist möglich, wenn Treppe VTR seitlich direkt an mind. 210 cm hoher Wand steht					<b>Minderpreis</b>
Entfall Liege unten VL1 (hier kann Liege VLM... oder VLH... mit Außenlänge 206 cm eingebaut werden – bitte separat bestellen)					<b>IN 234</b> <b>Minderpreis</b> <b>IN 253</b>

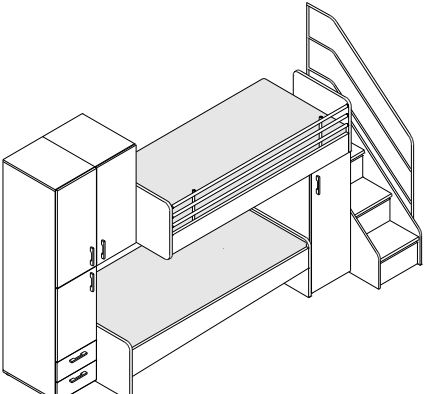
	<b>Vorschlag V1</b>	Maße BxHxT <b>348 x 210 x 123 cm</b>	<b>IN 464</b>																																			
	bestehend aus: <span style="float: right;">Z = zerlegt. A = aufgebaut</span>																																					
	<table border="1"> <thead> <tr> <th>Typen-Nr.</th> <th>Bezeichnung</th> <th>z/a</th> <th>Maße BxHxT</th> </tr> </thead> <tbody> <tr> <td><b>VS44-L</b></td> <td>Hochschrank: 2 Türen, 2 Schubk., 2 feste Böden, 3 E-Böden</td> <td>z</td> <td>45 x 210 x 61</td> </tr> <tr> <td><b>VS47-R</b></td> <td>Aufsatzschrank: 1 Tür, 2 E-Böden</td> <td>a</td> <td>45 x 96 x 61</td> </tr> <tr> <td><b>VL1</b></td> <td>Liege unten 90/200</td> <td>z</td> <td>206 x 55 x 97</td> </tr> <tr> <td><b>VL2-R</b></td> <td>Liege oben 90/200 incl. Absturzsicherung und Metallrahmen</td> <td>z</td> <td>206 x 49 x 97</td> </tr> <tr> <td><b>VH41-R</b></td> <td>Unterbauschrank: 1 Tür, Kleiderstange, hinten 1 Regal offen mit 2 Böden</td> <td>a</td> <td>45 x 120 x 97</td> </tr> <tr> <td><b>VTR</b></td> <td>Treppe mit 4 Klappen</td> <td>z</td> <td>49 x 120 x 123</td> </tr> <tr> <td><b>VHL</b></td> <td>Handlauf (kann entfallen, wenn Treppe in der Ecke steht - s.o.)</td> <td>z</td> <td>3 x 193 x 114</td> </tr> <tr> <td>Bei Bestellung bitte angeben</td> <td>Korpus Türen Schubkästen Klappen (Treppe) Griff</td> <td></td> <td></td> </tr> </tbody> </table>	Typen-Nr.	Bezeichnung	z/a	Maße BxHxT	<b>VS44-L</b>	Hochschrank: 2 Türen, 2 Schubk., 2 feste Böden, 3 E-Böden	z	45 x 210 x 61	<b>VS47-R</b>	Aufsatzschrank: 1 Tür, 2 E-Böden	a	45 x 96 x 61	<b>VL1</b>	Liege unten 90/200	z	206 x 55 x 97	<b>VL2-R</b>	Liege oben 90/200 incl. Absturzsicherung und Metallrahmen	z	206 x 49 x 97	<b>VH41-R</b>	Unterbauschrank: 1 Tür, Kleiderstange, hinten 1 Regal offen mit 2 Böden	a	45 x 120 x 97	<b>VTR</b>	Treppe mit 4 Klappen	z	49 x 120 x 123	<b>VHL</b>	Handlauf (kann entfallen, wenn Treppe in der Ecke steht - s.o.)	z	3 x 193 x 114	Bei Bestellung bitte angeben	Korpus Türen Schubkästen Klappen (Treppe) Griff			
Typen-Nr.	Bezeichnung	z/a	Maße BxHxT																																			
<b>VS44-L</b>	Hochschrank: 2 Türen, 2 Schubk., 2 feste Böden, 3 E-Böden	z	45 x 210 x 61																																			
<b>VS47-R</b>	Aufsatzschrank: 1 Tür, 2 E-Böden	a	45 x 96 x 61																																			
<b>VL1</b>	Liege unten 90/200	z	206 x 55 x 97																																			
<b>VL2-R</b>	Liege oben 90/200 incl. Absturzsicherung und Metallrahmen	z	206 x 49 x 97																																			
<b>VH41-R</b>	Unterbauschrank: 1 Tür, Kleiderstange, hinten 1 Regal offen mit 2 Böden	a	45 x 120 x 97																																			
<b>VTR</b>	Treppe mit 4 Klappen	z	49 x 120 x 123																																			
<b>VHL</b>	Handlauf (kann entfallen, wenn Treppe in der Ecke steht - s.o.)	z	3 x 193 x 114																																			
Bei Bestellung bitte angeben	Korpus Türen Schubkästen Klappen (Treppe) Griff																																					

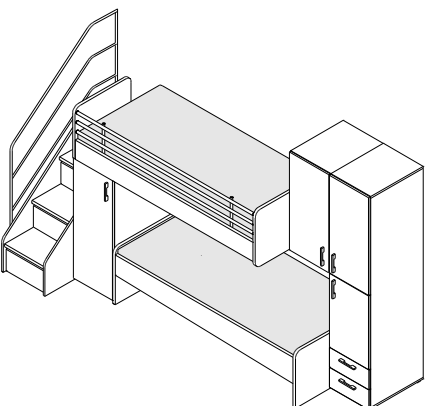
	<b>Vorschlag V2</b>	Maße BxHxT <b>348 x 210 x 123 cm</b>	<b>IN 464</b>																																			
	bestehend aus: <span style="float: right;">Z = zerlegt. A = aufgebaut</span>																																					
	<table border="1"> <thead> <tr> <th>Typen-Nr.</th> <th>Bezeichnung</th> <th>z/a</th> <th>Maße BxHxT</th> </tr> </thead> <tbody> <tr> <td><b>VTR</b></td> <td>Treppe mit 4 Klappen</td> <td>z</td> <td>49 x 120 x 123</td> </tr> <tr> <td><b>VHL</b></td> <td>Handlauf (kann entfallen, wenn Treppe in der Ecke steht - s.o.)</td> <td>z</td> <td>3 x 193 x 114</td> </tr> <tr> <td><b>VH41-L</b></td> <td>Unterbauschrank: 1 Tür, Kleiderstange, hinten 1 Regal offen mit 2 Böden</td> <td>a</td> <td>45 x 120 x 97</td> </tr> <tr> <td><b>VL2-L</b></td> <td>Liege oben 90/200 incl. Absturzsicherung und Metallrahmen</td> <td>z</td> <td>206 x 49 x 97</td> </tr> <tr> <td><b>VL1</b></td> <td>Liege unten 90/200</td> <td>z</td> <td>206 x 55 x 97</td> </tr> <tr> <td><b>VS47-L</b></td> <td>Aufsatzschrank: 1 Tür, 2 E-Böden</td> <td>a</td> <td>45 x 96 x 61</td> </tr> <tr> <td><b>VS44-R</b></td> <td>Hochschrank: 2 Türen, 2 Schubk., 2 feste Böden, 3 E-Böden</td> <td>z</td> <td>45 x 210 x 61</td> </tr> <tr> <td>Bei Bestellung bitte angeben</td> <td>Korpus Türen Schubkästen Klappen (Treppe) Griff</td> <td></td> <td></td> </tr> </tbody> </table>	Typen-Nr.	Bezeichnung	z/a	Maße BxHxT	<b>VTR</b>	Treppe mit 4 Klappen	z	49 x 120 x 123	<b>VHL</b>	Handlauf (kann entfallen, wenn Treppe in der Ecke steht - s.o.)	z	3 x 193 x 114	<b>VH41-L</b>	Unterbauschrank: 1 Tür, Kleiderstange, hinten 1 Regal offen mit 2 Böden	a	45 x 120 x 97	<b>VL2-L</b>	Liege oben 90/200 incl. Absturzsicherung und Metallrahmen	z	206 x 49 x 97	<b>VL1</b>	Liege unten 90/200	z	206 x 55 x 97	<b>VS47-L</b>	Aufsatzschrank: 1 Tür, 2 E-Böden	a	45 x 96 x 61	<b>VS44-R</b>	Hochschrank: 2 Türen, 2 Schubk., 2 feste Böden, 3 E-Böden	z	45 x 210 x 61	Bei Bestellung bitte angeben	Korpus Türen Schubkästen Klappen (Treppe) Griff			
Typen-Nr.	Bezeichnung	z/a	Maße BxHxT																																			
<b>VTR</b>	Treppe mit 4 Klappen	z	49 x 120 x 123																																			
<b>VHL</b>	Handlauf (kann entfallen, wenn Treppe in der Ecke steht - s.o.)	z	3 x 193 x 114																																			
<b>VH41-L</b>	Unterbauschrank: 1 Tür, Kleiderstange, hinten 1 Regal offen mit 2 Böden	a	45 x 120 x 97																																			
<b>VL2-L</b>	Liege oben 90/200 incl. Absturzsicherung und Metallrahmen	z	206 x 49 x 97																																			
<b>VL1</b>	Liege unten 90/200	z	206 x 55 x 97																																			
<b>VS47-L</b>	Aufsatzschrank: 1 Tür, 2 E-Böden	a	45 x 96 x 61																																			
<b>VS44-R</b>	Hochschrank: 2 Türen, 2 Schubk., 2 feste Böden, 3 E-Böden	z	45 x 210 x 61																																			
Bei Bestellung bitte angeben	Korpus Türen Schubkästen Klappen (Treppe) Griff																																					

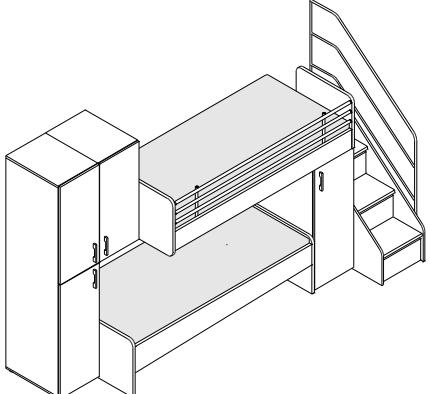
	<b>Vorschlag V3</b>	Maße BxHxT <b>348 x 210 x 123 cm</b>	<b>IN 461</b>																																			
	bestehend aus: <span style="float: right;">Z = zerlegt. A = aufgebaut</span>																																					
	<table border="1"> <thead> <tr> <th>Typen-Nr.</th> <th>Bezeichnung</th> <th>z/a</th> <th>Maße BxHxT</th> </tr> </thead> <tbody> <tr> <td><b>VS46-L</b></td> <td>Hochschrank: 2 Türen, 1 fester Boden, 4 E-Böden</td> <td>z</td> <td>45 x 210 x 61</td> </tr> <tr> <td><b>VS47-R</b></td> <td>Aufsatzschrank: 1 Tür, 2 E-Böden</td> <td>a</td> <td>45 x 96 x 61</td> </tr> <tr> <td><b>VL1</b></td> <td>Liege unten 90/200</td> <td>z</td> <td>206 x 55 x 97</td> </tr> <tr> <td><b>VL2-R</b></td> <td>Liege oben 90/200 incl. Absturzsicherung und Metallrahmen</td> <td>z</td> <td>206 x 49 x 97</td> </tr> <tr> <td><b>VH41-R</b></td> <td>Unterbauschrank: 1 Tür, Kleiderstange, hinten 1 Regal offen mit 2 Böden</td> <td>a</td> <td>45 x 120 x 97</td> </tr> <tr> <td><b>VTR</b></td> <td>Treppe mit 4 Klappen</td> <td>z</td> <td>49 x 120 x 123</td> </tr> <tr> <td><b>VHL</b></td> <td>Handlauf (kann entfallen, wenn Treppe in der Ecke steht - s.o.)</td> <td>z</td> <td>3 x 193 x 114</td> </tr> <tr> <td>Bei Bestellung bitte angeben</td> <td>Korpus Türen Klappen (Treppe) Griff</td> <td></td> <td></td> </tr> </tbody> </table>	Typen-Nr.	Bezeichnung	z/a	Maße BxHxT	<b>VS46-L</b>	Hochschrank: 2 Türen, 1 fester Boden, 4 E-Böden	z	45 x 210 x 61	<b>VS47-R</b>	Aufsatzschrank: 1 Tür, 2 E-Böden	a	45 x 96 x 61	<b>VL1</b>	Liege unten 90/200	z	206 x 55 x 97	<b>VL2-R</b>	Liege oben 90/200 incl. Absturzsicherung und Metallrahmen	z	206 x 49 x 97	<b>VH41-R</b>	Unterbauschrank: 1 Tür, Kleiderstange, hinten 1 Regal offen mit 2 Böden	a	45 x 120 x 97	<b>VTR</b>	Treppe mit 4 Klappen	z	49 x 120 x 123	<b>VHL</b>	Handlauf (kann entfallen, wenn Treppe in der Ecke steht - s.o.)	z	3 x 193 x 114	Bei Bestellung bitte angeben	Korpus Türen Klappen (Treppe) Griff			
Typen-Nr.	Bezeichnung	z/a	Maße BxHxT																																			
<b>VS46-L</b>	Hochschrank: 2 Türen, 1 fester Boden, 4 E-Böden	z	45 x 210 x 61																																			
<b>VS47-R</b>	Aufsatzschrank: 1 Tür, 2 E-Böden	a	45 x 96 x 61																																			
<b>VL1</b>	Liege unten 90/200	z	206 x 55 x 97																																			
<b>VL2-R</b>	Liege oben 90/200 incl. Absturzsicherung und Metallrahmen	z	206 x 49 x 97																																			
<b>VH41-R</b>	Unterbauschrank: 1 Tür, Kleiderstange, hinten 1 Regal offen mit 2 Böden	a	45 x 120 x 97																																			
<b>VTR</b>	Treppe mit 4 Klappen	z	49 x 120 x 123																																			
<b>VHL</b>	Handlauf (kann entfallen, wenn Treppe in der Ecke steht - s.o.)	z	3 x 193 x 114																																			
Bei Bestellung bitte angeben	Korpus Türen Klappen (Treppe) Griff																																					

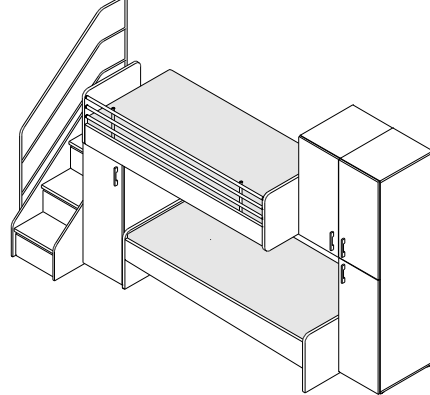
	<b>Vorschlag V4</b>	Maße BxHxT <b>348 x 210 x 123 cm</b>	<b>IN 461</b>																																			
	bestehend aus: <span style="float: right;">Z = zerlegt. A = aufgebaut</span>																																					
	<table border="1"> <thead> <tr> <th>Typen-Nr.</th> <th>Bezeichnung</th> <th>z/a</th> <th>Maße BxHxT</th> </tr> </thead> <tbody> <tr> <td><b>VTR</b></td> <td>Treppe mit 4 Klappen</td> <td>z</td> <td>49 x 120 x 123</td> </tr> <tr> <td><b>VHL</b></td> <td>Handlauf (kann entfallen, wenn Treppe in der Ecke steht - s.o.)</td> <td>z</td> <td>3 x 193 x 114</td> </tr> <tr> <td><b>VH41-L</b></td> <td>Unterbauschrank: 1 Tür, Kleiderstange, hinten 1 Regal offen mit 2 Böden</td> <td>a</td> <td>45 x 120 x 97</td> </tr> <tr> <td><b>VL2-L</b></td> <td>Liege oben 90/200 incl. Absturzsicherung und Metallrahmen</td> <td>z</td> <td>206 x 49 x 97</td> </tr> <tr> <td><b>VL1</b></td> <td>Liege unten 90/200</td> <td>z</td> <td>206 x 55 x 97</td> </tr> <tr> <td><b>VS47-L</b></td> <td>Aufsatzschrank: 1 Tür, 2 E-Böden</td> <td>a</td> <td>45 x 96 x 61</td> </tr> <tr> <td><b>VS46-R</b></td> <td>Hochschrank: 2 Türen, 1 fester Boden, 4 E-Böden</td> <td>z</td> <td>45 x 210 x 61</td> </tr> <tr> <td>Bei Bestellung bitte angeben</td> <td>Korpus Türen Klappen (Treppe) Griff</td> <td></td> <td></td> </tr> </tbody> </table>	Typen-Nr.	Bezeichnung	z/a	Maße BxHxT	<b>VTR</b>	Treppe mit 4 Klappen	z	49 x 120 x 123	<b>VHL</b>	Handlauf (kann entfallen, wenn Treppe in der Ecke steht - s.o.)	z	3 x 193 x 114	<b>VH41-L</b>	Unterbauschrank: 1 Tür, Kleiderstange, hinten 1 Regal offen mit 2 Böden	a	45 x 120 x 97	<b>VL2-L</b>	Liege oben 90/200 incl. Absturzsicherung und Metallrahmen	z	206 x 49 x 97	<b>VL1</b>	Liege unten 90/200	z	206 x 55 x 97	<b>VS47-L</b>	Aufsatzschrank: 1 Tür, 2 E-Böden	a	45 x 96 x 61	<b>VS46-R</b>	Hochschrank: 2 Türen, 1 fester Boden, 4 E-Böden	z	45 x 210 x 61	Bei Bestellung bitte angeben	Korpus Türen Klappen (Treppe) Griff			
Typen-Nr.	Bezeichnung	z/a	Maße BxHxT																																			
<b>VTR</b>	Treppe mit 4 Klappen	z	49 x 120 x 123																																			
<b>VHL</b>	Handlauf (kann entfallen, wenn Treppe in der Ecke steht - s.o.)	z	3 x 193 x 114																																			
<b>VH41-L</b>	Unterbauschrank: 1 Tür, Kleiderstange, hinten 1 Regal offen mit 2 Böden	a	45 x 120 x 97																																			
<b>VL2-L</b>	Liege oben 90/200 incl. Absturzsicherung und Metallrahmen	z	206 x 49 x 97																																			
<b>VL1</b>	Liege unten 90/200	z	206 x 55 x 97																																			
<b>VS47-L</b>	Aufsatzschrank: 1 Tür, 2 E-Böden	a	45 x 96 x 61																																			
<b>VS46-R</b>	Hochschrank: 2 Türen, 1 fester Boden, 4 E-Böden	z	45 x 210 x 61																																			
Bei Bestellung bitte angeben	Korpus Türen Klappen (Treppe) Griff																																					



## Etagenbett-Kombinationen mit Liegefläche 90/200 und Schreibtisch

Etagenbetten werden OHNE Matratzen geliefert. Beim Oberbett ist der Metallrahmen konstruktiver Bestandteil und wird immer mitgeliefert. Etagenbetten sind NICHT freistellbar, da sie aus Sicherheitsgründen immer mit der Rückseite an der Wand verschraubt werden müssen. Sonderlängen der Liegeflächen sind NICHT möglich. Zusatzausstattungen sind gegen Mehrpreis möglich: Unterschiebliege und LED-Beleuchtung für Unterbett oder Treppe – siehe Seite 6

Lieferbare Ausführungen:	Korpus (Liege, Schränke, Tischplatte, Treppe) Türen Klappen der Treppe Klappe des Schreibtischregals Schreibtischunterbau	Dekor Dekor oder Dekor oder Dekor oder Dekor oder	<b>Lack gegen Mehrpreis je Tür</b> <b>Lack gegen Mehrpreis je Klappe</b> <b>Lack gegen Mehrpreis je Klappe</b> <b>Lack gegen Mehrpreis</b>	PG1 <b>IN 130</b> <b>IN 120</b> <b>IN 123</b> <b>IN 144</b>	PG2 <b>IN 137</b> <b>IN 125</b> <b>IN 128</b> <b>IN 156</b>
Entfall Handlauf VHL ist möglich, wenn Treppe VTR seitlich direkt an mind. 210 cm hoher Wand steht				<b>Minderpreis</b>	<b>IN 234</b>

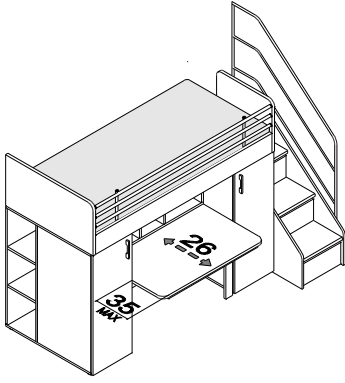
	<b>Vorschlag V11</b>	Maße BxHxT <b>258 x 193 x 123 cm</b>	<b>IN 455</b>																															
	bestehend aus: <span style="float: right;">Z = zerlegt. A = aufgebaut</span>																																	
	<table border="1"> <thead> <tr> <th>Typen-Nr.</th> <th>Bezeichnung</th> <th>z/a</th> <th>Maße BxHxT</th> </tr> </thead> <tbody> <tr> <td><b>VH46-L</b></td> <td>Unterbauschrank: 1 Tür, 2 E-Böden, hinten 1 Regal offen mit 2 Böden</td> <td>a</td> <td>45 x 120 x 97</td> </tr> <tr> <td><b>VA115</b></td> <td>Hängeregal: Regaleinteilung, 1 Klappe mit Schloss</td> <td>a</td> <td>115 x 47 x 40</td> </tr> <tr> <td><b>VTP115</b></td> <td>Tischplatte ausziehbar</td> <td>z</td> <td>115 x 73 x 61</td> </tr> <tr> <td><b>VH45-R</b></td> <td>Unterbauschrank: 1 Tür, Kleiderstange, hinten 1 Regal offen mit 2 Böden</td> <td>a</td> <td>45 x 120 x 97</td> </tr> <tr> <td><b>VL3-R</b></td> <td>Liege oben 90/200 incl. Absturzsicherung und Metallrahmen</td> <td>z</td> <td>206 x 49 x 97</td> </tr> <tr> <td><b>VTR</b></td> <td>Treppe mit 4 Klappen</td> <td>z</td> <td>49 x 120 x 123</td> </tr> <tr> <td><b>VHL</b></td> <td>Handlauf (kann entfallen, wenn Treppe in der Ecke steht - s.o.)</td> <td>z</td> <td>3 x 193 x 114</td> </tr> </tbody> </table>	Typen-Nr.	Bezeichnung	z/a	Maße BxHxT	<b>VH46-L</b>	Unterbauschrank: 1 Tür, 2 E-Böden, hinten 1 Regal offen mit 2 Böden	a	45 x 120 x 97	<b>VA115</b>	Hängeregal: Regaleinteilung, 1 Klappe mit Schloss	a	115 x 47 x 40	<b>VTP115</b>	Tischplatte ausziehbar	z	115 x 73 x 61	<b>VH45-R</b>	Unterbauschrank: 1 Tür, Kleiderstange, hinten 1 Regal offen mit 2 Böden	a	45 x 120 x 97	<b>VL3-R</b>	Liege oben 90/200 incl. Absturzsicherung und Metallrahmen	z	206 x 49 x 97	<b>VTR</b>	Treppe mit 4 Klappen	z	49 x 120 x 123	<b>VHL</b>	Handlauf (kann entfallen, wenn Treppe in der Ecke steht - s.o.)	z	3 x 193 x 114	Bei Bestellung bitte angeben
Typen-Nr.	Bezeichnung	z/a	Maße BxHxT																															
<b>VH46-L</b>	Unterbauschrank: 1 Tür, 2 E-Böden, hinten 1 Regal offen mit 2 Böden	a	45 x 120 x 97																															
<b>VA115</b>	Hängeregal: Regaleinteilung, 1 Klappe mit Schloss	a	115 x 47 x 40																															
<b>VTP115</b>	Tischplatte ausziehbar	z	115 x 73 x 61																															
<b>VH45-R</b>	Unterbauschrank: 1 Tür, Kleiderstange, hinten 1 Regal offen mit 2 Böden	a	45 x 120 x 97																															
<b>VL3-R</b>	Liege oben 90/200 incl. Absturzsicherung und Metallrahmen	z	206 x 49 x 97																															
<b>VTR</b>	Treppe mit 4 Klappen	z	49 x 120 x 123																															
<b>VHL</b>	Handlauf (kann entfallen, wenn Treppe in der Ecke steht - s.o.)	z	3 x 193 x 114																															

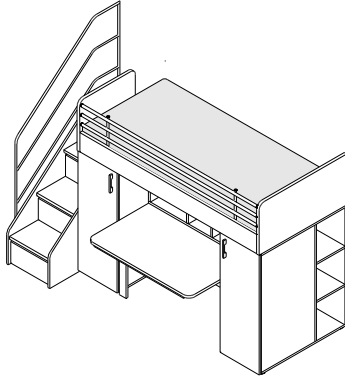
	<b>Vorschlag V12</b>	Maße BxHxT <b>258 x 193 x 123 cm</b>	<b>IN 455</b>																															
	bestehend aus: <span style="float: right;">Z = zerlegt. A = aufgebaut</span>																																	
	<table border="1"> <thead> <tr> <th>Typen-Nr.</th> <th>Bezeichnung</th> <th>z/a</th> <th>Maße BxHxT</th> </tr> </thead> <tbody> <tr> <td><b>VTR</b></td> <td>Treppe mit 4 Klappen</td> <td>z</td> <td>49 x 120 x 123</td> </tr> <tr> <td><b>VHL</b></td> <td>Handlauf (kann entfallen, wenn Treppe in der Ecke steht - s.o.)</td> <td>z</td> <td>3 x 193 x 114</td> </tr> <tr> <td><b>VH45-L</b></td> <td>Unterbauschrank: 1 Tür, Kleiderstange, hinten 1 Regal offen mit 2 Böden</td> <td>a</td> <td>45 x 120 x 97</td> </tr> <tr> <td><b>VA115</b></td> <td>Hängeregal: Regaleinteilung, 1 Klappe mit Schloss</td> <td>a</td> <td>115 x 47 x 40</td> </tr> <tr> <td><b>VTP115</b></td> <td>Tischplatte ausziehbar</td> <td>z</td> <td>115 x 73 x 61</td> </tr> <tr> <td><b>VH46-R</b></td> <td>Unterbauschrank: 1 Tür, 2 E-Böden, hinten 1 Regal offen mit 2 Böden</td> <td>a</td> <td>45 x 120 x 97</td> </tr> <tr> <td><b>VL3-L</b></td> <td>Liege oben 90/200 incl. Absturzsicherung und Metallrahmen</td> <td>z</td> <td>206 x 49 x 97</td> </tr> </tbody> </table>	Typen-Nr.	Bezeichnung	z/a	Maße BxHxT	<b>VTR</b>	Treppe mit 4 Klappen	z	49 x 120 x 123	<b>VHL</b>	Handlauf (kann entfallen, wenn Treppe in der Ecke steht - s.o.)	z	3 x 193 x 114	<b>VH45-L</b>	Unterbauschrank: 1 Tür, Kleiderstange, hinten 1 Regal offen mit 2 Böden	a	45 x 120 x 97	<b>VA115</b>	Hängeregal: Regaleinteilung, 1 Klappe mit Schloss	a	115 x 47 x 40	<b>VTP115</b>	Tischplatte ausziehbar	z	115 x 73 x 61	<b>VH46-R</b>	Unterbauschrank: 1 Tür, 2 E-Böden, hinten 1 Regal offen mit 2 Böden	a	45 x 120 x 97	<b>VL3-L</b>	Liege oben 90/200 incl. Absturzsicherung und Metallrahmen	z	206 x 49 x 97	Bei Bestellung bitte angeben
Typen-Nr.	Bezeichnung	z/a	Maße BxHxT																															
<b>VTR</b>	Treppe mit 4 Klappen	z	49 x 120 x 123																															
<b>VHL</b>	Handlauf (kann entfallen, wenn Treppe in der Ecke steht - s.o.)	z	3 x 193 x 114																															
<b>VH45-L</b>	Unterbauschrank: 1 Tür, Kleiderstange, hinten 1 Regal offen mit 2 Böden	a	45 x 120 x 97																															
<b>VA115</b>	Hängeregal: Regaleinteilung, 1 Klappe mit Schloss	a	115 x 47 x 40																															
<b>VTP115</b>	Tischplatte ausziehbar	z	115 x 73 x 61																															
<b>VH46-R</b>	Unterbauschrank: 1 Tür, 2 E-Böden, hinten 1 Regal offen mit 2 Böden	a	45 x 120 x 97																															
<b>VL3-L</b>	Liege oben 90/200 incl. Absturzsicherung und Metallrahmen	z	206 x 49 x 97																															

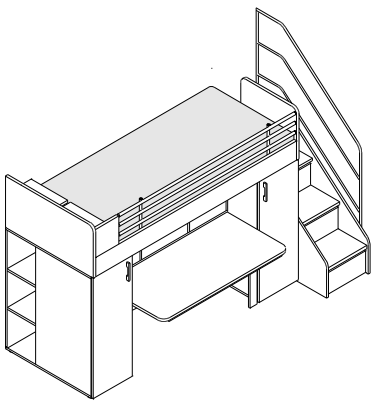
	<b>Vorschlag V13</b>	Maße BxHxT <b>283 x 193 x 123 cm</b>	<b>IN 460</b>																															
	bestehend aus: <span style="float: right;">Z = zerlegt. A = aufgebaut</span>																																	
	<table border="1"> <thead> <tr> <th>Typen-Nr.</th> <th>Bezeichnung</th> <th>z/a</th> <th>Maße BxHxT</th> </tr> </thead> <tbody> <tr> <td><b>VH46-L</b></td> <td>Unterbauschrank: 1 Tür, 2 E-Böden, hinten 1 Regal offen mit 2 Böden</td> <td>a</td> <td>45 x 120 x 97</td> </tr> <tr> <td><b>VA140</b></td> <td>Hängeregal: Regaleinteilung, 1 Klappe mit Schloss</td> <td>a</td> <td>140 x 47 x 40</td> </tr> <tr> <td><b>VTP140</b></td> <td>Tischplatte ausziehbar</td> <td>z</td> <td>140 x 73 x 61</td> </tr> <tr> <td><b>VH45-R</b></td> <td>Unterbauschrank: 1 Tür, Kleiderstange, hinten 1 Regal offen mit 2 Böden</td> <td>a</td> <td>45 x 120 x 97</td> </tr> <tr> <td><b>VL4-R</b></td> <td>Liege oben 90/200 incl. Absturzsicherung und Metallrahmen plus Ablagefläche am Kopfteil mit Stauraum (waagr. 2 Klappen in Korpusfarbe)</td> <td>z</td> <td>231 x 49 x 97</td> </tr> <tr> <td><b>VTR</b></td> <td>Treppe mit 4 Klappen</td> <td>z</td> <td>49 x 120 x 123</td> </tr> <tr> <td><b>VHL</b></td> <td>Handlauf (kann entfallen, wenn Treppe in der Ecke steht - s.o.)</td> <td>z</td> <td>3 x 193 x 114</td> </tr> </tbody> </table>	Typen-Nr.	Bezeichnung	z/a	Maße BxHxT	<b>VH46-L</b>	Unterbauschrank: 1 Tür, 2 E-Böden, hinten 1 Regal offen mit 2 Böden	a	45 x 120 x 97	<b>VA140</b>	Hängeregal: Regaleinteilung, 1 Klappe mit Schloss	a	140 x 47 x 40	<b>VTP140</b>	Tischplatte ausziehbar	z	140 x 73 x 61	<b>VH45-R</b>	Unterbauschrank: 1 Tür, Kleiderstange, hinten 1 Regal offen mit 2 Böden	a	45 x 120 x 97	<b>VL4-R</b>	Liege oben 90/200 incl. Absturzsicherung und Metallrahmen plus Ablagefläche am Kopfteil mit Stauraum (waagr. 2 Klappen in Korpusfarbe)	z	231 x 49 x 97	<b>VTR</b>	Treppe mit 4 Klappen	z	49 x 120 x 123	<b>VHL</b>	Handlauf (kann entfallen, wenn Treppe in der Ecke steht - s.o.)	z	3 x 193 x 114	Bei Bestellung bitte angeben
Typen-Nr.	Bezeichnung	z/a	Maße BxHxT																															
<b>VH46-L</b>	Unterbauschrank: 1 Tür, 2 E-Böden, hinten 1 Regal offen mit 2 Böden	a	45 x 120 x 97																															
<b>VA140</b>	Hängeregal: Regaleinteilung, 1 Klappe mit Schloss	a	140 x 47 x 40																															
<b>VTP140</b>	Tischplatte ausziehbar	z	140 x 73 x 61																															
<b>VH45-R</b>	Unterbauschrank: 1 Tür, Kleiderstange, hinten 1 Regal offen mit 2 Böden	a	45 x 120 x 97																															
<b>VL4-R</b>	Liege oben 90/200 incl. Absturzsicherung und Metallrahmen plus Ablagefläche am Kopfteil mit Stauraum (waagr. 2 Klappen in Korpusfarbe)	z	231 x 49 x 97																															
<b>VTR</b>	Treppe mit 4 Klappen	z	49 x 120 x 123																															
<b>VHL</b>	Handlauf (kann entfallen, wenn Treppe in der Ecke steht - s.o.)	z	3 x 193 x 114																															

mit Ablagefläche am Kopfteil ca 90 x 25 cm

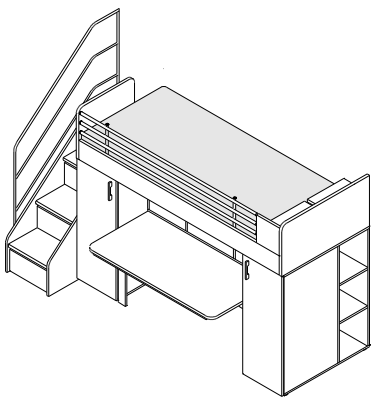

	<b>Vorschlag V14</b>	Maße BxHxT <b>283 x 193 x 123 cm</b>	<b>IN 460</b>																															
	bestehend aus: <span style="float: right;">Z = zerlegt. A = aufgebaut</span>																																	
	<table border="1"> <thead> <tr> <th>Typen-Nr.</th> <th>Bezeichnung</th> <th>z/a</th> <th>Maße BxHxT</th> </tr> </thead> <tbody> <tr> <td><b>VTR</b></td> <td>Treppe mit 4 Klappen</td> <td>z</td> <td>49 x 120 x 123</td> </tr> <tr> <td><b>VHL</b></td> <td>Handlauf (kann entfallen, wenn Treppe in der Ecke steht - s.o.)</td> <td>z</td> <td>3 x 193 x 114</td> </tr> <tr> <td><b>VH45-L</b></td> <td>Unterbauschrank: 1 Tür, Kleiderstange, hinten 1 Regal offen mit 2 Böden</td> <td>a</td> <td>45 x 120 x 97</td> </tr> <tr> <td><b>VA140</b></td> <td>Hängeregal: Regaleinteilung, 1 Klappe mit Schloss</td> <td>a</td> <td>140 x 47 x 40</td> </tr> <tr> <td><b>VTP140</b></td> <td>Tischplatte ausziehbar</td> <td>z</td> <td>140 x 73 x 61</td> </tr> <tr> <td><b>VH46-R</b></td> <td>Unterbauschrank: 1 Tür, 2 E-Böden, hinten 1 Regal offen mit 2 Böden</td> <td>a</td> <td>45 x 120 x 97</td> </tr> <tr> <td><b>VL4-L</b></td> <td>Liege oben 90/200 incl. Absturzsicherung und Metallrahmen plus Ablagefläche am Kopfteil mit Stauraum (waagr. 2 Klappen in Korpusfarbe)</td> <td>z</td> <td>231 x 49 x 97</td> </tr> </tbody> </table>	Typen-Nr.	Bezeichnung	z/a	Maße BxHxT	<b>VTR</b>	Treppe mit 4 Klappen	z	49 x 120 x 123	<b>VHL</b>	Handlauf (kann entfallen, wenn Treppe in der Ecke steht - s.o.)	z	3 x 193 x 114	<b>VH45-L</b>	Unterbauschrank: 1 Tür, Kleiderstange, hinten 1 Regal offen mit 2 Böden	a	45 x 120 x 97	<b>VA140</b>	Hängeregal: Regaleinteilung, 1 Klappe mit Schloss	a	140 x 47 x 40	<b>VTP140</b>	Tischplatte ausziehbar	z	140 x 73 x 61	<b>VH46-R</b>	Unterbauschrank: 1 Tür, 2 E-Böden, hinten 1 Regal offen mit 2 Böden	a	45 x 120 x 97	<b>VL4-L</b>	Liege oben 90/200 incl. Absturzsicherung und Metallrahmen plus Ablagefläche am Kopfteil mit Stauraum (waagr. 2 Klappen in Korpusfarbe)	z	231 x 49 x 97	Bei Bestellung bitte angeben
Typen-Nr.	Bezeichnung	z/a	Maße BxHxT																															
<b>VTR</b>	Treppe mit 4 Klappen	z	49 x 120 x 123																															
<b>VHL</b>	Handlauf (kann entfallen, wenn Treppe in der Ecke steht - s.o.)	z	3 x 193 x 114																															
<b>VH45-L</b>	Unterbauschrank: 1 Tür, Kleiderstange, hinten 1 Regal offen mit 2 Böden	a	45 x 120 x 97																															
<b>VA140</b>	Hängeregal: Regaleinteilung, 1 Klappe mit Schloss	a	140 x 47 x 40																															
<b>VTP140</b>	Tischplatte ausziehbar	z	140 x 73 x 61																															
<b>VH46-R</b>	Unterbauschrank: 1 Tür, 2 E-Böden, hinten 1 Regal offen mit 2 Böden	a	45 x 120 x 97																															
<b>VL4-L</b>	Liege oben 90/200 incl. Absturzsicherung und Metallrahmen plus Ablagefläche am Kopfteil mit Stauraum (waagr. 2 Klappen in Korpusfarbe)	z	231 x 49 x 97																															

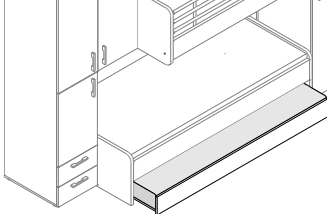
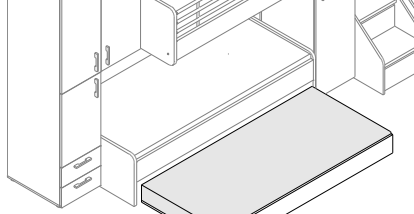
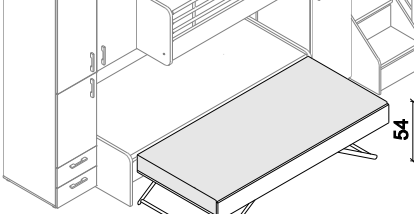
mit Ablagefläche am Kopfteil ca 90 x 25 cm

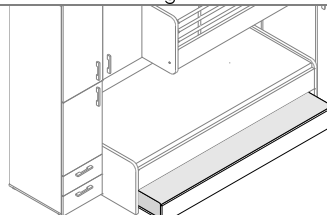
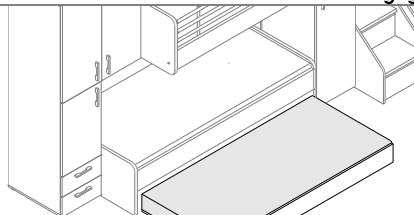
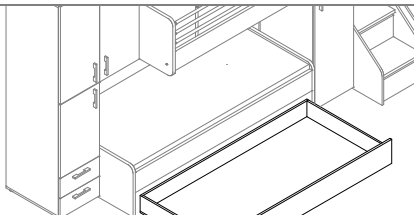
<b>Unterschiebliege mit Metallrahmen hochklappbar</b> (Metallrahmen hat Federholzleisten)		PG1	PG2
Lieferbare Ausführungen:		IN 139	IN 149
			
Teilweise herausgerollt	Herausgerollt und noch nicht hochgeklappt	Hochgeklappt	
Bezeichnung Maße (BxHxL)cm <b>Typen-Nr.</b> <b>IN</b>	Unterschiebliege 94 x 26 x 198 <b>VLZ-M</b> 281	Passend zu den Etagenbett-Kombinationen V1, V2, V3, V4, V7, V8, V25, V26 Die Unterschiebliege kann herausgerollt (4 Rollen, geeignet für Hartböden) und auf Liegehöhe von ca. 45 cm. aufgeklappt werden. Liegefläche ausschließlich in 90/200 lieferbar. Je 13 Stück ca. 7 cm breite Schichtholz-Federleisten. Bei Verwendung zweier Matratzen der gleichen Dicken im VLZ-M sowie im unteren Teil des Original-Etagenbettes haben beide Betten eine gleiche Liegenhöhe. Unterschiebliege wird OHNE Matratze geliefert. <b>Matratzenmaß 90x200 Matratzenstärke maximal 20 cm Tragfähigkeit maximal 80 kg</b>	
Bei Bestellung bitte angeben	Frontblende		

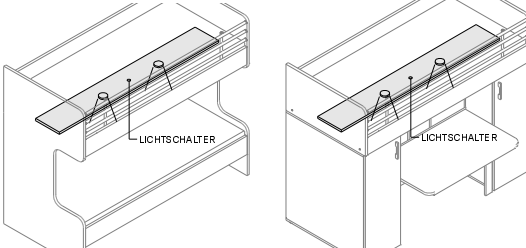
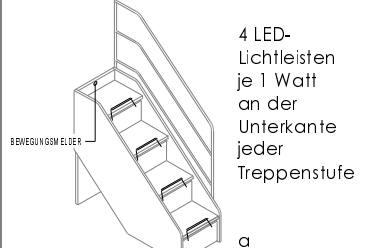
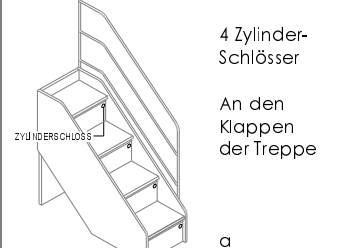
<b>Unterschiebliege mit Holzboden – auch als Rollschubkasten nutzbar</b>		PG1	PG2
Lieferbare Ausführungen:		IN 139	IN 149
			
Teilweise herausgerollt	Nutzung als Unterschiebliege	Nutzung als Rollschubkasten (montierte Kopfteile)	
Bezeichnung Maße (BxHxL)cm <b>Typen-Nr.</b> <b>IN</b>	Unterschiebliege 94 x 26 x 198 <b>VLZ-H</b> 246	Passend zu den Etagenbett-Kombinationen V1, V2, V3, V4, V7, V8, V25, V26 Die Unterschiebliege ist verwendbar als Gästebett oder als großer Rollschubkasten. Bei Verwendung als Gästebett werden die Kopfteile der Unterschiebliege nicht montiert, bei Verwendung als Rollschubkasten werden sie montiert. Bei Verwendung als Gästebett wird kein Einlegerahmen benötigt. Liegefläche ausschließlich in 90/200 lieferbar. Bei Verwendung als Rollschubkasten ergibt sich ein Kasteninnenmaß von BxHxT ca. 90 x 13 x 193 Unterschiebliege wird OHNE Matratze geliefert. <b>Matratzenmaß 90x200 Matratzenstärke maximal 20 cm Tragfähigkeit maximal 80 kg</b>	
Bei Bestellung bitte angeben	Frontblende		

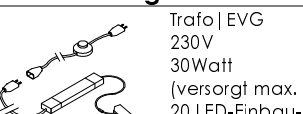
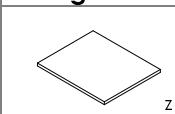
<b>Beleuchtung für Etagenbett</b>	<b>Beleuchtung für Treppe</b>	<b>Schlösser für Treppe</b>
		
2 LED Einbaustrahler je 1,5 Watt werden an der Unterseite des Oberbetts montiert. Betätigung über Wippschalter. Passend zu ALLEN Etagenbett-Kombis in das Oberbett Aufbauvariante 2 <b>Trafo bitte separat bestellen – siehe unten</b> Beleuchtung für Unterbett oder für Schreibtischplatte <b>VLX2</b> 183	4 LED-Lichtleisten je 1 Watt an der Unterkante jeder Treppenstufe <b>BEWEGUNGSMELDER</b> a Betätigung über Bewegungsmelder, der über der obersten Treppenstufe montiert ist. Passend zu ALLEN Etagenbett-Kombis. Aufbauvariante 36. <b>Trafo bitte separat bestellen – siehe unten</b> Beleuchtung für Treppe <b>VLX4</b> 209	4 Zylinder-Schlösser An den Klappen der Treppe a Je Klappe 1 Schloß wobei jeweils 2 Klappen mit gleicher Schließung geliefert werden. So hat jedes Bett zwei persönliche Fächer. Schlösser für Treppe <b>VTR-S</b> 188
Bezeichnung <b>Typen-Nr.</b> <b>IN</b>		

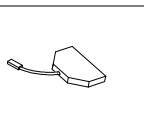
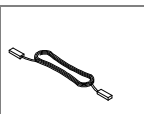
<b>Beleuchtungszubehör</b>	<b>Einlegeboden</b>
	
Trafo   EVG 230V 30Watt (versorgt max. 20 LED-Einbaustrahler) Kabellängen ab Stecker: 1m Kabel, Fußtrittschalter, 3m Kabel, Eurostecker, 2m Kabel, Trafo, 0,2m Kabel, 6-fach Verteiler	Passend zu den Schränken: VH41 VH45 VH46 VS44 VS46 VS47
Bezeichnung Maße (BxHxL)cm <b>Typen-Nr.</b> <b>IN</b>	Einlegeboden 41 x 2 x 57 <b>VSZ1</b> 140 Korpus
Trafo   EVG <b>V-TRAFO</b> 150	
	
Funkschalter mit Fernbedienung	
Der Funkschalter kann separat zum Trafo bestellt werden. Er wird entweder zwischen Trafo und 6-fach Verteiler oder nach dem 6-fach Verteiler montiert. Funkschalter	
<b>V-FUNK</b> 172	
	
6-fach-Verteiler 12V	
Verteiler	
<b>V-VERT</b> 128	
	
Kabelverlängerung 12V 5m	
Kabel	
<b>V-VERL</b> 128	

### Kastenliege mit 3 Schüben und Unterschiebliege mit Metallrahmen (VLZ-M, Beschreibung s. S. 6)

Lieferbare Ausführungen:	Korpus	Dekor	PG1	PG2
	Schubkästen	Dekor oder	<b>Lack gegen Mehrpreis je Schubkasten</b>	<b>IN 120 IN 125</b>
	Front der Unterschiebliege	Dekor oder	<b>Lack gegen Mehrpreis</b>	<b>IN 139 IN 149</b>

3 Schubkästen mit gedämpftem Selbstzug. Tragfähigkeit 10 kg je Schubkasten. Innenmaße BxHxT ca. 60 x 7 x 52 cm. Die Maße gelten für alle Liegenbreiten. Unten Unterschiebliege VLZ-M – Beschreibung siehe vorherige Seite.

In allen Liegenbreiten VLM-09, -10 und -12 ist die Unterschiebliege VLZ-M mit den Außenmaßen 94 x 26 x 198cm bzw. mit der Liegefläche 90 x 200 eingebaut. Sonderlängen sind bedingt durch den Metallrahmen der Unterschiebliege NICHT möglich.

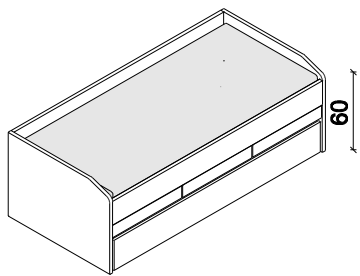

Obere Liege wird **OHNE** Matratze und Rahmen geliefert, untere Liege **OHNE** Matratze. Auf der Abbildung ist die Höhe der Bettseiten-Oberkante angegeben. Die Sitzhöhe ist dann ca. 6 cm höher – abhängig vom verwendeten Einlegerahmen sowie der Matratze

Liegefläche OBEN B x L	90 x 200	100 x 200	120 x 200
Liegefläche UNTERSCHIEBL. B x L	90 x 200	90 x 200	90 x 200
Maße (BxHxL)cm	97 x 70 x 206	107 x 70 x 206	127 x 70 x 206
<b>Typen-Nr.</b>	<b>VLM-09</b>	<b>VLM-10</b>	<b>VLM-12</b>
<b>IN</b>	368	371	374
Bei Bestellung bitte angeben	Liegenkorpus Schubkästen Frontblende der Unterschiebliege		
Sonderlänge	NICHT möglich		

### Kastenliege mit 3 Schüben und Unterschiebliege mit Holzboden (VLZ-H, Beschreibung s. S. 6)

Lieferbare Ausführungen:	Korpus	Dekor	PG1	PG2
	Schubkästen	Dekor oder	<b>Lack gegen Mehrpreis je Schubkasten</b>	<b>IN 120 IN 125</b>
	Front der Unterschiebliege	Dekor oder	<b>Lack gegen Mehrpreis</b>	<b>IN 139 IN 149</b>

3 Schubkästen mit gedämpftem Selbstzug. Tragfähigkeit 10 kg je Schubkasten. Innenmaße BxHxT ca. 60 x 7 x 52 cm. Die Maße gelten für alle Liegenbreiten. Unten Unterschiebliege VLZ-H – Beschreibung siehe vorherige Seite.

In allen Liegenbreiten VLH-09, -10 und -12 ist die Unterschiebliege VLZ-H mit den Außenmaßen 94 x 26 x 198 cm bzw. mit der Liegefläche 90 x 200 eingebaut. Sonderlängen sind NICHT möglich.

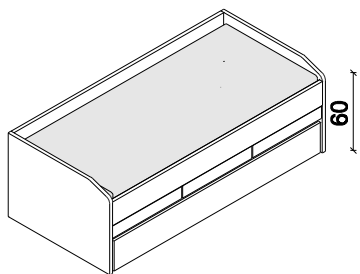

Obere Liege und Unterschiebliege wird **OHNE** Matratze und Rahmen geliefert. Auf der Abbildung ist die Höhe der Bettseiten-Oberkante angegeben. Die Sitzhöhe ist dann ca. 6 cm höher – abhängig vom verwendeten Einlegerahmen sowie der Matratze

Liegefläche OBEN B x L	90 x 200	100 x 200	120 x 200
Liegefläche UNTERSCHIEBL. B x L	90 x 200	90 x 200	90 x 200
Maße (BxHxL)cm	97 x 70 x 206	107 x 70 x 206	127 x 70 x 206
<b>Typen-Nr.</b>	<b>VLH-09</b>	<b>VLH-10</b>	<b>VLH-12</b>
<b>IN</b>	360	362	367
Bei Bestellung bitte angeben	Liegenkorpus Schubkästen Frontblende der Unterschiebliege		
Sonderlänge	NICHT möglich		

### Hängeschrank über Kastenliege

Lieferbare Ausführungen:	Korpus	Dekor	PG1	PG2
	Türen	Dekor oder	<b>Lack gegen Mehrpreis je Tür</b>	<b>IN 130 IN 137</b>

Mittig 2 Türen und 1 Boden. Darunter ein offenes Fach. Links und rechts ein offenes Fach mit je 1 Boden.

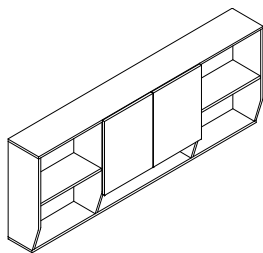

Bezeichnung	Hängeschrank	Beleuchtung für Hängeschrank
Maße (BxHxT)cm	206 x 79 x 30	6 x 1 x 6
<b>Typen-Nr.</b>	<b>VA206</b>	<b>VX3</b>
<b>IN</b>	320	168
Bei Bestellung bitte angeben	Korpus Türen	3 LED-Einbaustrahler werden im Unterboden des Hängers montiert. → Aufbauvariante 3 <b>Trafo bitte separat bestellen – Siehe Seite 6 unten</b>

### Bettkasten für Kastenliege

Lieferbare Ausführungen:	Korpus	Dekor	90	100	120
			97 x 64 x 40	107 x 64 x 40	127 x 64 x 40
			<b>VBC-09</b>	<b>VBC-10</b>	<b>VBC-12</b>
			233	239	256

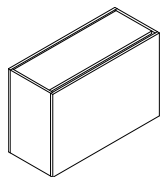

Bei Bestellung bitte angeben

Korpus

### Rückenlehne gepolstert

Lieferbare Ausführungen: Polsterfarbe (Kunstleder) Mögliche Farben siehe Seite 2

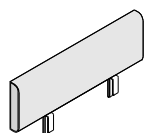

Die Rückenlehne passt bei allen Betten auf Kopfteil, Fußteil oder Bettseite und wird einfach aufgesteckt. Die Stellfläche des Bettes vergrößert sich nicht, da die Rückenlehne senkrecht steht. Die Höhe des Bettes vergrößert sich um ca. 32cm.

Liegenbreite cm	90	100	120	180
Maße (BxHxT)cm	97 x 32 x 8	107 x 32 x 8	127 x 32 x 8	187 x 32 x 8
<b>Typen-Nr.</b>	<b>VPL-09</b>	<b>VPL-10</b>	<b>VPL-12</b>	<b>VPL-18</b>
<b>IN</b>	201	216	224	243
Bei Bestellung bitte angeben	Polsterfarbe (Kunstleder)			

# Eckkleiderschrank XXL begehbar

Der Schrank ist so konzipiert, dass sich auf kleinstem Raum die Grundfunktionen Kleiderschrank/Schlafen/Arbeiten optimal kombinieren lassen. Das Stellmaß beträgt 162 cm x 128 cm (VS804) bzw. 192 cm x 128 cm (VS808). Die breite Außenseite des Schrankes ist so ausgelegt, daß ein Liegenkopfteil angestellt werden kann. Die möglichen Liegenbreiten sind 90 cm, 100 cm oder 120 cm. Die schmale Außenseite des Schrankes ist 61cm breit, sodaß hier mit Schreibtisch oder Korpusstiefe 61cm weitergebaut werden kann. Die Schrankfront hat 1 (VS804) oder 2 (VS808) Drehtüren. Bitte für werksseitige Vormontage R / L angeben. Nachträglicher Umbau R / L ist NICHT möglich. Die Inneneinteilung beinhaltet:

- 1 Kleiderfach
- 1 Mittleres Wäschefach
- 1 Äusseres Wäschefach
- 1 Regal außen mit 2 festen Böden aus Holz und 2 E-Böden aus Glas

Incl. zwei akkubetriebene Innenbeleuchtungen am Oberboden. Akkus sind wiederaufladbar über Mini USB. Schaltung erfolgt über integrierten Bewegungsmelder. Zusatzausstattungen sind gegen Mehrpreis möglich: Innenschubkästen, Innenspiegel, LED-Beleuchtung im Außenregal, Kranz mit Beleuchtung – siehe unten und Seite 9 unten

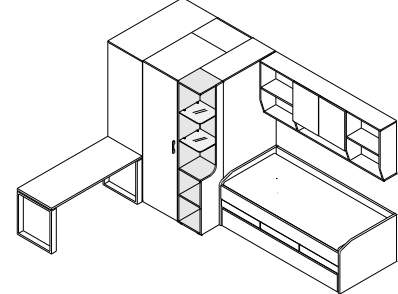
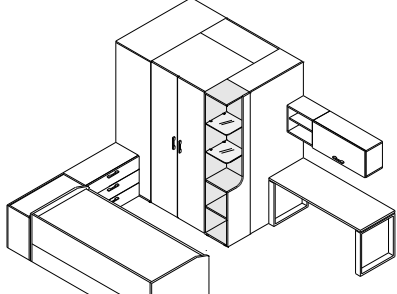
Die beiden Abbildungen zeigen zwei Möblierungs-Beispiele. Jeweils aufgezählt von links nach rechts:	<p>Beispiel 1</p> <p>erforderliches Stellmaß: 2,63m x 3,68m</p> <p>Schreibtisch VT13 Eckschrank VS804-L Liege 90/200 VLM-09 Hänger VA206</p> 	<p>Beispiel 2</p> <p>erforderliches Stellmaß: 3,15m x 3,27m</p> <p>Liege 90/200 VLM-09 Bettkasten VBC-09 Kommode VK3-93 Eckschrank VS808-L Schreibtisch VT13 Hänger VA2-40 Hänger VA2-96</p> 
---	--	--

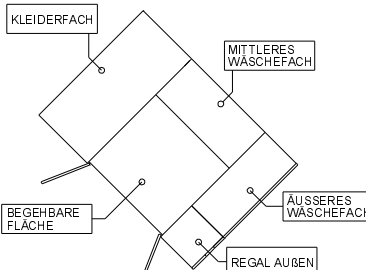
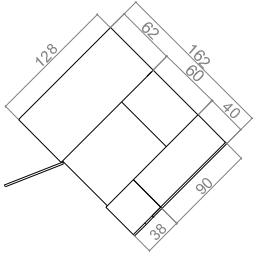
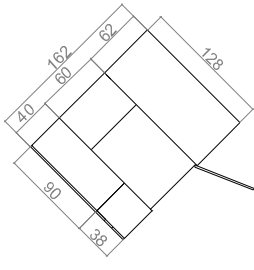
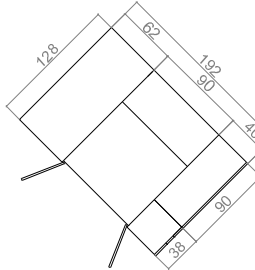
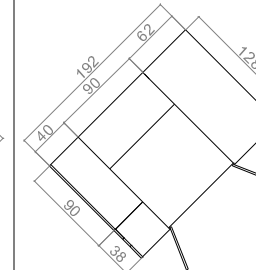

<b>Funktions-Bereiche im begehbaren Schrank</b> 	<b>Grundriss VS804-L</b> 	<b>Grundriss VS804-R</b> 	<b>Grundriss VS808-L</b> 	<b>Grundriss VS808-R</b> 
--	--	--	---	--

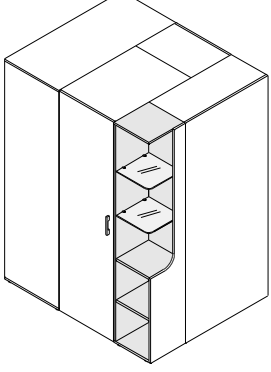
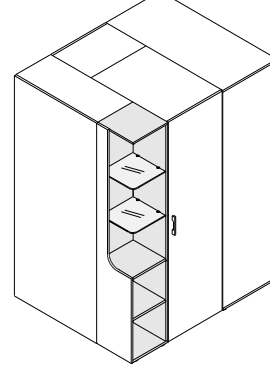
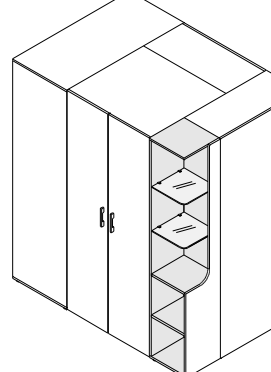
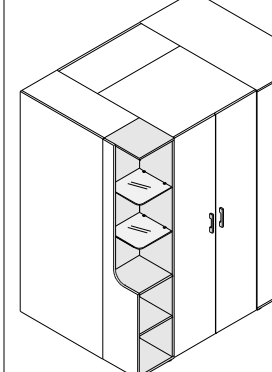
Lieferbare Ausführungen: Korpus Dekor, Regal Dekor, Türen Dekor oder **Lack gegen Mehrpreis je Tür** PG1 IN 154, PG2 IN 163

			
Bezeichnung: Eckschrank XL Maße (BxHxT): 162 x 210 x 128 Typen-Nr. IN: <b>VS804-L</b> 425 Bei Bestellung bitte angeben: Korpus, Tür, Griff, Regal	Bezeichnung: Eckschrank XL Maße (BxHxT): 162 x 210 x 128 Typen-Nr. IN: <b>VS804-R</b> 425 Bei Bestellung bitte angeben: Korpus, Tür, Griff, Regal	Bezeichnung: Eckschrank XL Maße (BxHxT): 192 x 210 x 128 Typen-Nr. IN: <b>VS808-L</b> 429 Bei Bestellung bitte angeben: Korpus, Türen, Griff, Regal	Bezeichnung: Eckschrank XL Maße (BxHxT): 192 x 210 x 128 Typen-Nr. IN: <b>VS808-R</b> 429 Bei Bestellung bitte angeben: Korpus, Türen, Griff, Regal

Eckschrank VS808 ist in Sonderbreite UND Sondertiefe möglich gegen Mehrpreis. Eckschrank VS804 ist nur ist Sondertiefe möglich gegen Mehrpreis.  
**Sonderbreite** (Kürzung des Maßes 192cm): Türen und mittl. Wäschefach werden dann schmaler. Minimale Gesamtbreite ist 162cm Mehrpreis IN 190  
**Sondertiefe** (Kürzung des Maßes 128cm): Kleiderfach und äußeres Wäschefach werden dann schmaler. Minimale Gesamttiefe ist 98cm Mehrpreis IN 177  
 Hinweis zu Sondertiefe: Sondertiefe kann NICHT mit dem Schubkästen VZSK1 kombiniert werden!

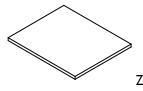
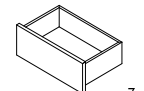
## Zubehör für Eckkleiderschrank XXL

Lieferbare Ausführungen: Korpus Dekor			Passt nur in das äußere Wäschefach. Es sind 1 bis max. 6 Schubkästen in dem Fach möglich. Schubkasten braucht keinen Griff. Bei Sondertiefe sind Schubkästen NICHT möglich		Passend für: Oberboden vom Aussenregal <b>Trafo bitte separat bestellen – Siehe Seite 6 unten</b> → Aufbauvariante 1
Bezeichnung: Einlegeboden Kleiderfach Maße (BxHxT)cm: 124 x 2 x 57 Typen-Nr. IN: <b>VSZ12</b> 146 Bei Bestellung bitte angeben: Korpus	Schubkasten innen: BxHxT : 38 x 12 x 33 Typen-Nr. IN: <b>VZSK1</b> 146 Bei Bestellung bitte angeben: Korpus	LED Einbaustrahler 1,5W 6 x 1 x 6 Typen-Nr. IN: <b>VX1</b> 142			



## Kleiderschränke 2-türig

Lieferbare Ausführungen:

Korpus  
Türen

Bei Schränken, die L/R bestellt werden müssen, ist ein nachträglicher Umbau R / L NICHT möglich.

Dekor  
Dekor

oder

**Lack gegen Mehrpreis je Tür**

PG1  
IN 154

PG2  
IN 163

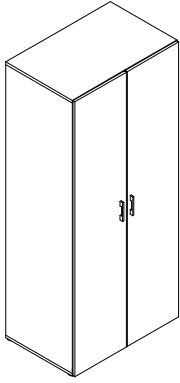
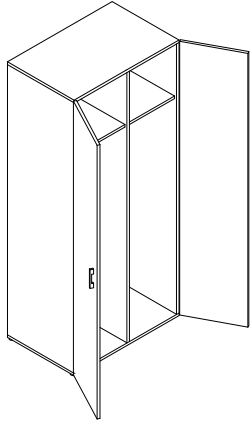
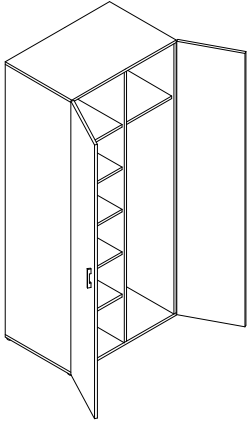
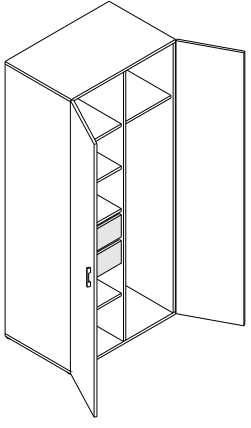
				
Bezeichnung	Kleiderschrank 2-türig 2 durchgehende Holztüren	2 x Kleiderfach	1 x Wäschefach und 1 x Kleiderfach	1 x Wäschefach mit 2 Schüben und 1 x Kleiderfach
Maße (BxHxT)cm		90 x 210 x 61	90 x 210 x 61	90 x 210 x 61
Typen-Nr.		<b>VS91</b>	<b>VS92-L (Abb.)</b> <b>VS92-R</b>	<b>VS93-L (Abb.)</b> <b>VS93-R</b>
IN		340	791	365
Bei Bestellung bitte angeben		Korpus Türen Griff	Korpus Türen Griff	Korpus Türen Griff

## Kleiderschränke 1-türig

Lieferbare Ausführungen:

Korpus  
Tür

Bei Schränken, die L/R bestellt werden müssen, ist ein nachträglicher Umbau R / L NICHT möglich.

Dekor  
Dekor

oder

**Lack gegen Mehrpreis je Tür**

PG1  
IN 154

PG2  
IN 163

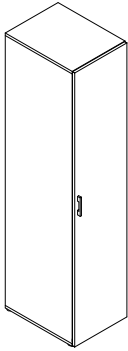
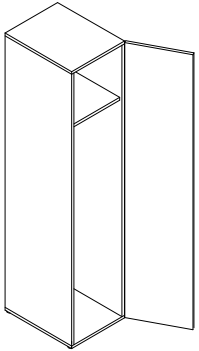
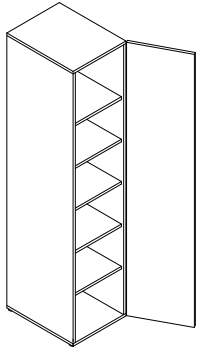
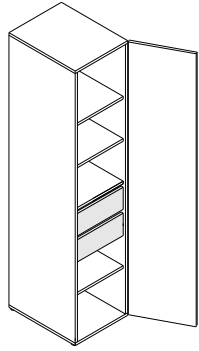
				
Bezeichnung	Kleiderschrank 1-türig 1 durchgehende Holztür	1 x Kleiderfach	1 x Wäschefach	1 x Wäschefach mit 2 Schüben
Maße (BxHxT)cm		46 x 210 x 61	46 x 210 x 61	46 x 210 x 61
Typen-Nr.	Abb. zeigt rechten Schrank	<b>VS41-L</b> <b>VS41-R (Abb.)</b>	<b>VS42-L</b> <b>VS42-R (Abb.)</b>	<b>VS43-L</b> <b>VS43-R (Abb.)</b>
IN		274	309	375
Bei Bestellung bitte angeben		Korpus Tür Griff	Korpus Tür Griff	Korpus Tür Griff

## Zubehör für Eckkleiderschrank XXL

Lieferbare Ausführungen:

Korpus Dekor

### Kranz

für Eckschrank VS804 / VS808

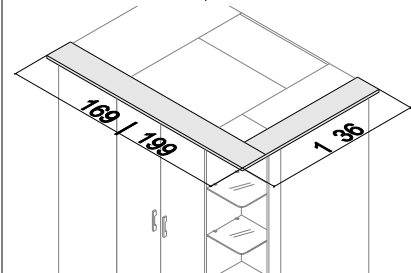

Kranzleiste ist 2,8 cm stark und steht über den Schrank ca. 8 cm über. Kranz wird preisgleich zu tiefen- oder breitengekürztem Schrank angepasst geliefert.

Bezeichnung Kranz

Maße (BxHxT)cm 169 x 3 x 136

Typen-Nr. **VSZ4-L (Abb.)**

**VSZ4-R**

IN 163

Bei Bestellung  
bitte angeben

199 x 3 x 136

Typen-Nr. **VSZ8-L (Abb.)**

**VSZ8-R**

IN 166

### Kranzbeleuchtung

für Eckschrank

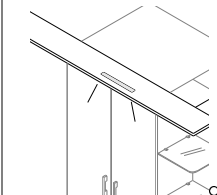

1 LED-Einbauleiste  
2 Watt

**Trafo bitte separat bestellen – Siehe Seite 6 unten**  
Aufbauvariante 28

Beleuchtung

Maße (BxHxT)cm 45 x 1,5

Typen-Nr. **VXU**

IN 142

### Innenspiegel

für Eckschrank

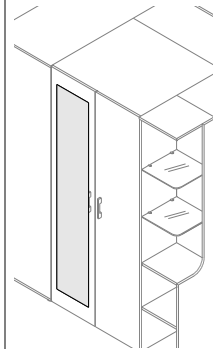

Spiegel montiert

Maße (BxHxT)cm 31 x 174 x 0,3

Typen-Nr. **VSZ14**

IN 157

## Zubehör für Kleiderschränke

### Einlegeboden

passend für:

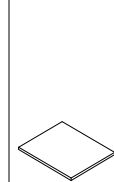

passend für:

passend außen auf die Türen von:

VS 41  
VS 42  
VS 43  
VS 91  
VS 92  
VS 93

Einlegeboden

Maße (BxHxT)cm 42 x 2 x 56

Typen-Nr. **VSZ2**

IN 140

Bei Bestellung  
bitte angeben

### Spiegel

passend außen auf die Türen von:

VS 41  
VS 42  
VS 43  
VS 91  
VS 92  
VS 93  
VS 804  
VS 808

Spiegel montiert

Maße (BxHxT)cm 26 x 207 x 0,3

Typen-Nr. **VSZ21**

IN 157

## Anbauelemente

Lieferbare Ausführungen:









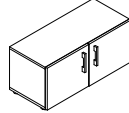
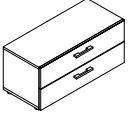

Korpus  
Türen bis Elementhöhe 81 cm  
Türen Elementhöhe 210 cm  
Schubkästen

Dekor  
Dekor oder  
Dekor oder  
Dekor oder

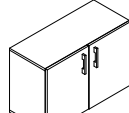
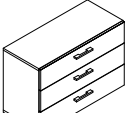
**Lack gegen Mehrpreis je Tür**  
**Lack gegen Mehrpreis je Tür**  
**Lack gegen Mehrpreis je Schubkasten**

PG1  
**IN 128**  
**IN 143**  
**IN 120**

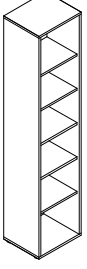

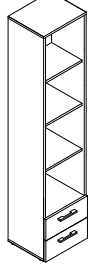
PG2  
**IN 134**  
**IN 154**  
**IN 125**

Höhe 42 cm				
Bezeichnung	Kommode mit 1 Holztür 1 Holz E-Boden	Kommode 2 Schübe	Kommode mit 2 Holztüren 1 Mittelseite, 2 Holz E-Böden	Kommode 2 Schübe
Maße (BxHxT)cm	45 x 42 x 40	45 x 42 x 40	90 x 42 x 40	90 x 42 x 40
Typen-Nr.	<b>VK2-41-L</b> <b>VK2-41-R (Abb.)</b>	<b>VK2-43</b>	<b>VK2-91</b>	<b>VK2-93</b>
IN	210	239	256	268
Bei Bestellung bitte angeben	Korpus Tür Griff	Korpus Schubkästen Griff	Korpus Türen Griff	Korpus Schubkästen Griff
Höhe 61 cm				
Bezeichnung	Kommode mit 1 Holztür 1 Holz E-Boden	Kommode 3 Schübe	Kommode mit 2 Holztüren 1 Mittelseite, 2 Holz E-Böden	Kommode 3 Schübe
Maße (BxHxT)cm	45 x 61 x 40	45 x 61 x 40	90 x 61 x 40	90 x 61 x 40
Typen-Nr.	<b>VK3-41-L</b> <b>VK3-41-R (Abb.)</b>	<b>VK3-43</b>	<b>VK3-91</b>	<b>VK3-93</b>
IN	219	279	270	311
Bei Bestellung bitte angeben	Korpus Tür Griff	Korpus Schubkästen Griff	Korpus Türen Griff	Korpus Schubkästen Griff
Höhe 81 cm				
Bezeichnung	Kommode mit 1 Holztür 1 Schub, 1 Holz E-Boden	Kommode 4 Schübe	Kommode mit 2 Holztüren 1 Schub, 1 Mittelseite, 2 E-Böden	Kommode 4 Schübe
Maße (BxHxT)cm	45 x 81 x 40	45 x 81 x 40	90 x 81 x 40	90 x 81 x 40
Typen-Nr.	<b>VK4-42-L</b> <b>VK4-42-R (Abb.)</b>	<b>VK4-43</b>	<b>VK4-92</b>	<b>VK4-93</b>
IN	253	307	309	336
Bei Bestellung bitte angeben	Korpus Schubkästen Tür Griff	Korpus Schubkästen Griff	Korpus Schubkästen Türen Griff	Korpus Schubkästen Griff
Höhe 210 cm				
Bezeichnung	Element offen 5 Holz E-Böden	Element mit 1 Holztür 5 Holz E-Böden	Element mit 1 Holztür 3 Holz E-Böden, 2 Schübe	Element offen 3 Holz E-Böden, 2 Schübe
Maße (BxHxT)cm	45 x 210 x 40	45 x 210 x 40	45 x 210 x 40	45 x 210 x 40
Typen-Nr.	<b>VE40</b>	<b>VE41-L</b> <b>VE41-R (Abb.)</b>	<b>VE42-L</b> <b>VE42-R (Abb.)</b>	<b>VE43</b>
IN	279	304	334	319
Bei Bestellung bitte angeben	Korpus	Korpus Tür Griff	Korpus Tür Schubkästen Griff	Korpus Schubkästen Griff
Sonderbreiten	Offenes Element VE40 möglich in Sonderbreite 20-44cm Mehrpreis <b>IN 151</b>			

## Zubehör für Anbauelemente

Lieferbare Ausführungen:

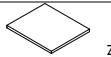
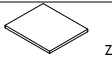
Korpus Dekor

Bezeichnung					Passend für: Unterboden von Hängern
Bezeichnung	Einlegeboden für Korpusbreite 45cm	Einlegeboden für Korpusbreite 90cm	LED Einbaustrahler 1,5W → Aufbauvariante 1	2 LED Einbaustrahler a 1,5W → Aufbauvariante 2	<b>Trafo bitte separat bestellen – Siehe Seite 6 unten</b>
Maße (BxHxT)cm	41 x 2 x 35	42 x 2 x 35	6 x 1 x 6	6 x 1 x 6	
Typen-Nr.	<b>VKB45</b>	<b>VKB90</b>	<b>VX1</b>	<b>VX2</b>	
IN	137	137	142	166	
Bei Bestellung bitte angeben	Korpus	Korpus			

## Holz-Abdeckplatten für Anbauelemente

Plattenstärke 19 mm. Passend zu den Anbauelementen VK2., VK3., VK4.. Ermöglicht eine fugenlose Oberfläche bei aneinander gereihten Kommoden. Holz-Abdeckplatte wird einfach auf die Korpus-Oberböden aufgelegt und mit Kunststoff-Haftpads gegen Verrutschen gesichert.

Lieferbare Ausführungen:

Korpus

Dekor

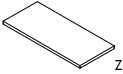
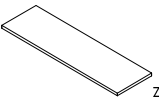
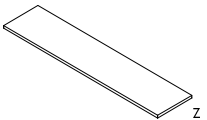
		Passend zu Anbauelementen der Breite 45 + 45 cm		Passend zu Anbauelementen der Breite 45 + 45 + 45 cm oder 45 + 90 cm		Passend zu Anbauelementen der Breite 45 + 45 + 45 + 45 cm oder 45 + 45 + 90 cm oder 90 + 90 cm
Bezeichnung	Holz-Abdeckplatte		Holz-Abdeckplatte		Holz-Abdeckplatte	
Maße (BxHxT)cm	90 x 2 x 40		135,5 x 2 x 40		180,5 x 2 x 40	
Typen-Nr.	<b>VPH42</b>		<b>VPH43</b>		<b>VPH44</b>	
IN	145		155		162	
Bei Bestellung bitte angeben	Korpus		Korpus		Korpus	

## Hängeelemente

Lieferbare Ausführungen:

Korpus

Dekor

Dekor

Dekor

Dekor

Lack gegen Mehrpreis

Lack gegen Mehrpreis

Lack gegen Mehrpreis

PG1



IN 123

IN 130

PG2

IN 127

IN 137

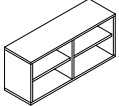
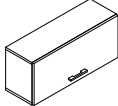
<b>Höhe 40cm</b>				
Bezeichnung	Hänger offen	Hänger	Hänger	Hänger
	1 Holz E-Boden	1 Klappe nach oben	offen, 1 Mittelseite	1 Klappe nach oben
Maße (BxHxT)cm	45 x 40 x 28	45 x 40 x 30	90 x 40 x 28	90 x 40 x 30
Typen-Nr.	<b>VA2-40</b>	<b>VA2-46</b>	<b>VA2-90</b>	<b>VA2-96</b>
IN	190	207	217	234
Bei Bestellung bitte angeben	Korpus	Korpus Klappe Griff	Korpus	Korpus Klappe Griff
Sonderbreiten	Offenes Element VA2-40 möglich in Sonderbreite 20-60cm Mehrpreis <b>IN 147</b>		Offenes Element VA2-90 möglich in Sonderbreite 60-89cm Mehrpreis <b>IN 151</b>	

## Wandboards

Wandbefestigung ist unsichtbar. Maximale Belastbarkeit je Board 10 kg.

Lieferbare Ausführungen:

Korpus

Dekor

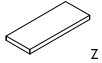
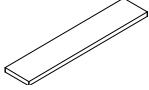
		
Bezeichnung	Wandboard	Wandboard
Maße (BxHxT)cm	45 x 3 x 18	90 x 3 x 18
Typen-Nr.	<b>VB45</b>	<b>VB90</b>
IN	164	172
Bei Bestellung bitte angeben	Korpus	Korpus
Sonderbreiten	Sonderbreiten sind in Form von Kürzungen möglich. Mehrpreis je gekürztem Wandboard <b>IN 123</b> (Kleinste mögliche Breite ist 34cm)   (Kleinste mögliche Breite ist 46cm)	

## Schreibtisch

Lieferbare Ausführungen:

Korpus

Dekor

alufarbig

Dekor

Dekor

anthrazitfarbig

Lack gegen Mehrpreis

Lack gegen Mehrpreis

PG1

IN 123

PG2

IN 127

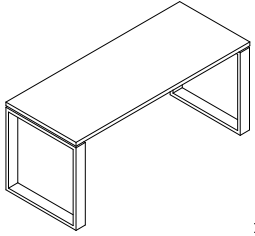
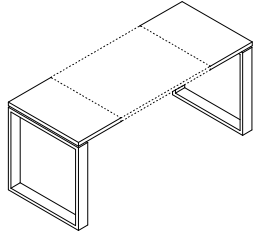
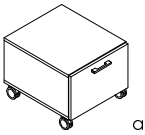
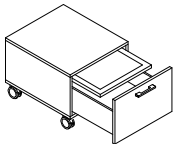
				
Bezeichnung	Schreibtisch	Schreibtisch in Sonderbreite	Rollcontainer	Tragkraft: Der Oberboden kann bei beladenen Schubkästen mit maximal 80kg zusätzlich belastet werden. Rollen sind geeignet für Hartböden.
Maße (BxHxT)cm	135 x 73 x 61	Sonderbreite ist möglich von 100 – 190 cm 100 – 190 x 73 x 61	52 x 46 x 61	
Typen-Nr.	<b>VT13</b>	<b>VT13-SO</b>	<b>VT53</b>	
IN	264	300	259	
Bei Bestellung bitte angeben	Korpus Schreibtischgestell	Korpus Schreibtischgestell	Korpus Schubkasten Griff	

# MAßANFERTIGUNGEN / EINZELTEILE / BLENDMATERIAL

## MC-Liste mit Identnummern

Stand 1.6.2019

Sonderanfertigungen werden in der Regel in der normalen Lieferzeit gefertigt. Sollten Sie die von Ihnen gewünschte Sonderanfertigung nicht in dieser Liste finden, bieten wir Ihnen diese, wenn technisch machbar, gerne an.

### Blendmaterial auf Maß (Plattenstärke 1,9cm oder 2,8cm - preisgleich)

Größte Länge x Breite: 250cm x 100cm

Kleinste Länge x Breite: 10cm x 10cm

Kantendicke: ca 1,5mm

Beispiel	Maße (LxB)cm	Typen-Nr.	Dekor ohne Kante	Typen-Nr.	Dekor rundum Kante	Typen-Nr.	Rundum Lackiert
	bis 50 x 60	<b>SBL10</b>	139	<b>SBL20</b>	163	<b>SBL30</b>	171
	bis 50 x 100	<b>SBL11</b>	154	<b>SBL21</b>	183	<b>SBL31</b>	192
	bis 120 x 60	<b>SBL12</b>	165	<b>SBL22</b>	200	<b>SBL32</b>	209
	bis 120 x 100	<b>SBL13</b>	187	<b>SBL23</b>	214	<b>SBL33</b>	246
	bis 250 x 60	<b>SBL14</b>	195	<b>SBL24</b>	229	<b>SBL34</b>	266
	bis 250 x 100	<b>SBL15</b>	225	<b>SBL25</b>	264	<b>SBL35</b>	327

### Rückwandverblendung

(Plattenstärke ca. 1,9cm, rundum 1,5mm Kante)

(wenn Breite größer 100cm, wird die Verblendung in Längsrichtung geteilt)

Bitte immer den Zielartikel für die Rückwandverblendung angeben.

Beispiel	Maße cm	Typen-Nr.	Breite bis 50	Typen-Nr.	Breite bis 100	Typen-Nr.	Breite bis 150
	Höhe bis 70	<b>SRW10</b>	167	<b>SRW20</b>	199	<b>SRW30</b>	218
	Höhe bis 120	<b>SRW11</b>	192	<b>SRW21</b>	214	<b>SRW31</b>	247
	Höhe bis 240	<b>SRW12</b>	214	<b>SRW22</b>	264	<b>SRW32</b>	288

### Einzelteile / Zusatzbearbeitung

Maße cm	Stück	Dekor	Lack
Schubkasten bis Breite 52		158	170
Schubkasten bis Breite 100		167	180
Türe bis Höhe 100		162	173
Türe bis Höhe 240		178	203
durchgehende Lochbohrung Abstand 3,2 je Seite	152		
durchgehende Lochbohrung Abstand 6,4 je Seite	148		
Kleiderstange	137		
Konstruktionsboden	143		
Zylinderschloß Z014	159		
Stangenschloß Z018	164		
Kunststoffkante je lfm (ca. 1,5mm stark, <b>nicht</b> mit Kleber vorbeschichtet)	113		

### Sondergriff

Je Griff auf Tür oder Schubkasten - Es können nur Griffe aus unserer Kollektion bestellt werden	139
Versetzen der Griffposition oder Weglassen der Griffbohrung - Mehrpreis je Griff	139

### Breitenkürzung

**Achtung!** Nicht möglich im Bereich von Glas-/Spiegeltüren

Beispiel	Korpus offen bis Breite	Höhe	
	bis 52	120	176
	bis 100	120	189
	bis 150	120	203
	bis 52	240	190
	bis 100	240	203
	bis 150	240	217
	Mehrpreis je Tür		159
	Mehrpreis je Tür mit Hochglanzeinlage		178
Mehrpreis je Schubkasten		161	

### Höhenkürzung

**Achtung!** Nicht möglich im Bereich von Glas-/Spiegeltüren

Beispiel	Schiebetürschrank (Kürzung von oben)	Eckkleiderschrank (Kürzung von oben)	Korpus offen bis Breite	Höhe	
			bis 52	240	165
			bis 100	240	180
			bis 150	240	195
	Mehrpreis je Tür				160
	Mehrpreis je Schubkasten (Kürzung um komplette Schubkastenhöhe)				kein Aufpreis

### Tiefenkürzung

Beispiel	Korpus bis Breite	Höhe	
	bis 52	240	165
	bis 100	240	180
	bis 150	240	195
	Mehrpreis je Schubkasten (kleinste Gesamttiefe nach Kürzung 34cm)		

### Dekorwechsel

Zulässiger Dekorwechsel innerhalb eines Typen	141
---	-----

Druckfehler, Konstruktions-, Maß- und Modelländerungen vorbehalten. Alle Maße sind circa Maße in cm. Lieferzustand: a = aufgebaut, z = zerlegt.

# Eigenschaften und wichtige Informationen von A – Z im Detail

## **Aufmaß, Aufstellen und Ausrichten:**

Das Messen bei der Planung von Möbeln und das Ausrichten bei Lieferung gehören zu den wichtigsten Aufgaben bei der Möbelplanung und Montage. Der Verkäufer und der Monteur müssen deshalb unbedingt bereits bei der Planung bzw. vor der Montage wissen, welche Boden- und Wandmaterialien in der Wohnung vorhanden sind. Die „Tragfähigkeit“ der Wände ist schon allein aus Sicherheitsgründen ganz besonders wichtig. Bei Hängeschränken können einige hundert Kilo die Wand belasten. Im Zweifelsfall muss der Monteur eine kleine Probebohrung durchführen. Böden, Wände und Decken sind oft nicht gerade und deshalb muss beim Montieren und Aufstellen der Möbel mit kleinen Unebenheiten gerechnet und dies berücksichtigt werden.

## **Besonderer Hinweis:**

Die Verantwortung, dass die Möbel auch tatsächlich ins Haus und in die Wohnung passen, trägt der Käufer! Wohnmöbel sowie Schlafzimmermöbel sollen nicht bündig direkt an der Wand und nicht zu nahe an Heizkörpern oder Lichtquellen stehen. Eine ausreichende Luftzirkulation muss gewährleistet sein. Die Möbelfteile müssen zwingend gerade ausgerichtet stehen!

Wird das nicht beachtet, kann es sehr schnell zu Folgeschäden kommen (z. B. kippen, klemmen, quietschen, reißen, verkratzen und verziehen) bis hin zu Materialbrüchen. Eine besondere Beratung ist unbedingt bei Neubauten notwendig. Hier ist anfänglich ganz besonders für genügend Wandabstand und Luftzirkulation zu sorgen (Schimmelpilzgefahr). Feuchte Räume unbedingt beheizen. Die Wandbeschaffenheiten, ob Nord- oder Südrichtung, müssen bei der Bauübergabe bzw. vor der Möbelmontage uneingeschränkt nutzbar und trocken sein. Bei Nichtbeachtung sind Folgeschäden zu erwarten. Siehe dazu auch Luftfeuchtigkeit und Neubauten.

## **Belastbarkeit:**

Die Belastbarkeit von Betten, Funktionsteilen generell, Einlegeböden, Schubkästen, Regalen und Wandborden - ob Glas, Holz, Metall, Kunststoff - ist sehr unterschiedlich. Deshalb sind unsere Angaben in den Typenplänen zu den maximalen Belastbarkeitsgrenzen unbedingt zu beachten. Auch eine fachgerechte und ausreichende Wandbefestigung / Auflage bzw. Standsicherheit ist erforderlich.

## **Bestimmungsgemäße Verwendung:**

Diese Möbel sind für den privaten Wohnbereich gefertigt und dürfen auch nur für den allgemeinen Wohnbedarf verwendet werden. Sie eignen sich nicht für den Objekt oder Außenbereich. Das gilt für gewerblich genutzte Ferienwohnungen, Büros, Hoteleinrichtungen usw. Bitte sprechen Sie uns direkt an, wenn Sie unsere Produkte für diese Bereiche einsetzen wollen.

## **Bettkasten:**

Der Bettkasten darf grundsätzlich nicht überladen oder zu voll gefüllt werden, damit die notwendige Luftzirkulation stattfinden kann. Wird das nicht beachtet kann es zu Folgeschäden wie z. B. Schimmelpilzbildung, Geruchsbildung oder Schäden am Fußboden kommen.

## **Chemische Reaktionen z. B. Weichmacher in Tischauflagen:**

Bei Möbeloberflächen, die mit unterschiedlichen Materialien länger Kontakt haben, kann es zu chemischen Reaktionen kommen und Verfärbungen hervorrufen.

## **Druckstellen:**

Druckstellen bei Möbel- oder Einrichtungsgegenständen können sich sehr schnell und unterschiedlich ergeben. Bei Teppichen ergibt sich daraus eine Florverlagerung (Druckstelle z. B. durch ein Stuhl- oder Tischbein), was sich mehr oder weniger deutlich und je nach Lichteinfall und Betrachtungswinkel abzeichnet. Entstehen Druckstellen durch äußere Einwirkungen an Möbeln im Gebrauch, z. B. am Sockel eines Schrankes durch anstoßen mit dem Staubsauger, spricht man von „Gebrauchsspuren“.

## **Durchbiegen:**

Ein gewisses Durchbiegen von Einlegeböden, Regalen, Schubkastenböden, Tischplatten oder Einlegeplatten ist je nach Material und Größe nicht zu vermeiden und zulässig (siehe Prüfnormen und Toleranzen), solange die Sicherheit, Funktion und der harmonische Gesamteindruck nicht beeinträchtigt werden. Belastungsgrenzen finden Sie in den Typenplänen.

## **Elektrogeräte und elektrische Bauteile:**

Für alle Elektro- und elektronischen Geräte und Teile sind im Besonderen die dem Bauteil beigefügten Gebrauchsanleitungen zu beachten. Bei Ausfall oder Problemen ist ein kompetenter Kundendienst einzuschalten. Hinweise zur Energieeffizienz sowie zu der Elektroinstallation der verbauten Leuchten finden Sie in der separaten Anlage.

## **Ersatz- und Verschleißteile:**

Der Einsatz von Ersatz- und Verschleißteilen von Drittherstellern kann zu Gefahren führen. Es dürfen nur Originalteile oder vom Hersteller freigegebene Teile verwendet werden.

## **Farbabweichungen/Farbmuster:**

Kleinere Toleranzen am Produkt zwischen Ausstellungsware und Lieferung, nach Musterpaletten oder bei Nachbestellungen sind durch die industriellen Fertigungstoleranzen nicht zu vermeiden. Farbton, Maserung, Struktur und Muster sind nur annähernd und nicht zu 100% erreichbar. Lieferungen nach Farbmuster sind daher grundsätzlich von Reklamationen und Umtausch ausgeschlossen. Im Zweifelsfall muss nach speziellen Farbmustern bestellt werden.

## **Funktionsteile:**

Damit bewegliche Funktionselemente auf Dauer zuverlässig funktionieren ist ihre sorgfältige Handhabung sehr wichtig. Dabei sind die unsere angegebenen Belastbarkeitsgrenzen zu beachten. Funktionsteile benötigen verarbeitungstechnisch- und materialbedingt einen gewissen Spielraum. Maßtoleranzen oder ein leichter Versatz z. B. an Anstellteilen, Tischplatten, Schubladen usw. sind nicht zu vermeiden und warentypisch. Je nach Art und Oberfläche ist eine regelmäßige Wartung und Pflege wichtig.

## **Füße und Fußbodenschutz:**

Für den Schutz seiner individuellen Fußböden und Beläge ist der Käufer verantwortlich. Die industrielle Serienfertigung sieht jeweils ihren modellspezifischen Standard vor. Um die unterschiedlichen Böden vor Kratzern oder Beschädigungen zu schützen müssen unter die werkseitigen Fußvarianten evtl. gesonderte Schutzunterlagen z. B. Filz-, Kunststoff-, Gummi- oder sonstige Gleiter angebracht werden.

## **Gebrauchsanleitungen:**

Siehe auch Montageanleitungen, Produktinformationen, Reinigungs- und Pflegeanleitungen. Bitte unbedingt die jeweiligen dem Produkte beigefügten oder in den Typenplänen enthaltenen Angaben beachten.

## **Geruch:**

Neue Produkte riechen anfänglich, das ist allgemein bekannt. Das kann je nach Material und Zusammensetzung einige Wochen oder Monate dauern. Hier hilft am besten häufiges Lüften oder feuchtes abwischen mit einem verdünnten Reinigungsmittel oder im Handel erhältliche Geruchs-Neutralisierer (keine säurehaltigen Inhaltsstoffe). Anschließend ist Trockenreiben sehr wichtig.

## **Glas:**

Im Floatverfahren hergestelltes Glas entspricht den EU-Normen und der DIN 1249. Bei polarisiertem Licht sind Irisationserscheinungen wie leichte Wolken, Ringe, Schlieren oder Ziehfehler in den Spektralfarben physikalisch bedingt. Die Sicherheit oder Belastbarkeit darf dadurch jedoch nicht beeinträchtigt sein. Glastoleranzen sind u. a. in den Güte- und Prüfbestimmungen RAL-GZ 430 festgelegt. Glasflächen sind kratzempfindlich, scharfkantige Gegenstände dürfen nicht ohne Schutz abgestellt oder gezogen werden. Insbesondere bei heißen Töpfen oder Flaschen aus dem Tiefkühlfach kann Floatglas platzen. Die Pflege erfolgt mittels handelsüblicher Glasreiniger.

### **Glas: ESG-Glas (Glassprung):**

Einscheiben-Sicherheitsglas zeichnet sich insbesondere durch erhöhte Schlagfestigkeit aus. Es ist daher bei fast allen öffentlichen Einrichtungen, Objekten, Hotels etc. vorgeschrieben. Diese Schlagfestigkeit wird durch eine spezielle Behandlung, die „Vorspannen“ genannt wird, erreicht. Es ist wie jedes Glas nicht kratzfest. Im Falle von Glasbruch entstehen bei Sicherheitsglas sehr kleine Glaspartikel, die nicht scharfkantig sind (wie bei Autoscheiben). Die Schlagfestigkeit im Kantenbereich ist bei Sicherheitsglas eingeschränkt. Bedingt durch die hohen Temperaturen beim Härten kann es zu kleinen Unebenheiten, Einschlüssen und Verbrennungen kommen. ESG-Glas darf bei der Nutzung keinen extremen Temperaturen (sehr heiß oder eiskalt) ausgesetzt werden (Glassprunggefahr).

### **Holzwerkstoffe:**

Die Qualität eines Produktes ist grundsätzlich nicht davon abhängig, ob ein Möbel aus Holzwerkstoffen oder Massivholz besteht, sondern eher von der Qualität des Materialeinsatzes und der Verarbeitung. Die altbewährten Werkstoffplatten (Spanplatten), mitteldichten Faserplatten (MDF), Sperrholz-, Dreischicht- oder Tischlerplatten sind von hoher Qualität. Ob melaminbeschichtet oder mit lackierter Oberfläche sind sie stabil, weniger anfällig bei Temperatur-Schwankungen und vielfältig einsetzbar. Ihre Inhaltsstoffe sind auf gesundheitliche Unbedenklichkeit nach den EG-Richtlinien und den strengeren RAL-Anforderungen der Deutschen Gütegemeinschaft Möbel nachhaltig geprüft und bescheinigt. Holzwerkstoffe schonen im großen Umfang unsere natürlichen Ressourcen.

### **Kunstleder (Lederimitate):**

Da es hier eine große Vielfalt und Qualitätsunterschiede gibt, sind eine fachliche Beratung und die Herstellerinformation sehr wichtig. Kunstleder ist häufig empfindlich gegen Cremes, Pflegeelotionen, alkoholische oder säurehaltige Substanzen usw., da sie durch diese einen Weichmacherverlust erleiden können. Die meisten sind relativ günstig, jedoch nicht so strapazierfähig oder langlebig wie zum Beispiel echtes Leder.

### **Lichteichtheit (Lichteinwirkung bei Möbeln)**

Als Lichteichtheit bezeichnet man die Resistenz von einem Material gegenüber der Einwirkung von Licht (insbesondere Sonnenschein, Tageslicht, Halogen-Beleuchtung usw.) Solche Lichtquellen und insbesondere Sonnenlicht verändern Oberflächen, speziell Holzoberflächen. Diese Art von "Sonnenbrand" führt durch den chemischen Aufbau zu Farbveränderungen. Möbel müssen vor extremer Lichteinwirkung geschützt werden, da eine „absolute“ Lichteichtheit nicht zu erreichen ist.

Die Urganz der Sonne verändert alle Materialien! Besondere Vorsicht ist deshalb in hellen Südzimmern mit viel Glas geboten, dort sollten bei direkter Sonneneinstrahlung Vorhänge oder Jalousien geschlossen werden, da sonst eine Oberfläche schon nach relativ kurzer Zeit an den beschienenen Stellen heller oder dunkler werden kann. Solche „farblichen Veränderungen“ haben allerdings auf den Gebrauch oder die Lebensdauer keinen Einfluß.

### **Luftfeuchtigkeit , Heizung, Raumklima:**

Das Raumklima das für Menschen und Pflanzen am besten ist sollte nach Medizin und Wissenschaft Jahresdurchschnittswerte von 45-55% rel. Luftfeuchtigkeit bei 18-23° Celsius aufweisen. Kurzfristige Abweichungen von diesen Empfehlungswerten schaden nicht sofort, längere Zeiträume mit zu extremen Werten sollten jedoch unbedingt vermieden werden. Es empfiehlt sich deshalb, im Raum ein Thermometer und ein Hygrometer anzubringen. Bei dauerhaft feuchten Wänden drohen Schimmelpilz und Materialschäden.

### **Metallteile und Metalloberflächen:**

Kleine Struktur- und Farbabweichungen sind herstellungsbedingt nicht zu vermeiden. Lackierte Metalle, anodisiertes oder poliertes Aluminium: Zur Reinigung dieser Metalle ist eine leichte Spülmittellösung verwendbar. Auf keinen Fall Alkohol oder Putzmittel gebrauchen. Immer trocken reiben.

### **Mikrofasertücher:**

Nicht alles was für Chrom, Edelstahl, Metall, Spiegel und Glas angeboten wird, ist auch gut für Möbel. Deshalb: Sicherheitshalber keine Mikrofasertücher für Möbel oder Kunstleder verwenden. Weiche, saubere Tücher z. B. Geschirrtücher oder Fensterleder sind dafür besser geeignet, vor allem in Verbindung mit den richtigen Reinigungsmitteln.

### **Möbelbeschläge:**

Unsere Möbelbeschläge z. B. Scharniere oder Schubladenführungen sind nachjustierbar (dies ist wichtig um eine dauerhafte Funktionssicherheit zu gewährleisten und Folgeschäden zu vermeiden).

### **Möbeloberflächen allgemein:**

Die Auswahl von Möbeloberflächen in Material (Nachbildung, Kunststoff, Hochglanz), Farben und Qualität ist sehr umfangreich und weist sehr unterschiedliche Eigenschaften, Stärken und Schwächen auf. Alle Oberflächen verändern sich mehr oder weniger und im Laufe der Zeit durch Licht und Sonneneinstrahlung. Bei lackierten Oberflächen können synthetische Auflagen zu chemischen Reaktionen und Lackschäden führen (siehe chemische Reaktionen). Säure- oder alkoholhaltige Flüssigkeiten sind Gift für die meisten Oberflächen.

### **Montageanleitungen:**

Sind unbedingt zu beachten. Siehe dazu auch unsere gesonderten Hinweise für die Abholanweisung, Selbstabholung und Selbstmontage. Die Montageanleitungen sind dem Produkt beigelegt, sind als Download auf unserer Homepage unter [www.rudolf-moebel.de](http://www.rudolf-moebel.de) verfügbar oder erhalten Sie per Mail auf Anforderung an [info@rudolf-moebel.de](mailto:info@rudolf-moebel.de)

### **Neubauten:**

In Neubauten herrschen beim Einzug in der Regel extrem hohe Boden- und Wandfeuchtigkeiten. Überhöhte Baufeuchte und eine relative Luftfeuchtigkeit über 65% sind in den ersten Monaten häufig nicht zu vermeiden. In diesem Zustand dürfen keine Möbelteile unmittelbar oder großflächig an die Wand montiert werden, sondern erst nach ordnungsgemäßer Austrocknung sämtlicher Böden und Wände. Ansonsten kann es schnell zu Feuchtigkeitsschäden, Aufquellen von Materialien oder gesundheitsschädlichen Schimmelpilzbildungen bzw. Stockflecken kommen. Die Nordseite der Gebäude ist besonders kritisch. In solchen Fällen sollte für eine ausreichende Luftzirkulation hinter den Möbelteilen gesorgt werden. Zu trockene Luft schadet Mensch und Material genauso wie zu feuchte Luft. Richtig sind im Jahresdurchschnitt 18 – 23° Celsius und eine relative Luftfeuchtigkeit von 45–55%.

### **Objektabwicklung:**

Bei Objektgeschäften sind sowohl rechtliche als auch sicherheitstechnische Aspekte zu beachten. Die Anforderungen für Möbel- und Einrichtungsgegenstände im Objektbereich sind erheblich höher als im allgemeinen Wohnbereich. Rechtzeitige Information ist deshalb wichtig. Bitte vor dem Auftrag mit uns abklären, ob die Möbel für die gewünschte Nutzungsart zugelassen ist. Wir bestätigen Ihnen dies dann gerne schriftlich.

### **Pflegehinweise:**

Achtung: Grundsätzlich immer die Herstelleranweisung am Produkt beachten!

Auf hochwertige Möbeloberflächen keine heißen, schweren, scharfkantigen oder feuchten Gegenstände abstellen, die Druckstellen oder Ränder verursachen. Verschüttete säurehaltige Flüssigkeiten wie Fruchtsäfte und Alkohol sofort abtupfen und nicht eindringen lassen. Niemals mit größerem Druck auf der Stelle reiben. Auch Tabakrauch, Küchendünste und Umwelteinflüsse hinterlassen ihre Spuren. Damit Möbel lange Zeit schön bleiben müssen sie regelmäßig gepflegt werden. (Siehe auch allgemeine Reinigungs- und Pflegehinweise).

### **Planungsware und Lieferung frei Haus:**

Die korrekte Bedarfsermittlung mit Raummaßen ist Voraussetzung für eine mangelfreie Montage (inkl. Tür-, Treppen- und Gangbreiten, Aufzug, Stockwerk usw., dafür ist der Käufer verantwortlich). Dabei ist zu klären: Sind Steckdosen und Lichtschalter richtig verlegt? Hält die Wandbeschaffenheit dem späteren Gewicht der Möbel, Hängeschränke, Wandborde etc. auch stand? Dabei ist auch zu berücksichtigen, dass Boden, Wände und Decken nicht ganz gerade sind und deshalb bei der Montage angepasst und ausgeglichen werden muss. Gibt es kurzfristige Änderungen in den Räumlichkeiten, müssen sie dem Verkäufer und Monteur rechtzeitig mitgeteilt werden. Der entsprechende Raum muss leer und begehbar sein. Die Möbel müssen waagrecht ausgerichtet aufgestellt werden.

### **Polsterkissen/Polsterfüllungen/Polstersteppungen:**

Bei Polsterkissen, Steppdecken, Steppmatten oder gesteppten Vliesstoffen können sich die abgesteppten Inlets (Füllungen), meist in rechteckiger oder quadratischer Form, auf dem Bezugstoff, Leder oder sonstigen Textilarten abzeichnen. Das ist warentypisch. Auch hier je nach Nutzung glatt streichen oder aufklopfen.

**Reinigungs- und Pflegehinweise:** (Siehe allgemeine Reinigungs- und Pflegehinweise und die jeweiligen Herstellerangaben)

**Schiebetüren:**

Hänge- und Gleitschienen sind mit einem trockenen Tuch und Staubsauger zu reinigen. Die übrigen Teile sind wartungsfrei. Die Fronten, Holz- oder Kunststoffteile sind nach unseren Angaben zu pflegen bzw. zu reinigen.

**Schubkastenführungen aus Metall:**

Bei unseren Unterflur-Kugelführungen ist eine besondere Pflege nicht erforderlich. Sollte sich nach einiger Zeit ein Schubkasten nicht mehr ganz einschieben oder herausziehen lassen, dann ist meist Abhilfe möglich, indem der Schubkasten einige Male mit „sanfter Gewalt“ bis zum maximalen Öffnungsanschlag bewegt wird. Achtung: Zur Entnahme eines Schubkastens müssen die beiden Arretierungsstifte gelöst werden, da sonst die Schubkastenzarge zerstört wird. Bitte dazu die Montageanweisung beachten.

**Selbstmontage:**

Aufgrund der Gefährdung durch eine fehlerhafte Montage ist die Montage **ausschließlich** durch ausgebildetes Fachpersonal nach den Vorschriften dieser Pflegeanweisung sowie der dem Produkt beigelegten Montageanweisung vorzunehmen. Für nicht sachgemäß montierte Möbel können wir keine Haftung übernehmen.

**Sonderfarben:**

Eine „absolute“ Farb- und Strukturgleichheit bei Sonderanfertigungen ist fertigungstechnisch bei industrieller Fertigung nicht möglich (siehe dazu auch Rubrik Farb- und Strukturunterschiede).

**Stellplatz:**

Schränke, Möbelteile, Tische, Funktionsmöbel etc. müssen beim Aufstellen oder Montieren waagrecht ausgerichtet werden (siehe auch Aufmaß, Ausrichten). Wird dies nicht beachtet können schon kleine Höhenunterschiede oder Unebenheiten nach wenigen Wochen zu Folgeschäden am Unterbau führen z. B. Knarr- oder Quietschgeräusche (siehe dazu auch Druckstellen und Aufmaß, Ausrichten etc.).

**Toleranzen:**

Toleranzen bei Möbeln sind bei der industriellen Serienproduktion fertigungstechnisch nicht zu vermeiden. Dabei handelt es sich um Konfektionsware, die in großen Stückzahlen und meist in Lohnakkord gefertigt wird. Das Gegenteil ist die Einzelanfertigung im Handwerk. Das gilt insbesondere für Funktionsmöbel. Der größte Teil an Toleranzen ist festgeschrieben in den Güte- und Prüfbestimmungen RAL-GZ 430 der Deutschen Gütegemeinschaft Möbel e.V. mit dem Gütezeichen „Goldenes M“

Befinden sich die Abweichungen (Toleranzen) in Farbe, Maßen und Struktur usw. innerhalb der nationalen und internationalen Normen, liegt kein Sachmangel vor. Es handelt sich dabei um „warentypische Eigenschaften“. Das sind zunehmende Produktions- und fertigungs-technische Abweichungen – fast immer kleinere optische Abweichungen, die auf Gebrauch, Nutzen, Funktion, Sicherheit und Lebensdauer keinen Einfluss haben.

**Transport/Selbstabholung**

Nur gut verstaute, verpackte und geschützte Ware übersteht den Transport bis in die Wohnung. Bei der Selbstabholung, Transport und Eigenmontage kommt es häufig zu Fehlern, die zu vermeiden sind. Aufgrund der Gefährdung durch eine fehlerhafte Montage ist die Montage **ausschließlich durch einen Fachmann** nach den Vorschriften dieser Pflegeanweisung sowie der dem Produkt beigelegten Montageanweisung vorzunehmen

**Türscharniere:**

Bei auftretenden Bewegungsgeräuschen sind die Gelenke und Drehpunkte mit Silikon-Spray oder harzfreiem Nähmaschinenöl zu behandeln. Das Nachjustieren von Türscharnieren sollte von Fachleuten erfolgen.

**TV- und Multifunktionsteile:**

Hier ist unbedingt darauf zu achten, dass für die Hitze absorbierenden Elektro- und Elektronikteile ausreichende Luftzirkulation gewährleistet ist. Bei Überhitzung kann es zu schwerwiegenden Folgeschäden kommen.

**Unterhaltspflege:**

Bitte unsere Anweisung am Produkt beachten! Der tägliche Gebrauch hinterlässt seine Spuren. Wichtig ist, dass verschüttete Flüssigkeiten oder Verunreinigungen (z. B. Fruchtsaft, Alkohol etc.) sofort mit einem saugfähigen Küchenpapier oder sauberen Tuch/Geschirrtuch abgetupft - nicht gerieben - werden, damit sie gar nicht erst in die Oberfläche eindringen können. Keine Mikrofasertücher verwenden. Nicht auf der Stelle reiben und keine silikonhaltigen Möbelpflegemittel verwenden. Niemals Schadstellen mit Lösungsmitteln entfernen (z. B. Fleckentferner, Terpentin, Benzin oder gar Dampfreinigern).

**Wandbeschaffenheit:**

Bei der Planung von Möbeln und Einrichtungen ist die „Tragfähigkeit“ des Wandmaterials von äußerster Wichtigkeit für die Sicherheit. Der Verkäufer und Monteur muß deshalb unbedingt bereits bei der Planung bzw. vor der Montage wissen, welche Wandmaterialien in einer Wohnung vorhanden sind. Im Zweifelsfall muß in Absprache mit dem Hausbesitzer, Vermieter, Verwalter etc. oder durch die Monteure eine Probebohrung durchgeführt werden. Es ist unbedingt die Wandbeschaffenheit (Mauerwerk) zu prüfen und die von uns vorgeschriebenen Beschläge und Werkzeuge zu verwenden damit die Sicherheit gewährleistet ist.

## Produktinfo auf einen Blick

**Unsere Möbel** werden ausschließlich in Deutschland hergestellt, dabei werden nur Grundmaterialien aus deutscher, österreichischer und schweizerischer Produktion verwendet, die den gesetzlichen Anforderungen - auch und insbesondere in Hinsicht auf Emission von Schadstoffen - genügen.

Auf folgende Qualitätsmerkmale können Sie sich verlassen:

- Verwendet werden hochwertige 3-Schichtspanplatten der Emissionsklasse E1. Die Melaminharzoberfläche ist strapazierfähig und pflegeleicht. Durch die hohe Lichtbeständigkeit ist ein späterer Nach- oder Ergänzungskauf im Produktlebenslauf problemlos möglich
- Die Rückwände der Elemente sind hochdichte Holzfaserplatten (HDF) in ca. 3mm Stärke
- Wir verarbeiten kein PVC in unseren Produkten
- Die Topfbänder und Scharniere gehören zu den derzeit modernsten und haltbarsten. Sie sind mit Clipstechnik ausgestattet, was Montagezeiten - auch für einen möglichen Umzug - verkürzt und stark vereinfacht.
- Zusätzlich sind alle Türen mit Dämpfung zum ohren- und fingerschonenden Schließen ausgerüstet.
- Die Kleiderstangen sind aus Ovalstahlrohr 30 x 15mm, vernickelt mit matt vernickelten Schrankrohrlagern.
- Die nicht sichtbaren Schubkastenführungen sind dynamisch hoch belastbar (siehe individuelle Angabe in den Typenlisten. Die Schübe sind zur Reinigung werkzeuglos herausnehmbar und mit gedämpftem Selbsteinzug ausgerüstet.
- Die Schubkastenzarge ist ca. 13mm stark und fugenlos mit einer felsgrauen Unioberfläche auf Polypropylenbasis umschlossen. Die Oberkante ist gefast und bietet daher wenig Staubablagefläche.
- Die Verbindungsbeschläge der Schränke und Elemente sind in Ganzmetallausführung gefertigt.
- Es wird keine Lochreihe mehr angebracht, sondern nur noch dort in die Fläche gebohrt, wo dies benötigt wird (3-fach höhenverstellbare Einlegeböden – 3mm Durchmesser Bohrung)
- Zerlegte Artikel (Liegen, Betten, Regale, Schränke) sind vormontiert, Elemente werden aufgebaut geliefert.
- Fronten, Seiten und Böden sind ca. 19 mm, Arbeitsplatten ca. 28 mm stark.
- Die Ober-, Unterböden, die Türen, die Schubkästen sowie die Vorderseiten und die Arbeitsplatten sind mit besonders strapazierfähigen ca. 2 mm starken ABS-Anleimern belegt.

**Belastungswerte** für Böden, Schübe, Betten sind in den produktbezogenen Typenlisten enthalten.

**Sonderanfertigungen** sind unsere Stärke. Hier gilt unsere Sonderanfertigungsliste im Katalog. Hohe Flexibilität und Kundennähe sind ausschlaggebende Faktoren für die Realisation von Sonderanfertigungen. Daran scheitern zumeist andere Anbieter, die ihre Produktionsstätten mehr und mehr ins Ausland verlagern. Da wir ausschließlich in Deutschland fertigen, kommt Ihnen genau diese Flexibilität und Kundennähe zugute. Sollte Ihr Wunsch nicht in der Liste enthalten sein, rufen Sie uns an, mailen Sie oder schicken Sie uns ein Fax. Wir antworten prompt.

### Pflegeanweisung

Bitte entfernen Sie aufgetretene Verunreinigungen im möglichst frischen Zustand mittels Papierwisch Tuch oder weichem, sauberen Tuch (trocken oder feucht). Bei Feuchtreinigung ist mit saugfähigem Papierwisch Tuch nachzureiben. Die Reinigung geschieht vorzugsweise mit reinem (warmem) Wasser, Schmier- oder Kerseifenlösung und/oder üblichen für Möbelloberflächen geeigneten Reinigungslösungen OHNE scheuernde Bestandteile in Konzentrationen nach Angaben des Herstellers. Reinigungsmittel sollten mit reinem Wasser restlos entfernt werden und danach sollte die Oberfläche trocken gewischt werden. Zum Entfernen von Verschmutzungen, die mit wässrigen Lösungen nicht entfernbar sind, kann z.B. mit Alkohol (Spiritus) und weichen Tüchern gearbeitet werden. Dies jedoch nicht auf farbig lackierten Oberflächen. Beim Umgang mit Lösungsmitteln die vom Hersteller angegebenen Unfallverhütungsvorschriften einhalten!

### Aufbauanweisung

Bitte beachten Sie unbedingt die dem Produkt beigefügten Aufbau- und Pflegeanweisungen.

### Unsere Möbel tragen das Gütezeichen „Goldenes M“

Dürfen Möbel mit dem Gütezeichen der Deutschen Gütegemeinschaft Möbel e. V. gekennzeichnet werden, so kann der Konsument davon ausgehen, dass die Möbel nicht nur den umfangreichen Qualitätsanforderungen der Güte- und Prüfbestimmungen RAL-GZ 430 entsprechen, sondern auch in regelmäßigen Abständen von unabhängigen Sachverständigen überprüft werden.

Infos unter [www.dgm-moebel.de](http://www.dgm-moebel.de)

### Emissionsklasse „A“

Von der Deutschen Gütegemeinschaft Möbel e.V. wurden unsere Möbel in die beste Emissionsklasse „A“ eingestuft und entsprechen damit der Vergabegrundlage für das Emissionslabel der Deutschen Gütegemeinschaft Möbel e.V. in dieser Kategorie.

Infos unter [www.emissionslabel.de](http://www.emissionslabel.de)

### Klimapakt – Klimaneutrale Kernprozesse

Sie kaufen nicht nur „Möbel made in Germany“, sondern auch Produkte, bei denen auf klimaschonende Produktion geachtet wird.

Infos unter: [www.dgm-klimapakt.de](http://www.dgm-klimapakt.de) und [www.klimaneutral-dgm.de](http://www.klimaneutral-dgm.de)

**Unsere Möbel sind mit dem Umweltzeichen „Blauer Engel“ ausgezeichnet** Dieses Zeichen wird emissionsarmen Möbeln nach RAL-UZ 38 verliehen.

Infos unter [www.blauer-engel.de](http://www.blauer-engel.de)



# Informationen zu den verwendeten Leuchten mit Angaben zur Energieverbrauchskennzeichnung Lampen und Leuchten nach EU-Verordnung 874/2012

## Aufbauvariante 1

Leuchtmittel wird verwendet in folgenden Artikeln:  
level 2: VX1

Artikelaufbau:

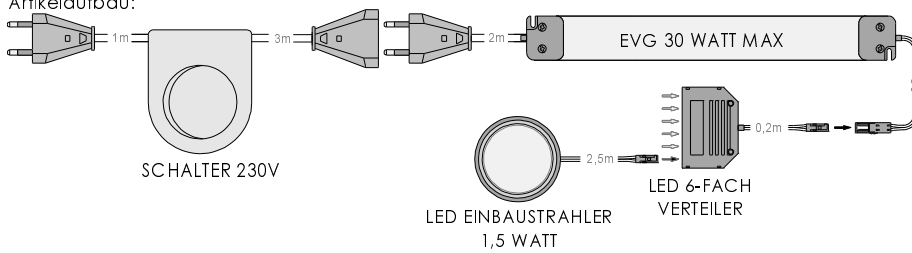

Energieeffizienzklasse **A+**

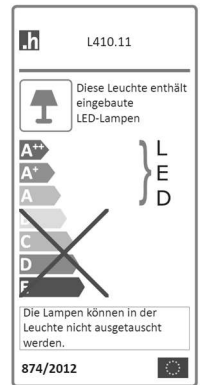

## Aufbauvariante 3

Leuchtmittel wird verwendet in folgenden Artikeln:  
level 2: VX3

Artikelaufbau:

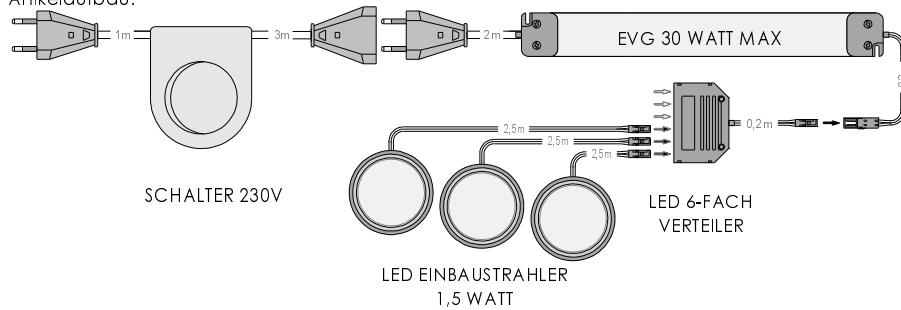

Energieeffizienzklasse **A+**

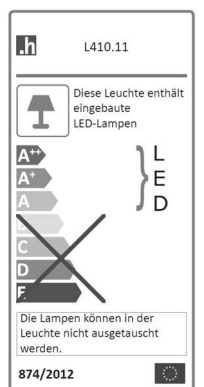

## Aufbauvariante 36

Leuchtmittel wird verwendet in folgenden Artikeln:  
level2: VLX4

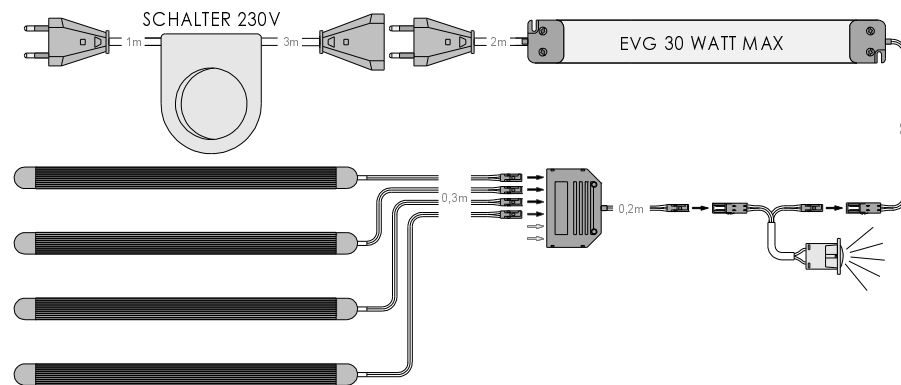

Energieeffizienzklasse **A+++**

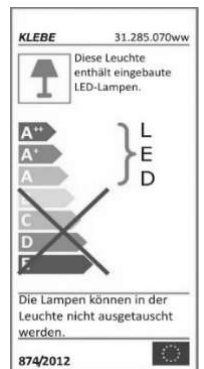





Notizen:

A series of horizontal dotted lines for writing notes, filling the majority of the page.