

# high5

## IDENT- UND TYPENÜBERSICHT high5

gültig ab: 01.06.2022

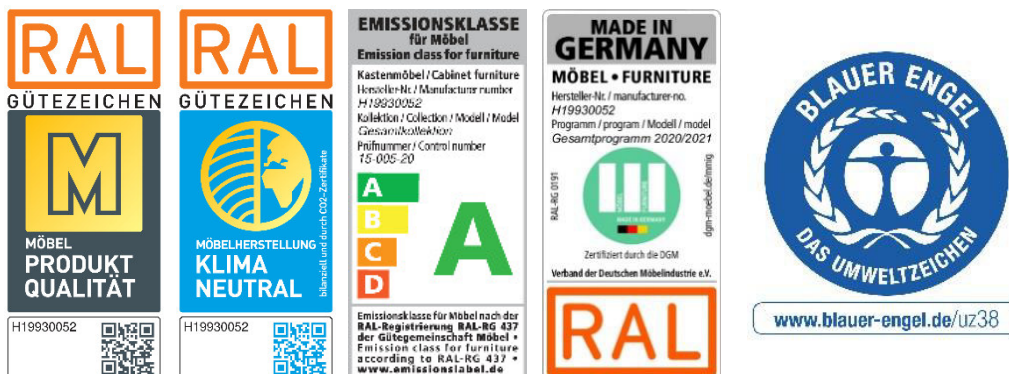

Wegen unterschiedlicher MwSt.-Sätze, Transport- und Abwicklungskosten hat außerhalb Deutschlands die jeweilige nationale Preisliste Gültigkeit.

Produktveränderungen und Qualitätsverbesserungen im Sinne des technischen Fortschrittes oder zum Erhalt der Lieferfähigkeit (Form/Farbe/Funktion/usw.), bzw. die Korrektur von irrtümlichen Angaben behalten wir uns vor.

Planbar mit CAD-Planungs-Software *furnplan*.

Lieferbare Ausführungen:

## 1. DEKOR

Lieferbare Oberflächen ( **Nachbildungen = Nb.** )

- a. Holz-Nachbildung
- b. Uni-Dekore

- Natureiche Nb.
- Alpinweiß

- Wildeiche Nb.
- Hellgrau

- Felsgrau

In Dekor sind möglich:

Korpus und Front bei allen Artikeln.

- Ausnahmen:
- Rollo vom Eckkleiderschrank ist möglich in Alufarbig oder Hochglanz Weiß
  - Rahmen der Glastür ist nur möglich in Alufarbig

Holz-Nachbildung und Uni-Dekore sind preisgleich und können beliebig kombiniert werden ohne Mehrpreis.

## 2. LACK ( gegen Mehrpreis )

Bitte wählen Sie den gewünschten Farbton nach

- Farbkarte RUDOLF Seidenmatt - Preisgruppe 1
- Farbkarte RAL-Classic (K7) Seidenmatt - Preisgruppe 1

In Lack sind möglich:

Fronten (Türen, Schiebetüren und Schubkästen), Türfugen, Wandboards, Regalkorpuse unter Liegen, offene Korpuse innen. Die jeweiligen Mehrpreise sind bei jeder Artikelgruppe für die einzelnen Elemente in Lack angegeben und für alle Farbtöne innerhalb einer Preisgruppe gleich.

Der Mehrpreis wird immer pro einem abgesetzten Element – also z.B. pro 1 Tür (Türsegment) oder pro 1 Schubkasten berechnet. Daher fällt z.B. bei 2 Schubkästen in Lack der Mehrpreis 2 Mal an.

Beispiele für Mehrpreise durch Ausführung LACK

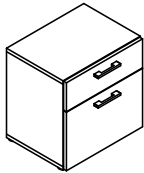
Container mit 2 Schubkästen GC53 	<b>Korpus</b>	Beispiel 1 DEKOR Wildeiche Nb.	Beispiel 2 DEKOR Natureiche Nb.	Beispiel 3 DEKOR Alpinweiß
	<b>Schubkasten1 (oben)</b>	DEKOR Felsgrau	DEKOR Natureiche Nb.	LACK RUDOLF 0P02 Lavendel
<b>Schubkasten 2 (unten)</b>	DEKOR Alpinweiß	LACK RUDOLF 0P02 Lavendel	LACK RUDOLF 0H04 Türkis	
		OHNE Mehrpreis	1 x Mehrpreis für 1 Schubkasten in LACK	2 x Mehrpreis für 2 Schubkästen in LACK

## 3. ROLLO

Lieferbare Rollofarben zum Eckkleiderschrank:

- Alufarbig
- Hochglanz Weiß

Beide Rollofarben sind preisgleich.

## 4. POLSTER

Kunstlederfarben:

- Alpin
- Grau
- Melange
- Schwarz
- Weiß





Webstofffarben:

- Anthrazit
- Creme
- Grau
- Hellblau
- Petrol
- Rot
- Rosa
- Silber

Alle Polsterfarben sind preisgleich. Steppung wie auf den Abbildungen dargestellt.

Bei Bestellung explizit angeben ob Kunstleder oder Webstoff gewünscht ist!

## 5. GRIFFE

Best.Nr. <b>G1</b> Metallgriff Oberfläche Chrom matt  Breite 160mm, Bohrabstand 128mm	Best.Nr. <b>G2</b> Metallgriff Oberfläche anthrazit  Breite 160mm, Bohrabstand 128mm	Best.Nr. <b>V1</b> Metallgriff Oberfläche Chrom matt  Breite 140mm, Bohrabstand 128mm	Best.Nr. <b>V2</b> Metallgriff Oberfläche anthrazit  Breite 140mm, Bohrabstand 128mm
---	--	--	--

Bei Eckkleiderschrank mit Falltür FS400 immer alufarbige Griffstange.

## 6. METALLBESCHLÄGE

Leuchtgehäuse und Containerrollen sind ausschließlich alufarbig lieferbar. Schreibtischgestell ist alufarbig oder schwarz lieferbar.

## 7. LEUCHTEN

Wir verwenden ausschließlich LED Beleuchtung.

Dieses Produkt enthält Lichtquellen der Energieeffizienzklasse G.

## Liegen

Matratzen und Lattenrost sind nicht im Lieferumfang enthalten. Liegen sind freistellbar (s. Angaben Artikel).

Sonderlängen 190, 210 oder 220 cm gegen Mehrpreis möglich (siehe jeweiligen Artikel).

Auf der Abbildung ist jeweils die Höhe der Oberkante Bettseite angegeben.

Informationen zu Einlegetiefe, Sitzhöhe etc. unter [www.rudolf-moebel.de/fileadmin/media/downloads/Liegeninfo.pdf](http://www.rudolf-moebel.de/fileadmin/media/downloads/Liegeninfo.pdf) oder QR Code scannen.

Ohne Angabe über die Absetzung des Fußteils wird dieses im Dekor des Liegenkorpus geliefert.

Lieferbare Ausführungen:	Liegenkorpus	Dekor			
	Absetzung Fußteile (untere Hälfte)	Dekor			
	Regalkorpus	Dekor			
	Regalkorpus innen (dunkel markiert)	Dekor	oder	<b>Lack gegen Mehrpreis</b>	(Dekor nur identisch zu Außendekor möglich)
	Schiebetüren	Dekor	oder	<b>Lack gegen Mehrpreis je Tür</b>	
	Front der Unterschiebliege	Dekor	oder	<b>Lack gegen Mehrpreis</b>	

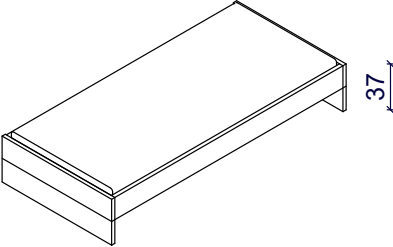

 <p>z</p>	<b>Liege GL1 Liege mit offenem Sockel</b>				
	Liegefläche B x L	90 x 200	100 x 200	120 x 200	140 x 200
	Maße (BxHxL)cm	97 x 37 x 206	107 x 37 x 206	127 x 37 x 206	147 x 37 x 206
	<b>Typen-Nr.</b>	<b>GL1-09</b>	<b>GL1-10</b>	<b>GL1-12</b>	<b>GL1-14</b>
	IN	251	257	266	278
	Mehrpreis Sonderlänge IN	145	145	145	145
	Bei Bestellung bitte angeben	Liegenkorpus Absetzung Fußteile			

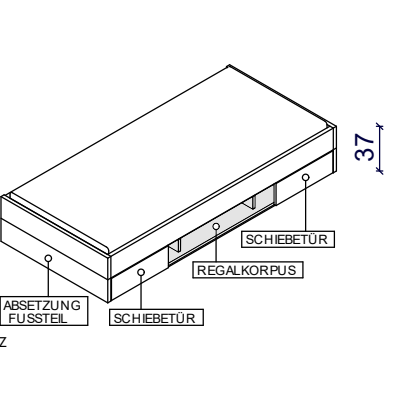
 <p>z</p>	<b>Liege GL3 Liege mit Regalunterbau</b>				
	Liege ist auf einer Bettseite mit einem Regalkorpus GL3 unterbaut – 1 GL3 ist inkl. (Beschreibung s. nächste Seite). Wenn die Liege freigestellt wird, kann sie auf der Rückseite mit einem zweiten Regalkorpus GL3 unterbaut werden – Zusatzausstattung bitte separat bestellen.				
	Liegefläche B x L	90 x 200	100 x 200	120 x 200	140 x 200
	Maße (BxHxL)cm	97 x 37 x 206	107 x 37 x 206	127 x 37 x 206	147 x 37 x 206
	<b>Typen-Nr.</b>	<b>GL3-09</b>	<b>GL3-10</b>	<b>GL3-12</b>	<b>GL3-14</b>
IN	350	352	354	357	
	Mehrpreis Schiebetür in Lack IN	123 je Tür	123 je Tür	123 je Tür	123 je Tür
	Mehrpreis Regalkorpus innen in Lack IN	197	197	197	197
	Mehrpreis Sonderlänge IN	178	178	178	178
	Bei Bestellung bitte angeben	Liegenkorpus Absetzung Fußteile Regalkorpus Regalkorpus Innen Schiebetüren			

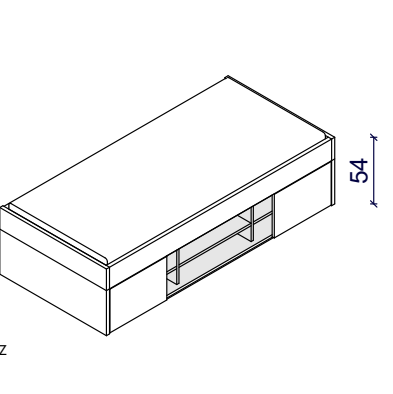
 <p>z</p>	<b>Liege GL5 Liege mit Regalunterbau</b>				
	Liege ist auf einer Bettseite mit einem Regalkorpus GL5 unterbaut – 1 GL5 ist inkl. (Beschreibung s. nächste Seite). Wenn die Liege freigestellt wird, kann sie auf der Rückseite mit einem zweiten Regalkorpus GL5 unterbaut werden – Zusatzausstattung bitte separat bestellen.				
	Liegefläche B x L	90 x 200	100 x 200	120 x 200	140 x 200
	Maße (BxHxL)cm	97 x 54 x 206	107 x 54 x 206	127 x 54 x 206	147 x 54 x 206
	<b>Typen-Nr.</b>	<b>GL5-09</b>	<b>GL5-10</b>	<b>GL5-12</b>	<b>GL5-14</b>
IN	358	361	362	364	
	Mehrpreis Schiebetür in Lack IN	123 je Tür	123 je Tür	123 je Tür	123 je Tür
	Mehrpreis Regalkorpus innen in Lack IN	234	234	234	234
	Mehrpreis Sonderlänge IN	178	178	178	178
	Bei Bestellung bitte angeben	Liegenkorpus Absetzung Fußteile Regalkorpus Regalkorpus Innen Schiebetüren			

 <p>z</p>	<b>Liege GL8 Liege mit Unterschiebliege bzw. Rollschubkasten</b>				
	Die Unterschiebliege ist verwendbar als Gästebett oder als großer Rollschubkasten. Bei Verwendung als Gästebett werden die Kopfteile der Unterschiebliege nicht montiert, bei Verwendung als Rollschubkasten werden sie montiert. Unterschiebliege benötigt keinen Einlegerahmen, benötigtes Matratzenmaß 90 x 200 cm, max. Höhe: 12 cm. Tragfähigkeit der Unterschiebliege / des Rollschubkastens beträgt maximal 80kg. Bei Verwendung als Rollschubkasten hat der Kasten das Innenmaß B x H x T ca. 90 x 13 x 193 cm (bei Liegenlänge 200cm). Bei Sonderlängen wird auch die Unterschiebliege/ der Rollschubkasten in entsprechender Sonderlänge gefertigt (beide Liegen gleich lang).				
	Liegefläche OBEN B x L	90 x 200	100 x 200	120 x 200	140 x 200
	Liegefläche Unterschiebliege B x L	90 x 200	90 x 200	90 x 200	90 x 200
	Maße (BxHxL)cm	97 x 37 x 206	107 x 37 x 206	127 x 37 x 206	147 x 37 x 206
<b>Typen-Nr.</b>	<b>GL8-09</b>	<b>GL8-10</b>	<b>GL8-12</b>	<b>GL8-14</b>	
IN	346	351	355	359	
	Mehrpreis Front Unterschiebliege in Lack IN	155	155	155	155
	Mehrpreis Sonderlänge IN	178	178	178	178
	Bei Bestellung bitte angeben	Liegenkorpus Absetzung Fußteile Frontblende der Unterschiebliege			

## Zubehör für Liegen

### Zusätzliche Unterbauten für Liegen

Sonderlängen 190, 210 oder 220 cm gegen Mehrpreis möglich (siehe jeweiligen Artikel).

Lieferbare Ausführungen: Regalkorpus Dekor  
 Regalkorpus Innen (dunkel markiert) Dekor oder **Lack gegen Mehrpreis** (Dekor nur identisch zu Außendekor möglich)  
 Schiebetüren Dekor oder **Lack gegen Mehrpreis je Tür**

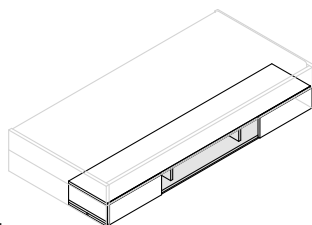
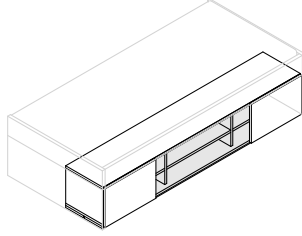
		
Bezeichnung	a Regalkorpus (für Rückseite) von <b>Liege GL3</b> 2 Mittelseiten, 2 Schiebetüren	a Regalkorpus (für Rückseite) von <b>Liege GL5</b> 2 Mittelseiten und 3 Einlegeböden, 2 Schiebetüren
Maße (BxHxT)cm	200 x 20 x 40	200 x 37 x 40
Typen-Nr.	<b>GLZ3</b>	<b>GLZ5</b>
IN	265	286
Mehrpreis Schiebetür in Lack IN	123 je Tür	123 je Tür
Mehrpreis Korpus innen in Lack IN	197	234
Mehrpreis Sonderlänge IN	168	168
Bei Bestellung bitte angeben	Regalkorpus Regalkorpus Innen Schiebetüren	Regalkorpus Regalkorpus Innen Schiebetüren

### Beleuchtung für Regalkorpus unter der Liege

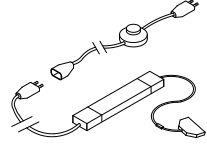
			
Bezeichnung	a 3 LED-Einbaustrahler	a 3 LED-Einbaustrahler je 1,5 Watt, 2m Kabel	z Längen ab Stecker: 1m Kabel (230V) Fußtretschalter 3m Kabel (230V) Eurostecker flach 2m Kabel (230V) Trafo 20W 0,2m Kabel (12V) 6-fach Verteiler
Maße (BxHxT)cm	6 x 1 x 6		
Typen-Nr.	<b>GX3</b>	<b>Trafo bitte separat bestellen</b>	<b>G-TRAFO</b>
IN	186		150
			1 Trafo versorgt max. 13 LED-Einbaustrahler

### Rückenlehne gepolstert

Lieferbare Ausführungen: Polstermaterial Kunstleder oder Webstoff  
 Polsterfarbe s. Vorblatt

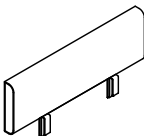
	Die Rückenlehne passt bei allen Liegen auf Kopfteil, Fußteil oder Bettseite und wird einfach aufgesteckt. Die Stellfläche des Bettes bleibt gleich, die Rückenlehne steht senkrecht. Die Höhe des Bettes vergrößert sich um ca. 32cm.			
Liegenbreite cm	90	100	120	140
Maße (BxHxT)cm	97 x 32 x 8	107 x 32 x 8	127 x 32 x 8	147 x 32 x 8
Typen-Nr.	<b>GPL-09</b>	<b>GPL-10</b>	<b>GPL-12</b>	<b>GPL-14</b>
IN	200	214	222	228
Bei Bestellung bitte angeben	Polstermaterial Polsterfarbe	Polstermaterial Polsterfarbe		

### Regale (30 cm tief, 210 cm hoch)

Lieferbare Ausführungen: Korpus Dekor  
 Tür Dekor oder **Lack gegen Mehrpreis je Tür**  
 Regalrückwand Dekor oder **Lack gegen Mehrpreis**  
 Polstermaterial Kunstleder oder Webstoff  
 Polsterfarbe s. Vorblatt

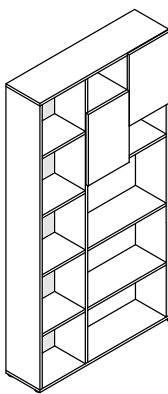
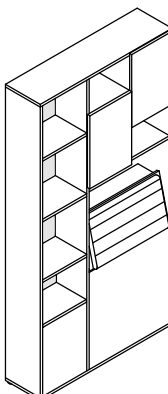
			
Bezeichnung	Schränkelement 4 Holz-Konstruktionsböden B 36 cm 2 Holz Einlegeböden B 65 cm 2 Türen push-to-open	Schränkelement passend hinter Kopfteile der Liegen. 3 Holz-Konstruktionsböden B 36 cm 1 Holz Einlegeboden B 65 cm 2 Türen push-to-open 1 Bettkasten mit Klappe 1 Geheimklappe neben Bettkasten siehe Möblierungsbeispiel 1 nächste Seite und Beleuchtung Seite 7	Passend für Artikel
Maße (BxHxT)cm	107 x 210 x 30	107 x 210 x 30	107 x 210 x 30
Typen-Nr.	<b>GER501-L (Abb.)</b> <b>GER501-R</b>	<b>GER503-L (Abb.)</b> <b>GER503-R</b>	<b>GER505-L (Abb.)</b> <b>GER505-R</b>
IN	342	363	363
Mehrpreis Tür in Lack IN	123 je Tür	123 je Tür	123 je Tür
Mehrpreis Regalrückwand in Lack IN	170	170	170
Bei Bestellung bitte angeben	Korpus Tür Regalrückwand	Korpus Tür Regalrückwand Polstermaterial Polsterfarbe	

Druckfehler, Konstruktions-, Maß- und Modelländerungen vorbehalten. Alle Maße sind circa Maße in cm. Lieferzustand: a = aufgebaut, z = zerlegt.

## Eckkleiderschrank begehbar mit Rollo

Optimale Kombination von Stauraum und Schlafen.

Stellmaß 163 cm x 137 cm

- 2 Grundtypen:
1. Mit Bettkastenelement zum Kombinieren mit einer Liege
  2. Mit Regalelement zum beliebigen Weiterbauen.

Typ 1 (siehe unten Möblierungs-Beispiel 1) :

Regal außen = Bettkastenelement mit Stauraum hinter 2 Türen, offenes Regal, Stauraum hinter gepolsterter Rückenlehne, Ablage über Polster, Geheimklappe als Nachtkommoden-Ablage.

An die breite Außenseite des Schrankes mit Bettkastenelement kann ein Liegenkopfteil angestellt werden in den Liegenbreiten 90 cm oder 100 cm.

Mit einer Passblende (gegen Mehrpreis) sind auch Liegenbreiten 120 cm oder 140 cm möglich. Mögliche Liegenhöhen 37 cm oder 54 cm.

Typ 2 (siehe unten Möblierungs-Beispiel 2) :

Die breite Außenseite des Schrankes ist als Regalelement ausgelegt, so dass beliebig um die Ecke weitergebaut werden kann.

Für beide Grundtypen gilt: An die schmale, 61cm breite Außenseite des Schrankes kann mit Schreibtisch / Korpus tiefe 61cm weitergebaut werden.

Frontausführung immer als Rollo. Beim Öffnen schiebt sich der Rollo hinter das Wäschefach.

Innenausstattung /-aufteilung: Inkl. 1 Hutboden mit Kleiderstange im Kleiderfach und 8 Einlegeböden im Wäschefach. Inkl. 3 Garderobenhaken und Utensiliennetz an der Regalrückseite. Bei Ausführung L(links) ist das Wäschefach links angeordnet, bei Ausführung R (rechts) rechts.

Ein nachträglicher Umbau R / L ist **NICHT** möglich. Der begehbare Bereich des Sockelbodens ist mit einer textilen Schutzmatte belegt.

Inkl. zwei akkubetriebenen LED-Innenbeleuchtungen am Oberboden mit integriertem Bewegungsmelder, aufladbar über Mini USB.

Folgende Zusatzausstattungen sind gegen Mehrpreis bestellbar: Innenschubkästen, Innenspiegel, LED-Beleuchtung im Außenregal, Einlegeböden.

Grundriss linker Schrank

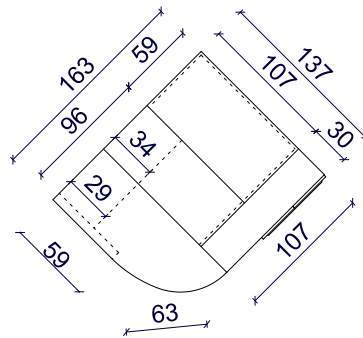
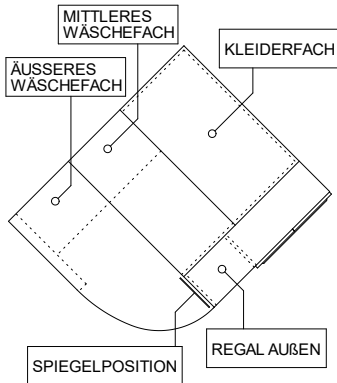

Grundriss rechter Schrank

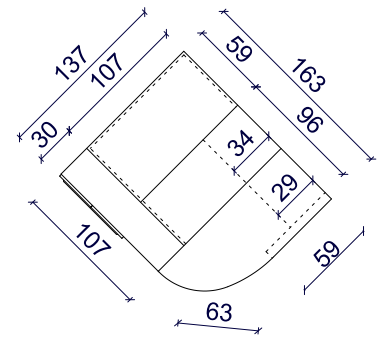

### Möblierungs-Beispiel 1

Eckkleiderschrank mit Bettkastenelement zum Kombinieren mit einer Liege



Abbildung oben zeigt Möblierungs-Beispiel von links nach rechts:

Schreibtisch	GT13
Eckschrank	GS505-L
Liege 100/200	GL5-10

### Möblierungs-Beispiel 2

Eckkleiderschrank mit Regalelement zum Weiterbauen - Beispiel Schreibtisch

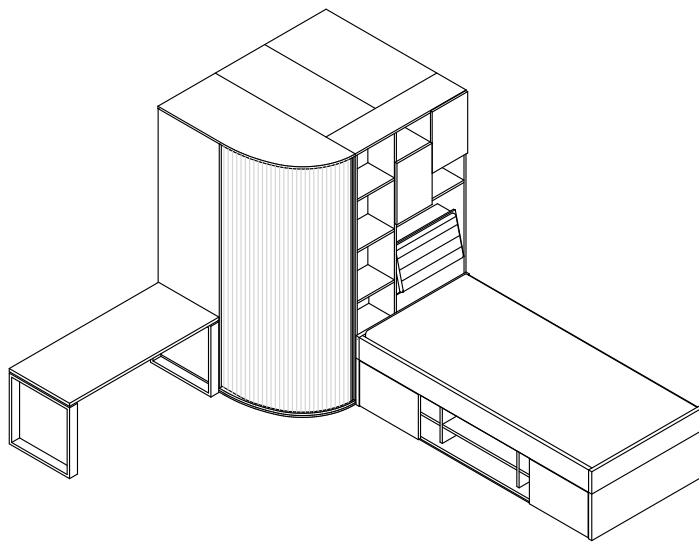

Abbildung oben zeigt Möblierungs-Beispiel von links nach rechts:

Liege 100/200	GL1-10
Rückenlehne	GPL-10
Podest	GP53
Eckschrank	GS501-L
Schreibtisch	GT13
Hängeregalelement	GA26
Hängeregalelement	GA50

## Eckkleiderschränke mit Rollo

Lieferbare Ausführungen:

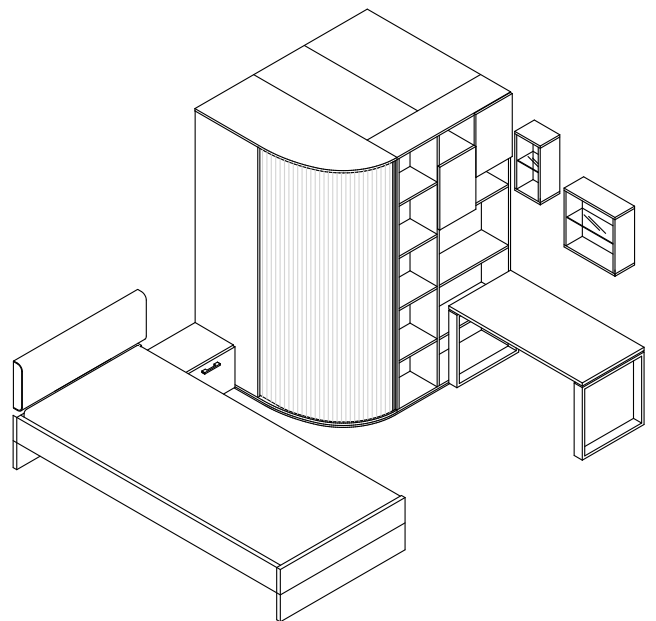
Korpus  
Rollo  
Türen  
Regalrückwand  
Polstermaterial  
Polsterfarbe

Nachträglicher Umbau R / L NICHT möglich.

Achtung: Größtes Packstück ist das Regal mit Außenmaß (B x H x T) 107 x 210 x 30 cm.

Dekor  
Hochglanz Weiß oder Alufarbig  
Dekor oder **Lack gegen Mehrpreis pro Tür**  
Dekor oder **Lack gegen Mehrpreis**  
Kunstleder oder Webstoff  
s. Vorblatt

## Eckkleiderschrank mit Bettkastenelement zum Kombinieren mit Liege

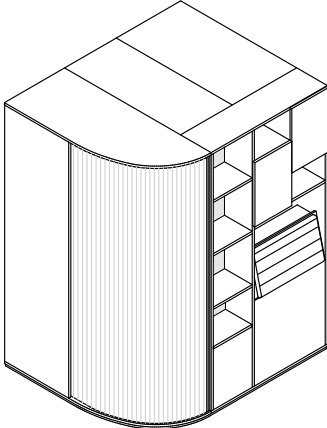
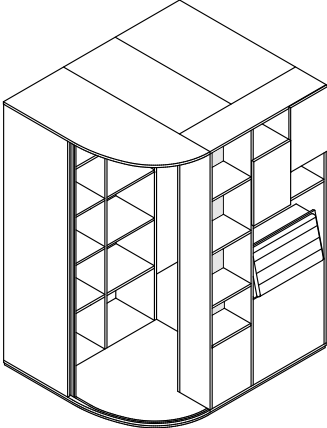
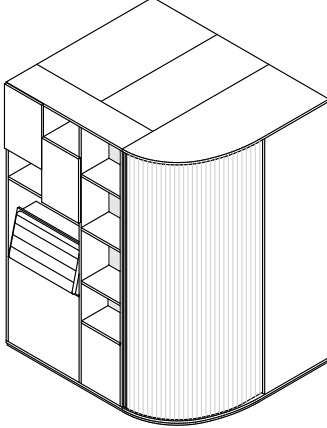
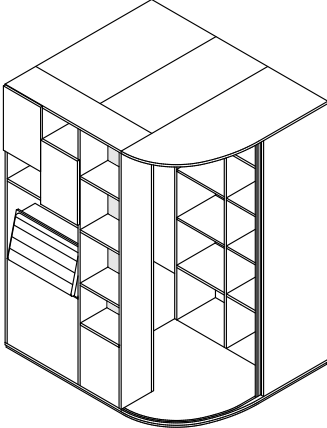
<p>Bezeichnung</p> <p>Maße (BxHxT)cm</p> <p><b>Typen-Nr.</b></p> <p>IN</p> <p>Mehrpreis Tür in Lack IN</p> <p>Mehrpreis Regalrückwand in Lack IN</p>	<p>Eckkleiderschrank begehbar <b>Links</b></p> <p>163 x 210 x 137</p> <p><b>GS503-L</b> <b>passend zu Liege GL1, GL3, GL8</b></p> <p><b>GS505-L</b> <b>passend zu Liege GL5</b></p> <p>439</p> <p>123 je Tür</p> <p>170</p>	 <p style="text-align: right;">z</p>	 <p style="text-align: right;">z</p>
<p>Bei Bestellung bitte angeben</p>	<p>Korpus Rollo Türen Regalrückwand Polstermaterial Polsterfarbe</p>		
<p>Bezeichnung</p> <p>Maße (BxHxT)cm</p> <p><b>Typen-Nr.</b></p> <p>IN</p> <p>Mehrpreis Tür in Lack IN</p> <p>Mehrpreis Regalrückwand in Lack IN</p>	<p>Eckkleiderschrank begehbar <b>Rechts</b></p> <p>163 x 210 x 137</p> <p><b>GS503-R</b> <b>passend zu Liege GL1, GL3, GL8</b></p> <p><b>GS505-R</b> <b>passend zu Liege GL5</b></p> <p>439</p> <p>123 je Tür</p> <p>170</p>	 <p style="text-align: right;">z</p>	 <p style="text-align: right;">z</p>
<p>Bei Bestellung bitte angeben</p>	<p>Korpus Rollo Türen Regalrückwand Polstermaterial Polsterfarbe</p>		

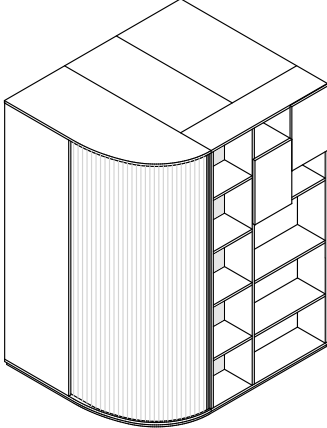
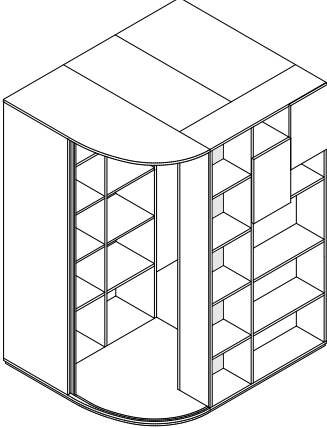
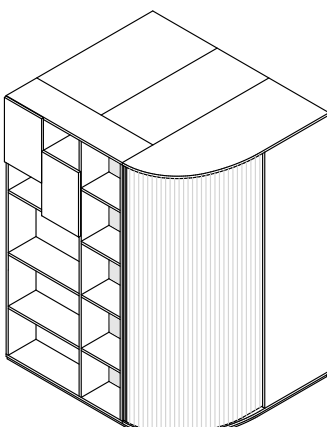
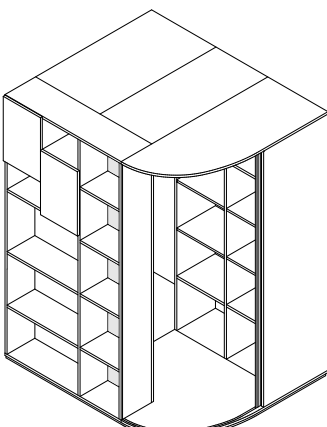

## Eckkleiderschrank mit Regalelement

<p>Bezeichnung</p> <p>Maße (BxHxT)cm</p> <p><b>Typen-Nr.</b></p> <p>IN</p> <p>Mehrpreis Tür in Lack IN</p> <p>Mehrpreis Regalrückwand in Lack IN</p>	<p>Eckkleiderschrank begehbar <b>Links</b></p> <p>163 x 210 x 137</p> <p><b>GS501-L</b></p> <p>435</p> <p>123 je Tür</p> <p>170</p>	 <p style="text-align: right;">z</p>	 <p style="text-align: right;">z</p>
<p>Bei Bestellung bitte angeben</p>	<p>Korpus Rollo Türen Regalrückwand</p>		
<p>Bezeichnung</p> <p>Maße (BxHxT)cm</p> <p><b>Typen-Nr.</b></p> <p>IN</p> <p>Mehrpreis Tür in Lack IN</p> <p>Mehrpreis Regalrückwand in Lack IN</p>	<p>Eckkleiderschrank begehbar <b>Rechts</b></p> <p>163 x 210 x 137</p> <p><b>GS501-R</b></p> <p>435</p> <p>123 je Tür</p> <p>170</p>	 <p style="text-align: right;">z</p>	 <p style="text-align: right;">z</p>
<p>Bei Bestellung bitte angeben</p>	<p>Korpus Rollo Türen Regalrückwand</p>		

Druckfehler, Konstruktions-, Maß- und Modelländerungen vorbehalten. Alle Maße sind circa Maße in cm. Lieferzustand: a = aufgebaut, z = zerlegt.

# Zubehör für Eckkleiderschrank GS501, GS503 u. GS505

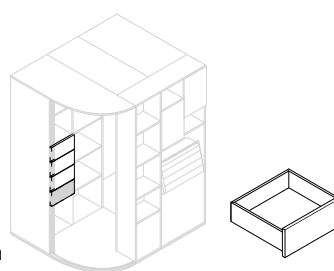
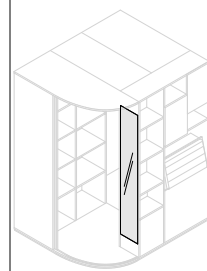
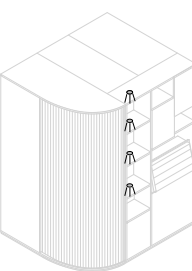
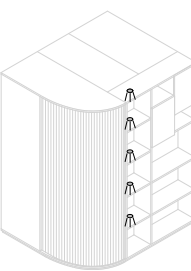
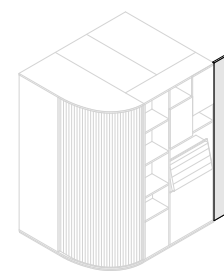
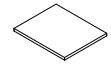
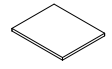
Lieferbare Ausführungen: Korpus Dekor

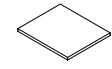
					
	a				
	<p>Schubkasten passt ausschließlich in äußeres Wäschefach. Es sind max. 4 Schubkästen (grifflos) im Wäschefach möglich.</p>	<p>Spiegel mit Holz-Grundplatte wird innen auf sichtbare Seite des Bettkastenregals montiert. nicht einzeln bestellbar</p>	<p>Beleuchtung für die oberen 4 Böden des Regals. 4 LED-Strahler je 1,5 Watt sowie Schalter in Regalrückwand.</p>	<p>Beleuchtung für die oberen 5 Böden des Regals. 5 LED-Strahler je 1,5 Watt sowie Schalter in Regalrückwand.</p>	<p>Blende zum Verbreitern des Eckschanks, um Liege mit Breite 120cm oder 140cm anzustellen. Inkl. Befestigungsmaterial.</p>
Bezeichnung	Schubkasten (Set)	Spiegelpaneel	Trafo bitte separat bestellen		----
Maße (BxHxT)cm	innen 44 x 10 x 26	24 x 155 x 2	LED Beleuchtung für Regal außen	LED Beleuchtung für Regal außen	120er Liege   140er Liege
Typen-Nr.	1 Schub 2 Schübe 3 Schübe 4 Schübe				20 x 210 x 2   40 x 210 x 2
IN	<b>GZSK1</b> 146   <b>GZSK2</b> 177   <b>GZSK3</b> 192   <b>GZSK4</b> 207	<b>GSZ14</b> 181	<b>GX4</b> 199	<b>GX5</b> 214	<b>GSZ20</b> 143   <b>GSZ40</b> 163
Bei Bestellung bitte angeben	Korpus		Korpus		Korpus   Korpus
					
Bezeichnung	für äußeres Wäschefach Einlegeboden	für mittleres Wäschefach Einlegeboden	für Kleiderfach Einlegeboden	für Regalelement von GS501 oder GER501 Einlegeboden (breites Fach) 65 x 2 x 26	für Regalelement von GS501 oder GER501 Einlegeboden (schmales Fach) 36 x 2 x 26
Maße (BxHxT)cm	49 x 2 x 29	44 x 2 x 35	103 x 2 x 57		
Typen-Nr.	<b>GSZ05</b>	<b>GSZ04</b>	<b>GSZ10</b>	<b>GSZ06</b>	<b>GSZ07</b>
IN	137	137	145	139	137
Bei Bestellung bitte angeben	Korpus		Korpus	Korpus	Korpus

# Eckkleiderschrank begehbar mit Falttür

**NEU**

Optimale Kombination von Stauraum und Schlafen.

Breite Schrankseite mit Regalteil. Liegen in Liegebreite 90cm und 100cm können mit dem Kopfteil angestellt werden. Keine Verbreiterung mit Blende um breitere Liegen anstellen zu können möglich.

An die schmale, 40cm breite Schrankseite kann mit Containern oder Elementen weitergebaut werden.

Frontausführung immer als Falttür mit einer alufarbigem Griffstange über die Frontlänge und gedämpften Anschlag.

Innenausstattung /-aufteilung: Inkl. 1 Kleiderstange im Kleiderfach und 8 Einlegeböden im Wäschefach. Bei Ausführung L(links) ist das Wäschefach links angeordnet, bei Ausführung R (rechts) rechts. Rückwand 3mm stark. Ein nachträglicher Umbau R / L ist **NICHT** möglich.

Der Schrank hat zwei akkubetriebene LED-Innenbeleuchtungen am Oberboden mit integriertem Bewegungsmelder, aufladbar über Mini USB.

Folgende Zusatzausstattungen sind gegen Mehrpreis bestellbar: Innenschubkästen, Spiegel, LED-Beleuchtung im Außenregal, Einlegeböden.

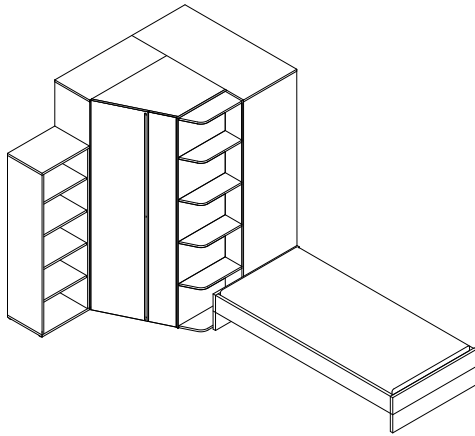

Nebenstehende Abbildung zeigt ein Möblierungs-Beispiel:

von links nach rechts:

Element	GH50
Eckschrank mit Regalbeleuchtung	FS400-L GX4 (4 LED-Strahler)
Liege 100x200	GL8-10

Lieferbare Ausführungen:

Korpus	Dekor	oder	<b>Lack gegen Mehrpreis für 2 Türen</b>	IN 183
Türen	Dekor	oder	<b>Lack gegen Mehrpreis</b>	IN 154
Regalrückwand	Dekor	oder		

**NEU**

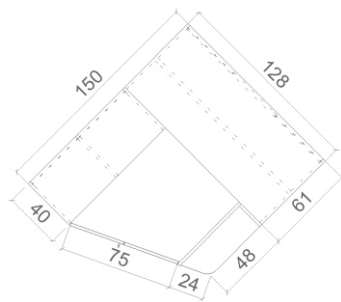

z

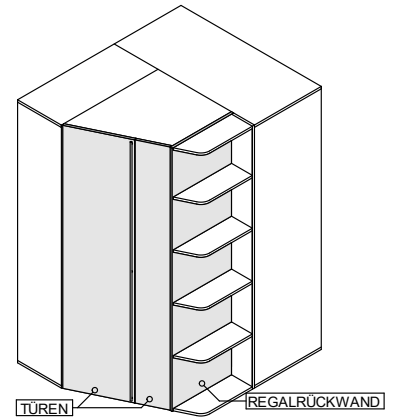
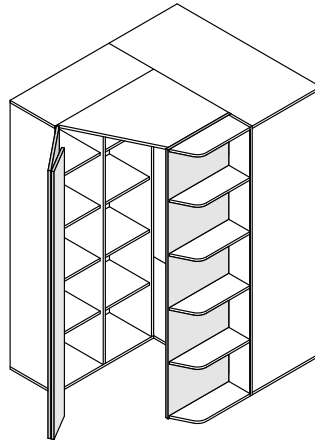

TÜREN REGALRÜCKWAND

Bezeichnung  
Maße (BxHxT)cm  
Typen-Nr.  
IN

Eckkleiderschrank begehbar Links  
150 x 210 x 128  
**FS400-L**  
406

Bei Bestellung  
bitte angeben

Korpus  
Türen  
Regalrückwand

**NEU**

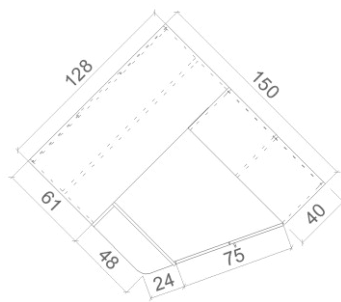

z

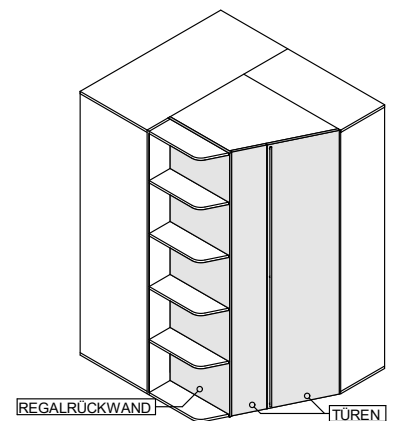
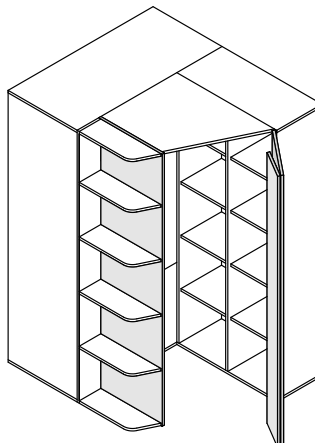

REGALRÜCKWAND TÜREN

Bezeichnung  
Maße (BxHxT)cm  
Typen-Nr.  
IN

Eckkleiderschrank begehbar Rechts  
128 x 210 x 150  
**FS400-R**  
406

Bei Bestellung  
bitte angeben

Korpus  
Türen  
Regalrückwand



## Zubehör für Eckkleiderschrank FS400

**NEU**

Lieferbare Ausführungen: Korpus Dekor

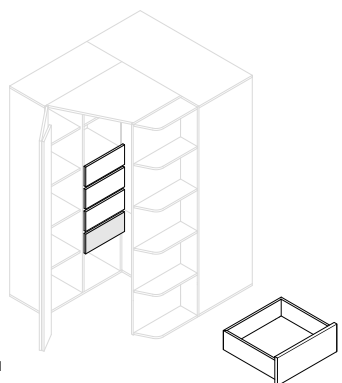
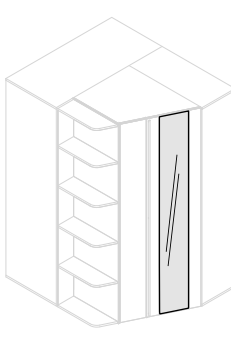
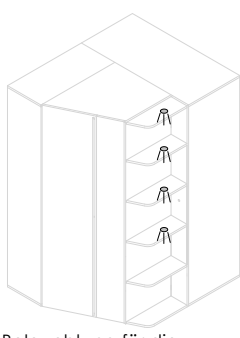
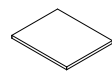
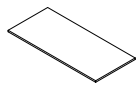
					
Bezeichnung	a Schubkasten passt nur in das innere Wäschefach. Es sind max. 4 Schubkästen (grifflos) im Wäschefach möglich. Schubkasten (Set)	a Außenspiegel für Eckkleiderschrank-Tür nicht einzeln bestellbar 31 x 207	a Beleuchtung für die oberen 4 Böden des Außenregals. 4 LED-Strahler je 1,5 Watt sowie Schalter in Regalrückwand. <b>Trafo bitte separat bestellen.</b> LED Beleuchtung für Regal außen	Einlegeboden für Wäschefach	Hutboden für Kleiderfach
Maße (BxHxT)cm	innen 38 x 12 x 33 1 Schub 2 Schübe 3 Schübe 4 Schübe			42 x 2 x 35	124 x 2 x 57
Typen-Nr. IN	<b>FZSK1</b> 146 <b>FZSK2</b> 177 <b>FZSK3</b> 192 <b>FZSK4</b> 207	<b>FSZ41</b> 170	<b>GX4</b> 199	<b>FSZ04</b> 137	<b>FSZ12</b> 146
Bei Bestellung bitte angeben	Korpus			Korpus	Korpus

## Kleiderschrank mit Schiebetüren

Schiebetürenschrank wahlweise L oder R aufbaubar:  
 1 x Wäschefach 76,8 cm breit mit 3 Holz Einlegeböden  
 1 x Kleiderfach 76,8 cm breit mit 1 Holz Einlegeboden und Kleiderstange  
 Innenhöhe hinter Tür 166,5 cm  
 Innenmaße Schubkasten B x H x T 44 x 18 x 52 cm  
 Die Türen sind gedämpft beim Öffnen und Schließen.

Lieferbare Ausführungen:

Korpus

Türen

Schubkästen

Dekor

Dekor oder Dekor \*

**Lack gegen Mehrpreis je Tür**

**Lack gegen Mehrpreis je Schubkasten**

\* wenn Schubkästen in verschiedenen Dekoren gewünscht sind, bitte einzeln angeben - ohne Mehrpreis

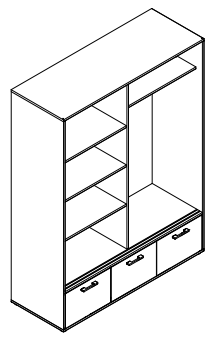
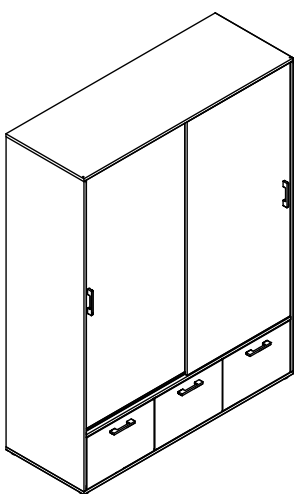
		
Bezeichnung	z Kleiderschrank 2 Schiebetüren 3 Schubkästen	
Maße (BxHxT)cm	160 x 210 x 61	
Typen-Nr. IN	<b>GS160</b> 401	
Mehrpreis 1 Tür in Lack IN	192 je Tür	
Mehrpreis 1 Schubkasten in Lack IN	123 je Schubkasten	
Bei Bestellung bitte angeben	Korpus Türen Schubkästen Griff	

## Zubehör für Kleiderschrank mit Schiebetüren GS160

Lieferbare Ausführungen: Korpus Dekor

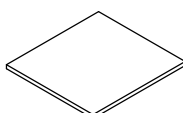
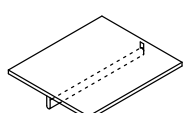
Bezeichnung	Holz-Einlegeboden		Holz-Einlegeboden mit Kleiderstange	
Maße	77 x 2 x 50		77 x 2 x 50	
Typen-Nr. IN	<b>GSB77</b> 143		<b>GSB77-S</b> 155	
Bei Bestellung bitte angeben	Korpus		Korpus	

## Podeste (40 cm tief, 37 cm hoch) und Container (40 cm tief, 54 cm hoch)

Lieferbare Ausführungen:

Korpus  
Tür  
Schubkasten  
Dekor  
Dekor \*  
Dekor  
Dekor \*  
Lack gegen Mehrpreis  
Lack gegen Mehrpreis je Schubkasten  
\* wenn Schubkästen in verschiedenen Dekoren gewünscht sind, bitte einzeln angeben

ohne Mehrpreis

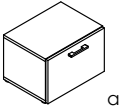
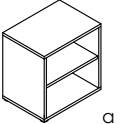
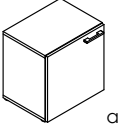
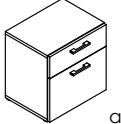
Bezeichnung	 Podest mit 1 Schubkasten	 Offener Container 1 Holz Einlegeboden Breitenkürzung möglich auf 20 – 51 cm gegen Mehrpreis 52 x 54 x 38 <b>GC50</b>	 Container mit Tür 1 Holz Einlegeboden 52 x 54 x 40 <b>GC51-L (Abb.)</b> <b>GC51-R</b>	 Container mit 2 Schubkästen 52 x 54 x 40 <b>GC53</b>
Maße (BxHxT)cm Typen-Nr.	52 x 37 x 40 <b>GP53</b>	52 x 54 x 38 <b>GC50</b>	52 x 54 x 40 <b>GC51-L (Abb.)</b> <b>GC51-R</b>	52 x 54 x 40 <b>GC53</b>
IN	213	193	213	236
Mehrpreis Tür in Lack IN	---	---	127	---
Mehrpreis 1 Schubkasten in Lack IN	123	---	---	123 je Schubkasten
Mehrpreis Sonderbreite IN	---	146	---	---
Bei Bestellung bitte angeben	Korpus Schubkasten Griff	Korpus	Korpus Tür Griff	Korpus Schubkästen Griff

## Kommoden (40 cm tief, 106 cm hoch)

Lieferbare Ausführungen:

Korpus  
Korpus innen (GK55)  
Tür (GK51)  
Türsegment (GK52)  
Türfuge (GK52)  
Schubkasten  
Dekor  
Dekor  
Dekor  
Dekor \*  
Dekor  
Dekor \*  
Lack gegen Mehrpreis (Dekor ist nur identisch zu Außendekor möglich)  
Lack gegen Mehrpreis  
Lack gegen Mehrpreis je Türsegment  
Lack gegen Mehrpreis je Kommode  
Lack gegen Mehrpreis je Schubkasten  
\* wenn Türsegmente oder Schubkästen in verschiedenen Dekoren gewünscht sind, bitte einzeln angeben

ohne Mehrpreis

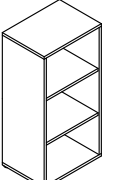
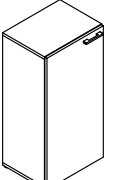
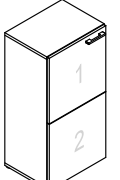
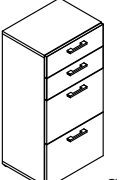
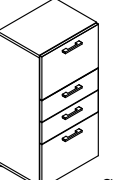
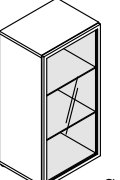
Bezeichnung	 Kommode offen 2 Holz Einlegeböden 52 x 106 x 38 <b>GK50</b>	 Kommode mit durchgehender Tür 2 Holz Einlegeböden 52 x 106 x 40 <b>GK51-L (Abb.)</b> <b>GK51-R</b>	 Kommode mit geteilter Tür 2 Holz Einlegeböden 52 x 106 x 40 <b>GK52-L (Abb.)</b> <b>GK52-R</b>
Maße (BxHxT)cm Typen-Nr.	52 x 106 x 38 <b>GK50</b>	52 x 106 x 40 <b>GK51-L (Abb.)</b> <b>GK51-R</b>	52 x 106 x 40 <b>GK52-L (Abb.)</b> <b>GK52-R</b>
IN	213	236	255
Mehrpreis Tür in Lack IN	---	143	---
Mehrpreis 1 Türsegment in Lack IN	---	---	127 je Türsegment
Mehrpreis Türfugen in Lack IN	---	---	123 je Kommode
Mehrpreis Sonderbreite IN	146	---	---
Bei Bestellung bitte angeben	Korpus	Korpus Tür Griff	Korpus Türsegmente Fuge der Tür Griff
Bezeichnung	 Kommode mit 4 Schubkästen 52 x 106 x 40 <b>GK53</b>	 Kommode mit 4 Schubkästen 52 x 106 x 40 <b>GK54</b>	 Kommode mit Glastür 2 Glas-Einlegeböden 52 x 106 x 40 <b>GK55-L (Abb.)</b> <b>GK55-R</b>
Maße (BxHxT)cm Typen-Nr.	52 x 106 x 40 <b>GK53</b>	52 x 106 x 40 <b>GK54</b>	52 x 106 x 40 <b>GK55-L (Abb.)</b> <b>GK55-R</b>
IN	303	303	264
Mehrpreis 1 Schubkasten in Lack IN	123 je Schubkasten	123 je Schubkasten	---
Mehrpreis Korpus innen in Lack IN	---	---	178
Bei Bestellung bitte angeben	Korpus Schubkästen Griff	Korpus Schubkästen Griff	Korpus Korpus innen

Rahmen der Glastür  
ist alufarbig,  
Scheibe ist Klarglas.

Korpus innen gegen  
Mehrpreis in Lack  
möglich.

Mit Push-to-open-  
Beschlag.

## Highboard (40 cm tief, 158 cm hoch)

Lieferbare Ausführungen:

Korpus		Dekor		
Tür	(GH51)	Dekor	oder	<b>Lack gegen Mehrpreis</b>
Türsegment	(GH52)	Dekor *	oder	<b>Lack gegen Mehrpreis je Türsegment</b>
Türfuge	(GH52)	Dekor	oder	<b>Lack gegen Mehrpreis je Kommode</b>
* wenn Türsegmente in verschiedenen Dekoren gewünscht sind, bitte einzeln angeben				ohne Mehrpreis

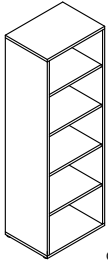
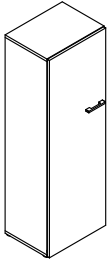
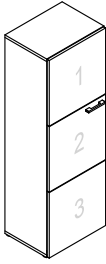
			
	Breitenkürzung möglich auf 20 – 51 cm gegen Mehrpreis		
Bezeichnung	Highboard offen	Highboard mit durchgehender Tür	Highboard mit geteilter Tür
Maße (BxHxT)cm	4 Holz Einlegeböden 52 x 158 x 38	4 Holz Einlegeböden 52 x 158 x 40	4 Holz Einlegeböden 52 x 158 x 40
Typen-Nr.	<b>GH50</b>	<b>GH51-L (Abb.)</b> <b>GH51-R</b>	<b>GH52-L (Abb.)</b> <b>GH52-R</b>
IN	250	277	306
Mehrpreis Tür in Lack IN	---	153	---
Mehrpreis 1 Türsegment in Lack IN	---	---	127 je Türsegment
Mehrpreis Türfugen in Lack IN	---	---	127 je Highboard
Mehrpreis Sonderbreite IN	146	---	---
Bei Bestellung bitte angeben	Korpus	Korpus Tür Griff	Korpus Türsegmente Fugen der Tür Griff

## Elemente (40 cm tief, 210 cm hoch)

Lieferbare Ausführungen:

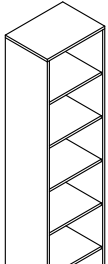
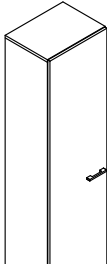
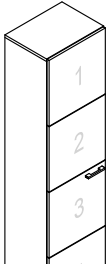

Korpus		Dekor		
Tür	(GE51)	Dekor	oder	<b>Lack gegen Mehrpreis</b>
Türsegment	(GE52)	Dekor *	oder	<b>Lack gegen Mehrpreis je Türsegment</b>
Türfuge	(GE52)	Dekor	oder	<b>Lack gegen Mehrpreis je Kommode</b>
* wenn Türsegmente in verschiedenen Dekoren gewünscht sind, bitte einzeln angeben				ohne Mehrpreis

			
	Breitenkürzung möglich auf 20 – 51 cm gegen Mehrpreis		
Bezeichnung	Element offen	Element mit durchgehender Tür	Element mit geteilter Tür
Maße (BxHxT)cm	5 Holz-Einlegeböden 52 x 210 x 38	5 Holz-Einlegeböden 52 x 210 x 40	5 Holz-Einlegeböden 52 x 210 x 40
Typen-Nr.	<b>GE50</b>	<b>GE51-L (Abb.)</b> <b>GE51-R</b>	<b>GE52-L (Abb.)</b> <b>GE52-R</b>
IN	265	297	325
Mehrpreis Tür in Lack IN	---	170	---
Mehrpreis 1 Türsegment in Lack IN	---	---	127 je Türsegment
Mehrpreis Türfugen in Lack IN	---	---	127 je Element
Mehrpreis Sonderbreite IN	146	---	---
Bei Bestellung bitte angeben	Korpus	Korpus Tür Griff	Korpus Türsegmente Fugen der Tür Griff

## Zusätzliche Einlegeböden für Korpus-tiefe 40cm

Lieferbare Ausführungen:

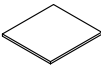
Korpus	Dekor
--------	-------

Bezeichnung	Holz-Einlegeboden		Glas-Einlegeboden	
Maße (BxHxT)cm	48 x 2 x 35		48 x 0,8 x 35	
Typen-Nr.	<b>GEB48</b>		<b>GEB48-G</b>	
IN	137		143	
Bei Bestellung bitte angeben	Korpus			

## Offene Regale mit Option Korpus innen in Lack (40 cm tief)



Lieferbare Ausführungen: Korpus Dekor oder **Lack gegen Mehrpreis** (Dekor nur identisch zu Außendekor möglich)

Bei Bestellung Korpus innen in Lack: Innenflächen von Seiten, Ober- und Unterboden sowie Rückwand lackiert.

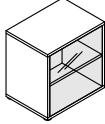
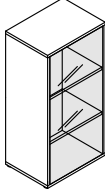
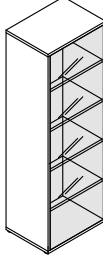
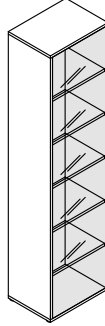
Kanten und Außenflächen bleiben in Korpus-Dekor. Einlegeböden aus Glas werden NICHT lackiert.

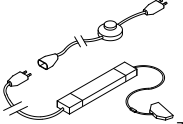

				
Bezeichnung	Container offen	Kommode offen	Highboard offen	Element offen
Maße (BxHxT)cm	1 Glas-Einlegeboden 52 x 54 x 38	2 Glas-Einlegeböden 52 x 106 x 38	4 Glas- Einlegeböden 52 x 158 x 38	5 Glas- Einlegeböden 52 x 210 x 38
Typen-Nr.	<b>GC57</b>	<b>GK57</b>	<b>GH57</b>	<b>GE57</b>
IN	196	222	264	281
Mehrpreis Korpus innen in Lack IN	159	178	184	191
Bei Bestellung bitte angeben	Korpus Korpus innen	Korpus Korpus innen	Korpus Korpus innen	Korpus Korpus innen

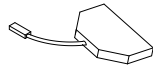
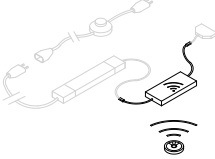
## Beleuchtung

	<b>LED-Einbaustrahler</b>		<b>Trafo   EVG 230V 20W</b>	
		LED-Einbaustrahler werden werkseitig montiert. Sie können bestellt werden für: Oberboden bei offenen Fächern, Oberboden bei Glastüren, Unterboden bei Hängeschränken.		Längen ab Stecker: 1m Kabel (230V) Fußtrittschalter 3m Kabel (230V) Eurostecker flach 2m Kabel (230V) Trafo 20W 0,2m Kabel (12V) 6-fach Verteiler
Bezeichnung	1 LED-Einbaustrahler	LED-Einbaustrahler 1,5 Watt 2m Kabel.	Trafo   EVG für LED-Strahler	1 Trafo versorgt max. 13 LED-Einbaustrahler.
Maße (BxHxT)cm	6 x 1 x 6			
Typen-Nr.	<b>GX1</b>	<b>Trafo bitte separat bestellen</b>	<b>G-TRAFO</b>	
IN	146		150	
	<b>Zubehör für Leuchten/Trafo</b>		<b>Funksteuerung für Trafo</b>	
				Funkempfänger mit Fernbedienung 12V. Optionaler Zusatz zum Trafo. Entweder zwischen Trafo und 6-fach Verteiler oder nach 6-fach Verteiler für einzelne Leuchtgruppen montierbar. Steuerung von max. 3 Funkempfängern je Fernbedienung (inkl. Dimmen).
Bezeichnung	Kabelverlängerung 12V 5m	6-Fach Verteiler 12V	Funkempfänger mit Fernbedienung	
Maße (BxHxT)cm				
Typen-Nr.	<b>G-VERL</b>	<b>G-VERT</b>	<b>G-FUNK</b>	
IN	127	127	180	

## Zusätzliche Einlegeböden für Korpus tiefe 40cm

Lieferbare Ausführungen: Korpus Dekor

		
Bezeichnung	Holz-Einlegeboden	Glas-Einlegeboden
Maße (BxHxT)cm	48 x 2 x 35	48 x 0,8 x 35
Typen-Nr.	<b>GEB48</b>	<b>GEB48-G</b>
IN	137	143
Bei Bestellung bitte angeben	Korpus	

## Hängeregale mit Option Korpus Innen in Lack

Maximale Belastbarkeit je Hänger 30 kg

Lieferbare Ausführungen: Korpus Dekor oder **Lack gegen Mehrpreis** (Dekor nur identisch zu Außendekor möglich)

Bei Bestellung Korpus innen in Lack: Innenflächen von Seiten, Ober- und Unterboden sowie Rückwand lackiert.

Kanten und Außenflächen bleiben in Korpus-Dekor. Einlegeböden aus Glas werden NICHT lackiert. Beleuchtung siehe Seite zuvor.

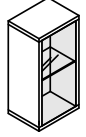
			
Bezeichnung	Hängeregale offen mit 1 Glasboden	Hängeregale offen mit 1 Glasboden	Hängeregale offen
Maße (BxHxT)cm	52 x 52 x 20	26 x 52 x 20	52 x 26 x 20
Typen-Nr.	<b>GA50</b>	<b>GA26</b>	<b>GA25</b>
IN	193	187	180
Mehrprijs Korpus innen in Lack IN	151	143	143
Bei Bestellung bitte angeben	Korpus Korpus innen	Korpus Korpus innen	Korpus Korpus innen

## Wandboarde

Wandbefestigung ist nicht sichtbar.

Maximale Belastbarkeit je Board 10 kg

Lieferbare Ausführungen:	Korpus Dekor oder <b>Lack gegen Mehrpreis</b>	
Bezeichnung	Wandboard	Wandboard
Maße (BxHxT)cm	52 x 3 x 18	104 x 3 x 18
Typen-Nr.	<b>GB50</b>	<b>GB100</b>
IN	153	159
Mehrprijs Korpus in Lack IN	137	143
Mehrprijs Sonderbreite IN	127 (Kleinste mögliche Breite 34cm)	127 (Kleinste mögliche Breite 53cm)
Bei Bestellung bitte angeben	Korpus	Korpus

## Designboard

Maximale Belastbarkeit je Designboard 10 kg

Lieferbare Ausführungen:	Korpus Absetzung (dunkel markiert) Dekor Dekor oder <b>Lack gegen Mehrpreis</b> <b>Lack gegen Mehrpreis</b>	
Bezeichnung	Designboard	Designboard
Maße (BxHxT)cm	104 x 20 x 18	104 x 20 x 18
Typen-Nr.	<b>GB105</b>	<b>GB105</b>
IN	191	191
Mehrprijs Korpus in Lack IN	150	150
Mehrprijs Absetzung in Lack IN	150	150
Mehrprijs Sonderbreite IN	143 (Kleinste mögliche Breite 52cm)	143 (Kleinste mögliche Breite 52cm)
Bei Bestellung bitte angeben	Korpus Absetzung	Korpus Absetzung

## Schreibtische

Lieferbare Ausführungen:	Korpus Dekor Dekor Dekor oder <b>Lack gegen Mehrpreis</b>	Korpus Schreibischgestell Dekor alufarbig oder schwarz		
Bezeichnung	Wangenschreibtisch	Wangenschreibtisch variables Maß B möglich von 100 – 180 cm	Schreibtisch	Schreibtisch variables Maß B möglich von 100 – 180 cm
Maße (BxHxT)cm	135 x 73 x 61	100 – 180 x 73 x 61	135 x 73 x 61	100 – 180 x 73 x 61
Typen-Nr.	<b>GTW5</b>	<b>GTW4</b>	<b>GT13</b>	<b>GT13-SO</b>
IN	236	268	308	330
Bei Bestellung bitte angeben	Dekor Tischplatte Dekor Seitenwangen	Dekor Tischplatte Dekor Seitenwangen Breitenmaß	Korpus Schreibtischgestell	Korpus Schreibtischgestell Breitenmaß

## Rollcontainer

Lieferbare Ausführungen:	Korpus Schubkasten Dekor Dekor oder <b>Lack gegen Mehrpreis</b>	
Bezeichnung	Rollcontainer	Tragkraft: Der Oberboden kann bei beladenen Schubkästen mit maximal 80kg zusätzlich belastet werden. Rollen sind geeignet für Hartböden.
Maße (BxHxT)cm	1 Schubkasten und 1 verdeckter Utensilienauszug 52 x 44 x 61	
Typen-Nr.	<b>GT153</b>	
IN	256	
Mehrprijs 1 Schubkasten in Lack IN	123	
Bei Bestellung bitte angeben	Korpus Schubkasten Griff	

# MASSANFERTIGUNGEN / EINZELTEILE / BLENDMATERIAL

gültig ab Preisänderung

<b>Blendmaterial auf Maß</b>		Plattenstärke 1,9 cm oder 2,8 cm - preisgleich Größte Länge x Breite: 250 cm x 100 cm      Kleinste Länge x Breite: 25 cm x 14 cm Kantendicke: ca 1,5 mm					
Beispiel 	Maße (LxB) cm	Typen-Nr.	Dekor ohne Kante IN	Typen-Nr.	Dekor rundum Kante IN	Typen-Nr.	Rundum lackiert IN
	bis 50 x 60	<b>SBL10</b>	146	<b>SBL20</b>	152	<b>SBL30</b>	178
	bis 50 x 100	<b>SBL11</b>	163	<b>SBL21</b>	172	<b>SBL31</b>	193
	bis 120 x 60	<b>SBL12</b>	177	<b>SBL22</b>	183	<b>SBL32</b>	209
	bis 120 x 100	<b>SBL13</b>	192	<b>SBL23</b>	202	<b>SBL33</b>	246
	bis 250 x 60	<b>SBL14</b>	212	<b>SBL24</b>	228	<b>SBL34</b>	266
bis 250 x 100	<b>SBL15</b>	250	<b>SBL25</b>	272	<b>SBL35</b>	327	

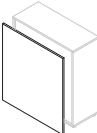
<b>Rückwandverblendung</b>		Plattenstärke ca. 1,9 cm, rundum ca. 1,5 mm Kante. Wenn Breite größer 100 cm, wird die Verblendung in Längsrichtung geteilt. Bitte immer für den Zielartikel angeben.					
Beispiel 	Maße cm	Typen-Nr.	Breite bis 50 IN	Typen-Nr.	Breite bis 100 IN	Typen-Nr.	Breite bis 150 IN
	Höhe bis 70	<b>SRW10</b>	158	<b>SRW20</b>	183	<b>SRW30</b>	194
	Höhe bis 120	<b>SRW11</b>	179	<b>SRW21</b>	202	<b>SRW31</b>	247
	Höhe bis 240	<b>SRW12</b>	202	<b>SRW22</b>	265	<b>SRW32</b>	325

<b>Einzelteile / Zusatzbearbeitung</b>				
Maße cm		Stück IN	Dekor IN	Lack IN
Schubkasten bis Breite 52		-	158	177
Schubkasten bis Breite 100		-	174	184
Türe bis Höhe 100		-	163	180
Türe bis Höhe 240		-	183	203
durchgehende Lochbohrung Abstand 3,2 je Seite		152	-	-
durchgehende Lochbohrung Abstand 6,4 je Seite		148	-	-
Kleiderstange		137	-	-
Konstruktionsboden		143	-	-
Zylinderschloss Z014		159	-	-
Stangenschloss Z018		169	-	-
Kunststoffkante je lfm (ca. 1,5 mm stark, nicht mit Kleber vorbeschichtet)		113	-	-

<b>Sondergriff</b>		IN
Je Griff auf Tür oder Schubkasten - Es können nur Griffe aus unserer Kollektion bestellt werden		139
Versetzen der Griffposition oder Weglassen der Griffbohrung - Mehrpreis je Griff		139

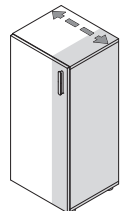
<b>Breitenkürzung</b>		Maße cm		Achtung! Nicht möglich im Bereich von Glas-/Spiegeltüren		IN	
Beispiel 	Korpus offen	bis	Breite 52 x Höhe 120			182	
	Korpus offen	bis	Breite 100 x Höhe 120			191	
	Korpus offen	bis	Breite 150 x Höhe 120			203	
	Korpus offen	bis	Breite 52 x Höhe 240			191	
	Korpus offen	bis	Breite 100 x Höhe 240			203	
	Korpus offen	bis	Breite 150 x Höhe 240			217	
	Mehrpreis je Tür						159
	Mehrpreis je Schubkasten						162

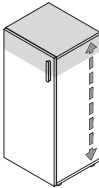
<b>Höhenkürzung</b>		Maße cm		Achtung! Nicht möglich im Bereich von Glas-/Spiegeltüren		IN	
Beispiel 	Schiebetürschrank		(Kürzung von oben)			272	
	Eckkleiderschrank		(Kürzung von oben)			280	
	Korpus offen	bis	Breite 52 x Höhe 240			170	
	Korpus offen	bis	Breite 100 x Höhe 240			184	
	Korpus offen	bis	Breite 150 x Höhe 240			196	
	Mehrpreis je Tür						162
	Mehrpreis je Schubkasten (Kürzung um komplette Schubkastenhöhe)						kein Aufpreis

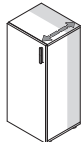
<b>Tiefenkürzung</b>		Maße cm		IN
Beispiel 	Korpus	bis	Breite 52 x Höhe 240	177
	Korpus	bis	Breite 100 x Höhe 240	184
	Korpus	bis	Breite 150 x Höhe 240	196
	Mehrpreis je Schubkasten (kleinste Gesamttiefe nach Kürzung 34cm)			

<b>Dekorwechsel</b>		IN
Zulässiger Dekorwechsel innerhalb eines Typen		141

# PRODUKTINFO AUF EINEN BLICK

Unsere Möbel werden ausschließlich in Schlüchtern, Bundesrepublik Deutschland hergestellt

Auf folgende Qualitätsmerkmale können Sie sich verlassen:

- Verwendet werden hochwertige **3-Schichtspanplatten** der Emissionsklasse E 1/2. Die **Melaminharzoberfläche** ist **strapazierfähig und pflegeleicht**. Durch die hohe Lichtbeständigkeit ist ein späterer Nach- oder Ergänzungskauf im Produktlebenslauf möglich.
- Die **Rückwände** der Elemente sind mitteldichte **Holzfaserverplatten** (MDF) in ca. 3mm Stärke.
- Die Ober-, Unter- und Einlegeböden, die Türen, die Schubkasten-Fronten und die Tischplatten sind **rundum mit besonders strapazierfähigen ABS-Kanten** belegt, bei allen sichtbaren, beanspruchten Kanten ist diese Sicherheitskante **ca. 2 mm stark**.
- Fronten, Seiten und Böden sind ca. **19 mm**, Tischplatten, Stollenwände und -böden ca. **28 mm** stark.
- Die **Topfbänder und Scharniere** gehören zu den derzeit **modernsten und haltbarsten**. Zusätzlich sind alle **Türen** (Dreh-, Schweb- und Schiebetüren) mit „**Soft Close**“, also Dämpfung zum ohren- und fingerschonenden Schließen ausgerüstet.
- Die verdeckten Schubkastenführungen sind dynamisch hoch belastbar. Die **Schübe** sind zur Reinigung werkzeuglos herausnehmbar (siehe Montageanweisung) und mit **gedämpftem Selbstzug „Soft Close“** ausgerüstet.
- Die **Verbindungsbeschläge** der Schränke und Elemente sind **aus Metall gefertigt**.
- Die hochwertigen **Griffe** sind aus **Ganzmetall** beziehungsweise **Massivholz** gefertigt.
- Die **Schubkastenzarge** ist **ca. 13mm stark** und fugenlos mit einer **felsgrauen PVC-freien Unioberfläche** auf Polypropylenbasis umschlossen. Die Oberkante ist gefast und bietet daher weniger Staubablagefläche.
- Für ein ebenes Aufstellen der Möbel können **höhenverstellbare Möbelfüße** bei betreffenden Artikeln bis zu 8mm Unebenheit ausgleichen.
- Die **Kleiderstangen** sind aus **Ovalstahlrohr** 30 x 15mm, vernickelt mit matt vernickelten Schrankrohrslagern.
- Zerlegte Artikel sind vormontiert (Info „z“ bei Artikel), Elemente werden aufgebaut geliefert (Info „a“ bei Artikel).
- Unsere Möbel enthalten Lichtquellen der Energieeffizienzklasse G.

Unsere **Lacke** sind geprüft umweltfreundlich und werden klimaneutral auf Wasserbasis in Österreich hergestellt. Bei der Beschichtung unserer Oberflächen vertrauen wir auf die erstklassige Qualität von Adler.

Unsere **Lackoberflächen „Seidenmatt“ (Preisgruppe 1):**

Hier erhalten Sie eine Lackoberfläche mit feinsten, seidenmatter Struktur, deren hochwertige Qualität man sehen und fühlen kann. Gleichzeitig sind unsere Lackoberflächen widerstandsfähig und lassen sich ganz einfach reinigen, siehe dazu unsere Pflegeanweisungen. Nicht resistent gegen Chemikalien und Naturstoffe, wie Ketchup, Rotwein, Essigreiniger, Ökomittel oder Zitrone. Nicht schlagfest.

Unsere **Lackoberflächen „Supermatt“ (Preisgruppe 2):**

Wir verarbeiten selbstregenerativen Lack der Firma Adler. Mit matter, samtweicher Oberfläche überzeugt dieser im Vergleich zu anderen Mattlacken durch eine innovative Selbstregeneration, die die Oberfläche vor dem Aufglänzen schützt und bei leichten Kratzern selbsttätig regeneriert. Zudem werden mit einem speziellen Anti-Fingerprint-Schutz lästige Fingerabdrücke vermieden. So kann täglichen Gebrauchsspuren Lebewohl gesagt werden.

**Belastungswerte** für Böden, Schübe, Betten sind in den produktbezogenen Typenlisten enthalten.

**Sonderanfertigungen** sind unsere Stärke. Hier gilt unsere Sonderanfertigungsliste im Katalog. Hohe Flexibilität und Kundennähe sind ausschlaggebende Faktoren für die Realisation von Sonderanfertigungen, was wir Ihnen mit unserer Entwicklung und Fertigung mitten in Deutschland bieten können. Sollte Ihr Wunsch nicht in der Liste enthalten sein, rufen Sie uns an oder mailen Sie uns. Wir antworten prompt.

**Pflegeanweisungen** sind zu beachten, damit Sie lange Freude an Ihren Rudolf Möbeln haben. Bitte entfernen Sie aufgetretene Verunreinigungen im möglichst frischen Zustand mittels Papierwischtuch oder weichem, sauberen Tuch (trocken oder feucht). Bei Feuchtreinigung ist mit saugfähigem Papierwischtuch zu trocknen. Die Reinigung geschieht vorzugsweise mit reinem, warmem Wasser, Schmier- oder Kernseifenlösung oder üblichen für Möbeloberflächen geeigneten Reinigungslösungen OHNE scheuernde Bestandteile in Konzentrationen nach Herstellerangaben. Reinigungsmittel sollten mit reinem Wasser restlos entfernt und die Oberfläche sanft trockengewischt werden. Zum Entfernen von Verschmutzungen, die mit wässrigen Lösungen nicht entfernbar sind, kann z.B. mit Alkohol (Spiritus) und weichen Tüchern gearbeitet werden (nicht auf lackierten Oberflächen!). Keine Mikrofaser Tücher verwenden. Beim Umgang mit Reinigungsmitteln die vom Hersteller angegebenen Unfallverhütungs- und Anwendungsvorschriften einhalten!

**Aufbauanweisungen**, bzw. Montage- und Pflegeanweisungen sind dem Produkt beigelegt und unbedingt zu beachten.

**Regelmäßig unabhängig geprüfte und zertifizierte Qualität, Sicherheit, Herkunft und Unbedenklichkeit für Mensch und Natur**

**Das Gütezeichen „Goldenes M“**

Bei dem Gütezeichen der Deutschen Gütegemeinschaft Möbel e. V. (DGM), kann der Konsument sicher sein, dass die Möbel den umfangreichen Qualitätsanforderungen der Güte- und Prüfbestimmungen RAL-GZ 430 entsprechen, sowie in regelmäßigen Abständen von unabhängigen Sachverständigen hinsichtlich Qualität, Stabilität, Sicherheit, Funktionalität und Emissionen überprüft werden. Infos unter [www.dgm-moebel.de](http://www.dgm-moebel.de)

**Möbel „Made in Germany“**

Unsere Möbel werden zertifiziert für Sie in Deutschland hergestellt, das steht für nachhaltige Qualität, Design und innovative Ingenieurskunst. Denn das RAL-Herkunftsgewährzeichen bestätigt nach den Anforderungen RAL-RG 0191, dass Konstruktion, Montage und Qualitätsprüfung vollständig und der für die Qualität relevante Herstellungsprozess überwiegend in Deutschland stattfinden. Diesen Prüfkriterien entsprechen unsere mitten in Deutschland gefertigten Möbel vollumfänglich. Infos unter [www.dgm-moebel.de/mmig](http://www.dgm-moebel.de/mmig)

**Emissionsklasse „A“**

Von der DGM wurden unsere Möbel in die beste Emissionsklasse „A“ mit den niedrigsten Emissionswerten eingestuft und entsprechen damit der Vergabegrundlage für das Emissionslabel der Deutschen Gütegemeinschaft Möbel e.V. in dieser Kategorie. Infos unter [www.emissionslabel.de](http://www.emissionslabel.de)

**Klimapakt – Klimaneutrale Prozesse**

Sie kaufen nicht nur „Möbel Made in Germany“, die den gesetzlichen Umweltschutzvorschriften als Mindestmaß genügen, sondern darüber hinaus Produkte, bei denen auf klimaschonende Produktion geachtet wird. Wir sind ausgezeichnet als „Klimaneutraler Möbelhersteller – Scope 3“ von der DGM, denn wir reduzieren unseren CO<sub>2</sub>-Ausstoß und bilanzieren jährlich unsere unvermeidbaren CO<sub>2</sub>-Emissionen und kompensieren diese mit geprüften Gold-Standard-Zertifikaten. Mit unserer Photovoltaikanlage sind wir rechnerisch bereits stromautark. Infos unter [www.klimaneutral-dgm.de](http://www.klimaneutral-dgm.de)

**Unsere Möbel sind mit dem Umweltzeichen „Blauer Engel“ ausgezeichnet**

Dieses Umweltzeichen des Bundesumweltministeriums als Träger betrachtet den gesamten Produkt-Lebensweg und wird emissionsarmen und umweltschonenden Möbeln nach RAL-UZ 38 verliehen. Infos unter [www.blauer-engel.de](http://www.blauer-engel.de)



# Eigenschaften und wichtige Informationen von A – Z im Detail

## **Aufmaß, Aufstellen und Ausrichten:**

Das Messen bei der Planung von Möbeln und das Ausrichten bei Lieferung gehören zu den wichtigsten Aufgaben bei der Möbelplanung und Montage. Der Verkäufer und der Monteur müssen deshalb unbedingt bereits bei der Planung bzw. vor der Montage wissen, welche Boden- und Wandmaterialien in der Wohnung vorhanden sind. Das exakte Ausrichten der Möbel ist wichtig für die Sicherheit als auch Langlebigkeit der Möbel. Die „Tragfähigkeit“ der Wände und die fachgerechte Befestigung der Möbel ist schon allein aus Sicherheitsgründen sehr wichtig. Bei Hängeschränken können einige hundert Kilo die Wand belasten. Im Zweifelsfall muss der Monteur eine Probebohrung durchführen. Böden, Wände und Decken sind oft nicht gerade, daher muss beim Montieren und Aufstellen der Möbel mit kleinen Unebenheiten gerechnet und dies berücksichtigt werden.

## **Besonderer Hinweis:**

Die Verantwortung, dass die Möbel auch tatsächlich ins Haus und in die Wohnung passen, trägt der Käufer.

Wohnmöbel sowie Schlafzimmerelemente sollen nicht bündig direkt an der Wand und nicht zu nahe an Heizkörpern oder Lichtquellen stehen.

Eine ausreichende Luftzirkulation muss gewährleistet sein.

Die Möbelteile müssen zwingend gerade ausgerichtet stehen.

Wird das nicht beachtet, kann es sehr schnell zu Folgeschäden kommen (z. B. kippen, klemmen, quietschen, reißen, verkratzen und verziehen) bis hin zu Materialbrüchen. Eine besondere Beratung ist unbedingt bei Neubauten notwendig. Hier ist anfänglich besonders für genügend Wandabstand und Luftzirkulation zu sorgen (Schimmelpilzgefahr). Feuchte Räume sind unbedingt zu beheizen. Die Wände, ob Nord- oder Südrichtung, müssen bei der Bauübergabe bzw. vor der Möbelmontage uneingeschränkt nutzbar und trocken sein. Bei Nichtbeachtung sind Folgeschäden zu erwarten.

Siehe dazu auch Luftfeuchtigkeit und Neubauten.

## **Belastbarkeit:**

Die Belastbarkeit von Betten, Funktionsteilen generell, Einlegeböden, Schubkästen, Regalen und Wandboards - ob Glas, Holz, Metall, Kunststoff - ist sehr unterschiedlich. Deshalb sind unsere Angaben in den Typenplänen zu den maximalen Belastbarkeitsgrenzen unbedingt zu beachten.

Die fachgerechte und ausreichende Wandbefestigung / Auflage bzw. Standsicherheit ist unbedingt erforderlich.

## **Bestimmungsgemäße Verwendung:**

Diese Möbel sind für den privaten Wohnbereich gefertigt und dürfen auch nur für den allgemeinen Wohnbedarf verwendet werden. Sie eignen sich nicht für den Objekt oder Außenbereich. Das gilt für gewerblich genutzte Ferienwohnungen, Büros, Hoteleinrichtungen usw.

Bitte sprechen Sie uns direkt an, wenn Sie unsere Produkte für diese Bereiche einsetzen wollen.

## **Bettkasten:**

Der Bettkasten darf grundsätzlich nicht überladen oder zu voll gefüllt werden, damit die notwendige Luftzirkulation stattfinden kann.

Wird das nicht beachtet kann es zu Folgeschäden wie z. B. Schimmelpilzbildung, Geruchsbildung oder Schäden am Fußboden kommen.

## **Beleuchtung:**

siehe Leuchten - Leuchtmittel

## **Chemische Reaktionen:**

Bei Möbeloberflächen, die mit unterschiedlichen Materialien länger Kontakt haben, kann es zu chemischen Reaktionen kommen und Verfärbungen hervorrufen. Hierzu zählen z.B. Weichmacher in Tischauflagen oder lackierte Gegenstände (z.B. Bilderrahmen) auf Lackoberflächen.

## **Druckstellen:**

Druckstellen bei Möbel- oder Einrichtungsgegenständen können sich im Gebrauch unterschiedlich ergeben. Bei Teppichen ergibt sich eine Florverlagerung (Druckstelle z. B. durch ein Stuhl- oder Tischbein), was sich mehr oder weniger deutlich und je nach Lichteinfall und Betrachtungswinkel abzeichnet. Entstehen Druckstellen durch äußere Einwirkungen an Möbeln im Gebrauch, z. B. am Sockel eines Schrankes durch anstoßen mit dem Staubsauger, spricht man von „Gebrauchsspuren“.

## **Durchbiegen:**

Ein gewisses Durchbiegen von Einlegeböden, Regalen, Schubkastenböden oder Tischplatten ist je nach Material und Größe nicht zu vermeiden und zulässig (siehe Toleranzen), solange die Sicherheit, Funktion und der harmonische Gesamteindruck nicht beeinträchtigt werden.

Belastungsgrenzen finden Sie in den Typenplänen.

## **Elektrogeräte und elektrische Bauteile:**

Für alle Elektro- und elektronischen Geräte und Teile sind im Besonderen die dem Bauteil beigefügten Gebrauchsanleitungen zu beachten.

Bei Ausfall oder Problemen sind Fachleute einzuschalten.

## **Ersatz- und Verschleißteile:**

Der Einsatz von Ersatz- und Verschleißteilen von Drittherstellern kann zu Gefahren führen. Es dürfen nur Originalteile oder vom Hersteller freigegebene Teile verwendet werden.

## **Farbabweichungen/Muster:**

Kleinere Toleranzen am Produkt zwischen Ausstellungsware und Lieferung, nach Musterpaletten oder bei Nachbestellungen sind durch die industriellen Fertigungstoleranzen nicht zu vermeiden. Farbton, Maserung, Struktur und Muster sind nur annähernd und nicht zu 100% erreichbar, Muster gelten lediglich zur Orientierung. Lieferungen nach Farbmuster sind daher grundsätzlich von Reklamationen und Umtausch ausgeschlossen.

## **Funktionsteile:**

Damit bewegliche Funktionselemente auf Dauer zuverlässig funktionieren ist ihre sorgfältige Handhabung sehr wichtig. Dabei sind unsere im Typenplan angegebenen Belastbarkeitsgrenzen zu beachten. Funktionsteile benötigen verarbeitungstechnisch- und materialbedingt einen gewissen Spielraum. Maßtoleranzen oder ein leichter Versatz z. B. an Anstellteilen, Tischplatten, Schubladen usw. sind nicht zu vermeiden und warentypisch.

Je nach Art und Oberfläche ist eine regelmäßige Wartung und Pflege wichtig. Folgen Sie bitte den Anweisungen in den Montage- und Aufbauanleitungen.

## **Füße und Fußbodenschutz:**

Für den Schutz seiner individuellen Fußböden und Beläge ist der Käufer verantwortlich. Die industrielle Serienfertigung sieht jeweils ihren modellspezifischen Standard vor. Um die unterschiedlichen Böden vor Kratzern oder Beschädigungen zu schützen müssen unter die werkseitigen Fußvarianten evtl. gesonderte Schutzunterlagen z. B. Filz-, Kunststoff-, Gummi- oder sonstige Gleiter angebracht werden.

## **Gebrauchsanleitungen:**

Siehe auch Montageanleitungen, Produktinformationen, Reinigungs- und Pflegeanleitungen. Bitte unbedingt die dem Produkt beigefügten oder in den Typenplänen enthaltenen Angaben beachten.

## **Geruch:**

Neue Produkte riechen anfänglich, das ist allgemein bekannt. Das kann je nach Material und Zusammensetzung einige Wochen oder Monate dauern.

Der Neumöbel-Geruch ist nicht gesundheits- oder umweltschädlich, siehe dazu unsere Zertifikate. Abhilfe schafft häufiges Lüften oder feuchtes

Abwischen mit einem verdünnten Reinigungsmittel oder im Handel erhältliche Geruchs-Neutralisierer (keine säurehaltigen Inhaltsstoffe).

Anschließend ist das Trockenwischen wichtig.



#### **Glas:**

Im Floatverfahren hergestelltes Glas entspricht den EU-Normen und der DIN 1249. Bei polarisiertem Licht sind Irisationserscheinungen wie leichte Wolken, Ringe, Schlieren oder Ziehfehler in den Spektralfarben physikalisch bedingt. Die Sicherheit oder Belastbarkeit darf dadurch jedoch nicht beeinträchtigt sein. Glasstoleranzen sind u.a. in den Güte- und Prüfbestimmungen RAL-GZ 430 festgelegt. Glasflächen sind kratzempfindlich, scharfkantige Gegenstände dürfen nicht ohne Schutz abgestellt oder gezogen werden. Insbesondere bei Kontakt mit besonders heißen oder eiskalten Gegenständen kann Floatglas platzen. Die Pflege erfolgt mittels handelsüblichem Glasreiniger.

#### **Glas: ESG-Glas (Glassprung):**

Einscheiben-Sicherheitsglas zeichnet sich insbesondere durch erhöhte Schlagfestigkeit aus. Es ist daher bei fast allen öffentlichen Einrichtungen, Objekten, Hotels etc. vorgeschrieben. Diese Schlagfestigkeit wird durch eine spezielle Behandlung, die „Vorspannen“ genannt wird, erreicht. Es ist wie jedes Glas nicht kratzfest. Im Falle von Glasbruch entstehen bei Sicherheitsglas sehr kleine Glaspartikel, die nicht scharfkantig sind (wie bei Autoscheiben). Die Schlagfestigkeit im Kantenbereich ist bei Sicherheitsglas eingeschränkt. Bedingt durch die hohen Temperaturen beim Härten kann es zu kleinen Unebenheiten, Einschlüssen und Verbrennungen kommen. ESG-Glas darf bei der Nutzung keinen extremen Temperaturen (sehr heiß oder eiskalt) ausgesetzt werden wegen Glassprunggefahr.

#### **Holzwerkstoffe:**

Hauptbestandteil unserer Produkte sind Holzwerkstoffe. Die Qualität eines Produktes ist grundsätzlich nicht davon abhängig, ob ein Möbel aus Holzwerkstoffen oder Massivholz besteht, sondern von der Qualität des Materialeinsatzes und der Verarbeitung. Unsere verarbeiteten Werkstoffplatten (Spanplatten) und mitteldichten Faserplatten (MDF) sind von hoher Qualität. Ob melaminbeschichtet oder mit lackierter Oberfläche sind sie stabil, weniger anfällig bei Temperatur-Schwankungen und vielfältig einsetzbar. Ihre Inhaltsstoffe sind auf gesundheitliche Unbedenklichkeit nach den EG-Richtlinien und den strengeren RAL-Anforderungen der Deutschen Gütegemeinschaft Möbel nachhaltig geprüft und bescheinigt. Holzwerkstoffe schonen außerdem im großen Umfang unsere natürlichen Ressourcen.

#### **Kunstleder (Lederimitate):**

Kunstleder ist empfindlich gegen Cremes, Pflegelotionen, Haarspray/-gels, alkoholische oder säurehaltige Substanzen usw., da sie durch diese einen Weichmacherverlust erleiden können, was zu Verfärbungen oder Strukturschäden der Oberfläche führt. Reinigung mit einem weichen Tuch (trocken oder feucht) ohne Reinigungsmittel oder mit einem für Kunstleder geeignetem Reinigungsmittel (auf Herstellerangaben achten und ggf. an einer unscheinbaren Stelle testen), danach trocken wischen. Kunstleder ist tierfreundlich und hat eine gleichmäßige Oberfläche, ist jedoch nicht so strapazierfähig oder langlebig wie zum Beispiel echtes Leder.

#### **Leuchten – Leuchtmittel:**

Wir verwenden ausschließlich LED Beleuchtung. Dieses Produkt enthält Lichtquellen der Energieeffizienzklasse G. Die Lichtfarbe ist warmweiß. Die Leuchten können gemäß der jeweiligen Montageanleitungen getauscht werden.

#### **Lichtechtheit (Lichteinwirkung bei Möbeln):**

Als Lichtechtheit bezeichnet man die Resistenz von einem Material gegenüber der Einwirkung von Licht (insbesondere Sonnenschein, Tageslicht, Halogen-Beleuchtung usw.) Solche Lichtquellen und insbesondere Sonnenlicht verändern Oberflächen, speziell Holzoberflächen. Diese Art von »Sonnensbrand« führt durch den chemischen Aufbau zu Farbveränderungen. Möbel müssen vor extremer Lichteinwirkung geschützt werden, da eine „absolute“ Lichtechtheit nicht zu erreichen ist.

Die Urgewalt der Sonne verändert alle Materialien! Besondere Vorsicht ist deshalb in hellen Südzimmern mit viel Glas geboten, dort sollten bei direkter Sonneneinstrahlung Vorhänge oder Jalousien geschlossen werden, da sonst eine Oberfläche an den beschienenen Stellen heller oder dunkler werden kann. Solche „farblichen Veränderungen“ haben allerdings auf den Gebrauch oder die Lebensdauer keinen Einfluss.

#### **Luftfeuchtigkeit , Heizung, Raumklima:**

Das Raumklima, das für Menschen am besten ist sollte nach Medizin und Wissenschaft Jahresdurchschnittswerte von 45-55% rel. Luftfeuchtigkeit bei 18-23° Celsius aufweisen. Diese Werte gelten auch für unsere Möbel. Kurzfristige Abweichungen von diesen Empfehlungswerten schaden nicht sofort, längere Zeiträume mit zu extremen Werten sollten jedoch unbedingt vermieden werden. Es empfiehlt sich deshalb, im Raum ein Thermometer und ein Hygrometer anzubringen. Bei dauerhaft feuchten Wänden drohen Schimmelpilz und Materialschäden.

#### **Metallteile und Metalloberflächen:**

Kleine Struktur- und Farbabweichungen sind herstellungsbedingt nicht zu vermeiden. Lackierte Metalle, anodisiertes oder poliertes Aluminium: Zur Reinigung dieser Metalle ist eine leichte Spülmittellösung verwendbar. Auf keinen Fall Alkohol oder Putzmittel gebrauchen. Immer trocken wischen.

#### **Mikrofaser-tücher:**

Es sollten keine Mikrofaser-tücher für Möbel oder Kunstleder verwendet werden. Weiche, saubere Tücher z. B. Geschirrtücher oder Fensterleder sind dafür besser geeignet, vor allem in Verbindung mit den richtigen Reinigungsmitteln.

#### **Möbelbeschläge:**

Unsere Möbelbeschläge z. B. Scharniere oder Schubladenführungen sind nachjustierbar (dies ist wichtig um eine dauerhafte Funktionssicherheit zu gewährleisten und Folgeschäden zu vermeiden).

#### **Möbeloberflächen allgemein:**

Säure- oder alkoholhaltige Flüssigkeiten, starke Sonneneinstrahlung, Kontakt mit heißen oder eiskalten Gegenständen oder langfristiger Kontakt mit anderen Materialien ist schädlich für die meisten Oberflächen. Siehe weitere Informationen unter Chemische Reaktionen, Lichtechtheit und Pflegehinweise.

#### **Montageanleitungen:**

Die jeweiligen Montageanleitungen sind unbedingt zu beachten. Siehe dazu auch unsere gesonderten Hinweise für Transport/Selbstabholung und Selbstmontage. Die Montageanleitungen sind dem Produkt beigelegt, sind als Download auf unserer Homepage unter [www.rudolf-moebel.de](http://www.rudolf-moebel.de) verfügbar oder erhalten Sie per Mail auf Anforderung an [info@rudolf-moebel.de](mailto:info@rudolf-moebel.de)

#### **Neubauten:**

In Neubauten herrschen beim Einzug in der Regel extrem hohe Boden- und Wandfeuchtigkeiten. Überhöhte Baufeuchte und eine relative Luftfeuchtigkeit über 65% sind in den ersten Monaten häufig nicht zu vermeiden. In diesem Zustand dürfen keine Möbelteile unmittelbar oder großflächig an die Wand montiert werden, sondern erst nach ordnungsgemäßer Austrocknung sämtlicher Böden und Wände. Ansonsten kann es schnell zu Feuchtigkeitschäden, Aufquellen von Materialien oder gesundheitsschädlichen Schimmelpilzbildungen bzw. Stockflecken kommen. Die Nordseite der Gebäude ist besonders kritisch. In solchen Fällen sollte für eine ausreichende Luftzirkulation hinter den Möbelteilen gesorgt werden. Zu trockene Luft schadet Mensch und Material genauso wie zu feuchte Luft, siehe dazu Luftfeuchtigkeit , Heizung, Raumklima.

#### **Objektentwicklung:**

Bei Objektgeschäften sind sowohl rechtliche als auch sicherheitstechnische Aspekte zu beachten. Die Anforderungen für Möbel- und Einrichtungsgegenstände im Objektbereich sind erheblich höher als im allgemeinen Wohnbereich. Rechtzeitige Information ist deshalb wichtig. Bitte vor dem Auftrag mit uns abklären, ob die Möbel für die gewünschte Nutzungsart zugelassen sind. Wir bestätigen Ihnen dies dann gerne schriftlich.

#### **Pflegehinweise:**

Achtung: Grundsätzlich immer die Herstelleranweisung am Produkt beachten!

Auf hochwertige Möbeloberflächen keine heißen, schweren, scharfkantigen oder feuchten Gegenstände abstellen, dies verursacht Druckstellen oder Ränder. Verschüttete säurehaltige Flüssigkeiten wie Fruchtsäfte und Alkohol sofort abtupfen – nicht reiben – und nicht eindringen lassen. Niemals mit größerem Druck auf der Stelle reiben. Auch Tabakrauch, Küchendünste und Umwelteinflüsse hinterlassen ihre Spuren. Damit Möbel lange Zeit schön bleiben müssen sie regelmäßig gepflegt werden. (Siehe auch allgemeine Reinigungs- und Pflegehinweise).

**Planungsware und Lieferung:**

Die korrekte Bedarfsermittlung mit Raummaßen ist Voraussetzung für eine mangelfreie Montage (inkl. Tür-, Treppen- und Gangbreiten, Aufzug, Stockwerk usw., dafür ist der Käufer verantwortlich). Dabei ist u.a. zu klären: Sind Steckdosen und Lichtschalter richtig verlegt? Hält die Wandbeschaffenheit dem späteren Gewicht der Möbel, Hängeschränke, Wandboards etc. auch stand? Dabei ist auch zu berücksichtigen, dass Boden, Wände und Decken nicht ganz gerade sind und deshalb bei der Montage angepasst und ausgerichtet werden muss. Gibt es kurzfristige Änderungen in den Räumlichkeiten, müssen sie dem Verkäufer und Monteur rechtzeitig mitgeteilt werden. Der entsprechende Raum muss leer und begehbar sein. Die Möbel müssen waagrecht ausgerichtet aufgestellt werden.

**Polsterkissen/Polsterfüllungen/Polstersteppungen:**

Bei Polsterkissen, Steppdecken, Steppmatten oder gesteppten Vliesstoffen können sich die abgesteppten Inletts (Füllungen), meist in rechteckiger Form, auf dem Bezugsstoff, Leder oder sonstigen Textilarten abzeichnen. Das ist warentypisch. Je nach Nutzung glatt streichen oder aufklopfen.

**Reinigungs- und Pflegehinweise:**

siehe allgemeine Pflegeanweisungen, Pflegehinweise sowie in den den Möbeln beiliegenden Montageanleitungen.

**Schiebetüren:**

Hänge- und Gleitschienen sind mit einem trockenen Tuch und Staubsauger zu reinigen. Die übrigen Teile sind wartungsfrei. Die Fronten, Holz- oder Kunststoffteile sind nach unseren Angaben zu pflegen bzw. zu reinigen.

**Schubkastenführungen aus Metall:**

Bei unseren Unterflur-Kugelführungen ist eine besondere Pflege nicht erforderlich. Sollte sich nach einiger Zeit ein Schubkasten nicht mehr ganz ein-schieben oder herausziehen lassen, dann ist meist Abhilfe möglich, indem der Schubkasten einige Male mit normalem Kraftaufwand bis zum maximalen Öffnungsanschlag bewegt wird. Achtung: Zur Entnahme eines Schubkastens müssen die beiden Arretierungsstifte unbedingt gelöst werden, da sonst die Schubkastenzarge und -führung zerstört werden. Bitte dazu die Montageanweisung beachten.

**Selbstmontage:**

Aufgrund der Gefährdung durch eine fehlerhafte Montage ist die Montage **ausschließlich** durch **ausgebildetes Fachpersonal** nach den Vorschriften dieser Pflegeanweisung sowie der dem Produkt beigefügten Montageanweisung vorzunehmen.

Für nicht sachgemäß montierte Möbel können wir keine Haftung übernehmen.

**Sonderfarben:**

Eine „absolute“ Farb- und Strukturgleichheit bei Sonderanfertigungen ist fertigungstechnisch bei industrieller Fertigung nicht möglich (siehe dazu auch Farbabweichungen/Muster).

**Stellplatz:**

Schränke, Möbelteile, Tische, Funktionsmöbel etc. müssen beim Aufstellen und Montieren waagrecht ausgerichtet werden. Wird dies nicht beachtet können schon kleine Höhenunterschiede oder Unebenheiten nach wenigen Wochen zu Folgeschäden am Unterbau führen z. B. Knarr- oder Quietschgeräusche (siehe dazu auch Druckstellen und Aufmaß, Aufstellen und Ausrichten).

**Toleranzen:**

Wir fertigen industriell hergestellte Möbel. Toleranzen bei Möbeln sind bei der industriellen Serienproduktion fertigungstechnisch nicht zu vermeiden. Der größte Teil an Toleranzen ist festgeschrieben in den Güte- und Prüfbestimmungen RAL-GZ 430 der Deutschen Gütegemeinschaft Möbel e.V. mit dem Gütezeichen „Goldenes M“.

Befinden sich die Abweichungen (Toleranzen) in Farbe, Maßen und Struktur usw. innerhalb der nationalen und internationalen Normen, liegt kein Sachmangel vor. Es handelt sich dabei um „warentypische Eigenschaften“. Das sind zunehmende Produktions- und fertigungstechnische Abweichungen – fast immer kleinere optische Abweichungen, die auf Gebrauch, Nutzen, Funktion, Sicherheit und Lebensdauer keinen Einfluss haben.

**Transport/Selbstabholung:**

Nur gut verstaute, verpackte und geschützte Ware übersteht den Transport bis in die Wohnung. Bei der Selbstabholung, Transport und Eigenmontage kommt es häufig zu Fehlern, die zu vermeiden sind. Aufgrund der Gefährdung durch eine fehlerhafte Montage ist die Montage **ausschließlich** durch einen **Fachmann** nach den Vorschriften dieser Pflegeanweisung sowie der dem Produkt beigefügten Montageanweisung vorzunehmen.

**Türscharniere:**

Bei auftretenden Bewegungsgeräuschen sind die Gelenke und Drehpunkte mit Silikon-Spray oder harzfreiem Nähmaschinenöl zu behandeln. Das Nachjustieren von Türscharnieren sollte von Fachleuten erfolgen.

**TV- und Multifunktionsteile:**

Hier ist unbedingt darauf zu achten, dass für die Hitze emittierenden Elektro- und Elektronikteile ausreichende Luftzirkulation gewährleistet ist. Bei Überhitzung kann es zu schwerwiegenden Folgeschäden kommen.

**Unterhaltungspflege:**

Bitte unsere Anweisung am Produkt beachten! Wichtig ist, dass verschüttete Flüssigkeiten oder Verunreinigungen (z. B. Fruchtsaft, Alkohol etc.) sofort mit einem saugfähigen Küchenpapier oder sauberen Tuch/Geschirrtuch abgetupft - nicht gerieben - werden, damit sie gar nicht erst in die Oberfläche eindringen können. Keine Mikrofasertücher verwenden. Nicht auf der Stelle reiben und keine silikonhaltigen Möbelpflegemittel verwenden. Niemals Schadstellen mit Lösungsmitteln entfernen (z. B. Fleckentferner, Terpentin, Benzin oder gar Dampfreinigern).

**Wandbeschaffenheit:**

Bei der Planung von Möbeln und Einrichtungen ist die „Tragfähigkeit“ des Wandmaterials von äußerster Wichtigkeit für die Sicherheit. Der Verkäufer und Monteur muss deshalb unbedingt bereits bei der Planung bzw. vor der Montage wissen, welche Wandmaterialien in einer Wohnung vorhanden sind. Im Zweifelsfall muss in Absprache mit dem Hausbesitzer, Vermieter, Verwalter etc. oder durch die Monteure eine Probebohrung durchgeführt werden. Wegen unterschiedlicher Wandbeschaffenheiten sind vor Ort die passenden Wandbefestigungsmaterialien auszuwählen. Diese liegen der Lieferung nicht bei.