

high5

1895 **R**

Das variable Einrichtungs-System für

**SINGLE-EINRICHTUNGEN
APARTMENTS
JUGENDZIMMER**



- Geprüfte Qualität
- Garantierte Sicherheit
- Gesundes Wohnen

1895 **R**
unsere
garantie
made in
germany

MC-Typenliste mit Identnummern gültig ab 1.6.2018

Lieferbare Ausführungen:

- 1. DEKOR** Lieferbare Oberflächen (**Nachbildungen = NB**)
- a. Holz-Nachbildung
 - Wildeiche-NB
 - b. Uni-Dekore
 - Alpinweiß
 - Felsgrau

In Dekor sind möglich:

Korpus und Front bei allen Artikeln.

- Ausnahmen:
- Rollo vom Eckkleiderschrank ist möglich in alufarbig oder Hochglanz Weiß
 - Rahmen der Glastür ist nur möglich in alufarbig

Holz-Nachbildung und Uni-Dekore sind preisgleich und können beliebig kombiniert werden ohne Mehrpreis.

2. HOCHGLANZ Weiß (gegen Mehrpreis)

In Hochglanz Weiß sind möglich:

Fronten (Türen, Schiebetüren, Schubkästen)

Die jeweiligen Mehrpreise sind bei jeder Artikelgruppe für die einzelnen Frontelemente angegeben.

Der Mehrpreis wird immer pro einem abgesetzten Element – also z.B. pro 1 Tür / Türsegment oder pro 1 Schubkasten berechnet. Daher fällt z.B. bei 2 Schubkästen in Hochglanz Weiß der Mehrpreis 2 x an.

3. LACK (gegen Mehrpreis) Bitte wählen Sie den gewünschten Farbton nach

- Farbkarte RUDOLF oder nach
- Farbkarte RAL-Classic (K7)

In Lack sind möglich:

Fronten (Türen, Schiebetüren und Schubkästen), Türfugen, Wandboards, Regalkorpuse unter den Liegen, offene Korpusse innen

Die Mehrpreise für Ausführung Lack sind für alle Lackfarben gleich.

Die jeweiligen Mehrpreise sind bei jeder Artikelgruppe für die einzelnen Elemente in Lack angegeben.

Der Mehrpreis wird immer pro einem abgesetzten Element – also z.B. pro 1 Tür (Türsegment oder pro 1 Schubkasten berechnet.) Daher fällt z.B. bei 2 Schubkästen in Lack der Mehrpreis 2 x an.

Beispiele für Mehrpreise durch Ausführung LACK bzw. HOCHGLANZ Weiß

Container mit 2 Schubkästen GC53 	Korpus	Beispiel 1 DEKOR Wildeiche	Beispiel 2 DEKOR Alpinweiß	Beispiel 3 DEKOR Felsgrau	Beispiel 4 DEKOR Alpinweiß	Beispiel 5 DEKOR Alpinweiß
	Schubkasten1 (oben)	DEKOR Felsgrau	DEKOR Alpinweiß	HOCHGLANZ Weiß (gegen Mehrpreis)	LACK RUDOLF 0P02 Lavendel (gegen Mehrpreis)	HOCHGLANZ Weiß (gegen Mehrpreis)
	Schubkasten 2 (unten)	DEKOR Alpinweiß	LACK RUDOLF 0P02 Lavendel (gegen Mehrpreis)	DEKOR Felsgrau	LACK RUDOLF 0H04 Türkis (gegen Mehrpreis)	HOCHGLANZ Weiß (gegen Mehrpreis)
		OHNE Mehrpreis	1 x Mehrpreis für 1 Schubkasten in LACK	1 x Mehrpreis für 1 Schubkasten in HOCHGLANZ Weiß	2 x Mehrpreis für 2 Schubkästen in LACK	2 x Mehrpreis für 2 Schubkästen in HOCHGLANZ Weiß

4. ROLLO

Vom Eckkleiderschrank

Lieferbare Rollofarben:

- Alufarbig
 - Hochglanz Weiß
- Rollofarben sind preisgleich.



5. POLSTER

Lieferbare Polsterfarben :

- Alpin
 - Grau
 - Melange
 - Schwarz
 - Weiß
- Alle Polsterfarben sind preisgleich. Alle Polster sind mit Kunstleder bezogen.

6. GRIFFE

Lieferbare Griffe:

Best.Nr. G1 Metallgriff Oberfläche Chrom matt Bohrabstand 128mm 	Best.Nr. G2 Metallgriff Oberfläche anthrazit Bohrabstand 128mm 
Breite ca. 16cm	Breite ca. 16cm

7. METALLBESCHLÄGE

Leuchtgehäuse und Containerrollen sind ausschließlich alufarbig lieferbar. Schreibtischgestell ist alufarbig oder anthrazit lieferbar.

Druckfehler, Konstruktions-, Maß- und Modelländerungen vorbehalten. Alle Maße sind circa Maße in cm. Lieferzustand: a = aufgebaut, z = zerlegt.

Liegen

Liegen werden ohne Matratze und Rahmen geliefert. Liegen sind freistellbar. Auf der Abbildung ist die Höhe der Bettseiten-Oberkante angegeben. Die Sitzhöhe ist dann ca. 6 cm höher – abhängig vom verwendeten Einlegerahmen sowie der Matratze. Alle Liegen sind in Sonderlänge 190, 210, 220 cm möglich gegen Mehrpreis. Ohne Angabe über die Absetzung des Fußteils wird dieses im Dekor des Liegenkorpus geliefert.

Lieferbare Ausführungen:	Liegenkorpus	Dekor		
	Absetzung Fußsteile(untere Hälfte)	Dekor		
	Regalkorpus	Dekor		
	Regalkorpus innen (dunkel markiert)	Dekor	oder	Lack gegen Mehrpreis (Dekor ist nur identisch zu Außendekor möglich)
	Schiebetüren	Dekor	oder	Lack gegen Mehrpreis je Tür
	Front der Unterschiebliege	Dekor	oder	Hochglanz Weiß gegen Mehrpreis je Tür
				Lack gegen Mehrpreis

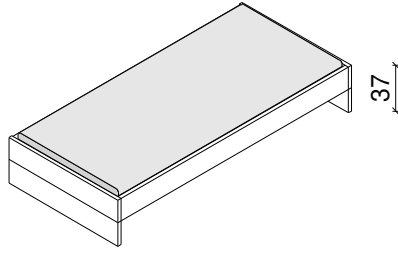
 <p>z</p>	Liege GL1 Liege mit offenem Sockel					
	Liegefläche B x L Maße (BxHxL)cm Typen-Nr. IN Mehrpreis Sonderlänge	90 x 200 97 x 37 x 206 GL1-09 251 143	100 x 200 107 x 37 x 206 GL1-10 257 143	120 x 200 127 x 37 x 206 GL1-12 266 143	140 x 200 147 x 37 x 206 GL1-14 278 143	
	Bei Bestellung bitte angeben	Liegenkorpus Absetzung Fußsteile				

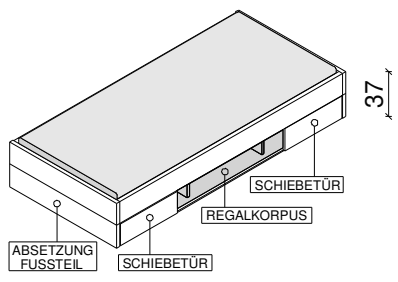
 <p>z</p>	Liege GL3 Liege mit Regalunterbau					
	Liege ist auf einer Bettseite mit einem Regalkorpus GLZ3 unterbaut – 1 GLZ3 ist incl. - Beschreibung siehe unten. Wenn die Liege freigestellt wird, kann sie auf der Rückseite mit einer festen Sockelblende GLZ13 oder einem zweiten Regalkorpus GLZ3 unterbaut werden – diese Zusatzausstattung bitte separat bestellen.	Liegefläche B x L Maße (BxHxL)cm Typen-Nr. IN Mehrpreis Schiebetür in Lack Mehrpreis Schiebetür in Hochglanz Mehrpreis Regalkorpus innen in Lack Mehrpreis Sonderlänge	90 x 200 97 x 37 x 206 GL3-09 350 123 je Tür 127 je Tür 196 170	100 x 200 107 x 37 x 206 GL3-10 352 123 je Tür 127 je Tür 196 170	120 x 200 127 x 37 x 206 GL3-12 354 123 je Tür 127 je Tür 196 170	140 x 200 147 x 37 x 206 GL3-14 357 123 je Tür 127 je Tür 196 170
	Bei Bestellung bitte angeben	Liegenkorpus Absetzung Fußsteile Regalkorpus Regalkorpus Innen Schiebetüren				

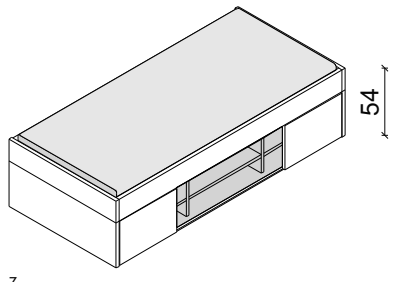
 <p>z</p>	Liege GL5 Liege mit Regalunterbau					
	Liege ist auf einer Bettseite mit einem Regalkorpus GLZ5 unterbaut – 1 GLZ5 ist incl. - Beschreibung siehe unten. Wenn die Liege freigestellt wird, kann sie auf der Rückseite mit einer festen Sockelblende GLZ15 oder einem zweiten Regalkorpus GLZ5 unterbaut werden – diese Zusatzausstattung bitte separat bestellen.	Liegefläche B x L Maße (BxHxL)cm Typen-Nr. IN Mehrpreis Schiebetür in Lack Mehrpreis Schiebetür in Hochglanz Mehrpreis Regalkorpus innen in Lack Mehrpreis Sonderlänge	90 x 200 97 x 54 x 206 GL5-09 358 123 je Tür 127 je Tür 234 170	100 x 200 107 x 54 x 206 GL5-10 361 123 je Tür 127 je Tür 234 170	120 x 200 127 x 54 x 206 GL5-12 362 123 je Tür 127 je Tür 234 170	140 x 200 147 x 54 x 206 GL5-14 364 123 je Tür 127 je Tür 234 170
	Bei Bestellung bitte angeben	Liegenkorpus Absetzung Fußsteile Regalkorpus Regalkorpus Innen Schiebetüren				

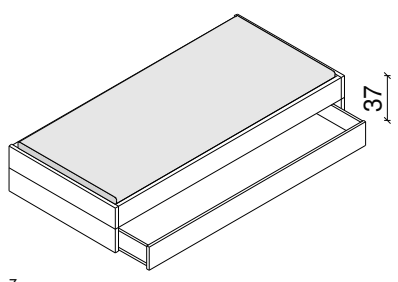
 <p>z</p>	Liege GL8 Liege mit Unterschiebliege					
	Die Unterschiebliege ist verwendbar als Gästebett oder als großer Rollschubkasten. Bei Verwendung als Gästebett werden die Kopfteile der Unterschiebliege nicht montiert, bei Verwendung als Rollschubkasten werden sie montiert. Tragfähigkeit der Unterschiebliege maximal 80kg. Die Unterschiebliege benötigt keinen Einlegerahmen. Die Matratze der Unterschiebliege darf maximal 12cm hoch sein. Die Matratzenbreite der Unterschiebliege beträgt immer 90cm auch wenn die obere Liege breiter ist. Bei Sonderlängen wird auch die Unterschiebliege in Sonderlänge gefertigt (Beide Liegeflächen sind dann gleich lang). Bei Verwendung als Rollschubkasten hat der Kasten das Innenmaß BxHxT ca. 90 x 13 x 193cm (bei Liegenlänge 200cm). Bei Sonderlängen ändert sich auch die Länge des Rollschubkastens entsprechend.	Liegefläche B x L Maße (BxHxL)cm Typen-Nr. IN Mehrpreis Front der Unterschiebliege in Lack Mehrpreis Sonderlänge	90 x 200 97 x 37 x 206 GL8-09 346 155 170	100 x 200 107 x 37 x 206 GL8-10 351 155 170	120 x 200 127 x 37 x 206 GL8-12 355 155 170	140 x 200 147 x 37 x 206 GL8-14 359 155 170
	Bei Bestellung bitte angeben	Liegenkorpus Absetzung Fußsteile Frontblende der Unterschiebliege				

Zubehör für Liegen

Zusätzliche Unterbauten für Liegen

Lieferbare Ausführungen:

Regalkorpus
Regalkorpus innen (dunkel markiert)
Schiebetüren

Sonderlänge

190, 210 oder 220 cm möglich gegen Mehrpreis

Dekor
Dekor oder
Dekor oder
Dekor oder

Lack gegen Mehrpreis (Dekor ist nur identisch zu Außendekor möglich)
Lack gegen Mehrpreis je Tür
Hochglanz Weiß gegen Mehrpreis je Tür

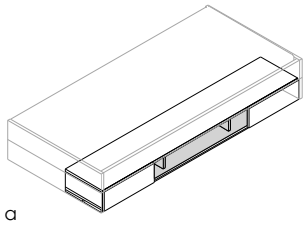
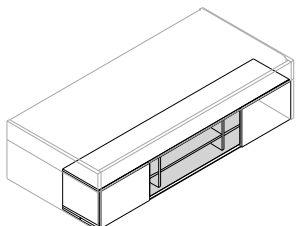
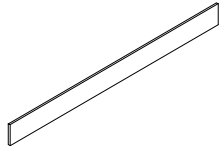
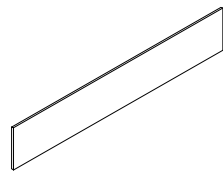
				
Bezeichnung	Regalkorpus für Rückseite von Liege GL3 2 Mittelseiten 2 Schiebetüren	Regalkorpus für Rückseite von Liege GL5 2 Mittelseiten und 3 Einlegeböden 2 Schiebetüren	Feste Sockelblende für Rückseite von Liege GL3	Feste Sockelblende für Rückseite von Liege GL5
Maße (BxHxT)cm	200 x 20 x 40	200 x 37 x 40	200 x 20 x 2	200 x 40 x 2
Typen-Nr.	GLZ3	GLZ5	GLZ13	GLZ15
IN	265	286	139	139
Mehrpreis Schiebetür in Lack	123 je Tür	123 je Tür	---	---
Mehrpreis Schiebetür in Hochglanz	127 je Tür	127 je Tür	---	---
Mehrpreis Korpus innen in Lack	196	234	129	131
Mehrpreis Sonderlänge	163	163	119	119
Bei Bestellung bitte angeben	Regalkorpus Regalkorpus Innen Schiebetüren	Regalkorpus Regalkorpus Innen Schiebetüren	Korpus	Korpus

Beleuchtung für Regalkorpus unter der Liege

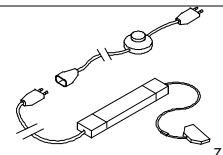
		LED-Einbaustrahler werden werkseitig montiert in den Oberboden des Regalkorpus – je Regalfach 1 Strahler. Passend für die Liegen GL3 und GL5 sowie für die Regale GLZ3 und GLZ5.		Längen ab Stecker: 1m Kabel (230V) -Fußtretschalter 1m Kabel (230V) - Eurostecker flach - 2m Kabel (230V) – Trafo 30W - 0,2m Kabel (12V) - 6-fach Verteiler 1 Trafo versorgt maximal 20x LED-Einbaustrahler
Bezeichnung	3 LED-Einbaustrahler	3 LED-Einbaustrahler je 1 Watt, 2m Kabel (Energieeffizienzklasse und weitere Infos im Kataloganhang – Aufbauvariante 3)	Trafo für Leuchte	
Maße (BxHxT)cm	6 x 1 x 6		230 V – 30 W	
Typen-Nr.	GX3		G-TRAFO	
IN	184	Trafo bitte separat bestellen	150	Zubehör Seite 15

Rückenlehne gepolstert

Lieferbare Ausführungen: Polsterfarbe (Kunstleder) – siehe Seite 2

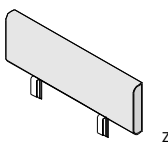
	Die Rückenlehne passt bei allen Liegen auf Kopfteil, Fußteil oder Bettseite und wird einfach aufgesteckt. Die Stellfläche der Liege vergrößert sich nicht, da die Rückenlehne senkrecht steht. Die Höhe der Liege vergrößert sich um ca. 32cm.			
Liegenbreite cm	90	100	120	140
Maße (BxHxT)cm	97 x 32 x 8	107 x 32 x 8	127 x 32 x 8	147 x 32 x 8
Typen-Nr.	GPL-09	GPL-10	GPL-12	GPL-14
IN	200	214	222	228
Bei Bestellung bitte angeben	Polsterfarbe (Kunstleder)			

Regale (30 cm tief, 210 cm hoch)

Lieferbare Ausführungen:

Korpus
Tür

Dekor
Dekor oder
Dekor oder

Lack gegen Mehrpreis je Tür
Hochglanz Weiß gegen Mehrpreis je Tür

Polsterfarbe (Kunstleder) – siehe Seite 2

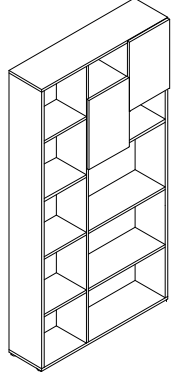
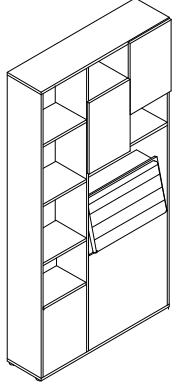
		Schränkelement 4 Holz-Konstruktionsböden B 36 2 Holz Einlegeböden B 65 2 Türen push-to-open siehe Möblierungsbeispiel 2 auf Seite 5 107 x 210 x 30 GER501-L (Abb.) GER501-R 342 123 je Tür 127 je Tür Korpus Tür		Schränkelement passend hinter Kopfteile der Liegen. 3 Holz- Konstruktionsböden B 36 1 Holz Einlegeboden B 65 2 Türen push-to-open 2 Bettkasten mit Klappe 1 Geheimklappe neben Bettkasten siehe Möblierungsbeispiel 1 auf Seite 5 GER503-L/R paßt zu GL1-09, GL1-10, GL-3-09, GL3-10, GL8-09, GL8-10 GER505-L/R paßt zu GL5-09, GL5-10 107 x 210 x 30 GER503-L (Abb.) GER503-R 363 123 je Tür 127 je Tür Korpus Tür Polsterfarbe
Bezeichnung				
Maße (BxHxT)cm				
Typen-Nr.				
IN				
Mehrpreis Tür in Lack				
Mehrpreis Tür in Hochglanz				
Bei Bestellung bitte angeben				

Druckfehler, Konstruktions-, Maß- und Modelländerungen vorbehalten. Alle Maße sind circa Maße in cm. Lieferzustand: a = aufgebaut, z = zerlegt.

Eckkleiderschrank begehbar

Der Schrank ist so konzipiert, daß sich auf kleinstem Raum die Grundfunktionen Kleiderschrank/Stauraum sowie Liege/Schlafen optimal kombinieren lassen. Das Stellmaß beträgt 163cm x 137cm.

Es gibt 2 Typen des Eckkleiderschranks: 1. Mit Bettkastenelement zum Kombinieren mit einer Liege und 2. Mit Regalelement zum beliebigen Weiterbauen.

Für Typ 1 gilt (siehe unten Möblierungs-Beispiel 1) :

Die breite Außenseite des Schranks ist als Bettkastenelement ausgelegt, so daß ein Liegenkopfteil angestellt werden kann.

Die möglichen Liegenbreiten sind 90 cm oder 100 cm – mit einer Passblende (gegen Mehrpreis) ist auch Liegenbreite 120cm und 140cm möglich.

Die möglichen Liegenhöhen sind 37cm oder 57cm.

In das Bettkastenelement ist integriert: Stauraum hinter 2 Türen, ein offenes Regal, Stauraum für Bettzeug hinter gepolsterter Rückenlehne, Ablage über dem Polster, Geheimklappe als Nako-Ablage.

Für Typ 2 gilt (siehe unten Möblierungs-Beispiel 2) :

Die breite Außenseite des Schranks ist als Regalelement ausgelegt, so daß beliebig um die Ecke weitergebaut werden kann – z.B. mit einem Schreibtisch.

Die schmale Außenseite des Schranks ist 61cm breit, so daß hier mit Schreibtisch oder Korpus-tiefe 61cm weitergebaut werden kann.

Die Front ist als Rollo ausgeführt. Beim Öffnen schiebt sich der Rollo hinter das Wäschefach. Bei Ausführung L(links) ist das Wäschefach mit den Einlegeböden links angeordnet. Bei Ausführung R (rechts) umgekehrt. Bitte für werksseitige Vormontage R / L angeben. Nachträglicher Umbau R / L ist **NICHT** möglich.

Jeder Schrank hat zwei akkubetriebene Innenbeleuchtungen am Oberboden. Diese sind wiederaufladbar über Mini USB und mit integriertem Bewegungsmelder ausgestattet.

Incl. 1 Hutboden mit Kleiderstange im Kleiderfach und 8 Einlegeböden in den Wäschefächern. Innen incl. 3 Garderobenhaken und Utensiliennetz an der Regalrückseite. Der begehbare Bereich des Sockelbodens ist mit einer textilen Schutzmatte belegt.

Folgende Zusatzausstattungen sind gegen Mehrpreis möglich – siehe Seite 7 : Innenschubkästen , Innenspiegel , LED-Beleuchtung im Außenregal

Grundriss linker Schrank

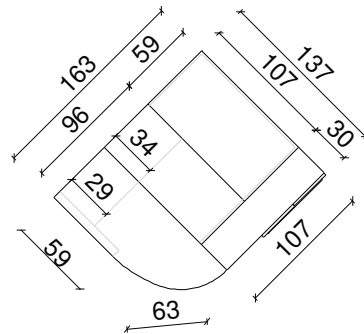

Grundriss rechter Schrank

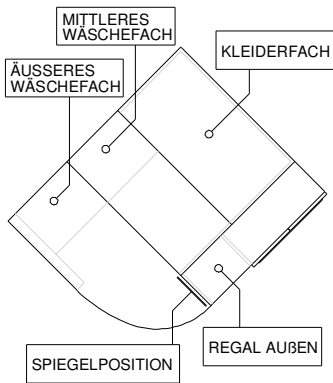
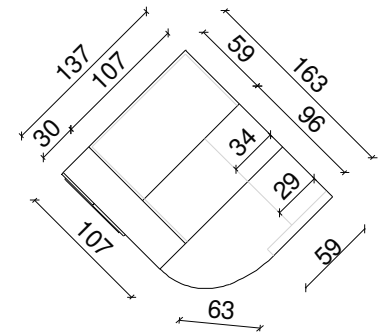

Möblierungs-Beispiel 1

Eckkleiderschrank mit Bettkastenelement zum Kombinieren mit einer Liege



Abbildung oben zeigt Möblierungs-Beispiel von links nach rechts:

Schreibtisch GT130
Eckschrank GS505-L
Liege 100/200 GL5-10

Möblierungs-Beispiel 2

Eckkleiderschrank mit Regalelement zum beliebigen Weiterbauen - hier in Kombination mit einem Schreibtisch

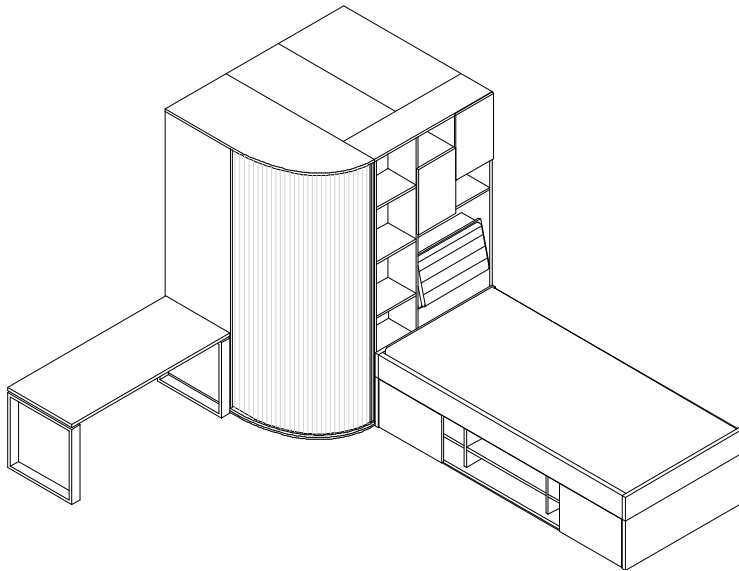

Abbildung oben zeigt Möblierungs-Beispiel von links nach rechts:

Liege 100/200 GL1-10
Rückenlehne GPL-10
Podest GSP53
Eckschrank GS501-L
Schreibtisch GT130
Hängeregale GA26
Hängeregale GA50

Eckkleiderschränke mit Rollo

Lieferbare Ausführungen:

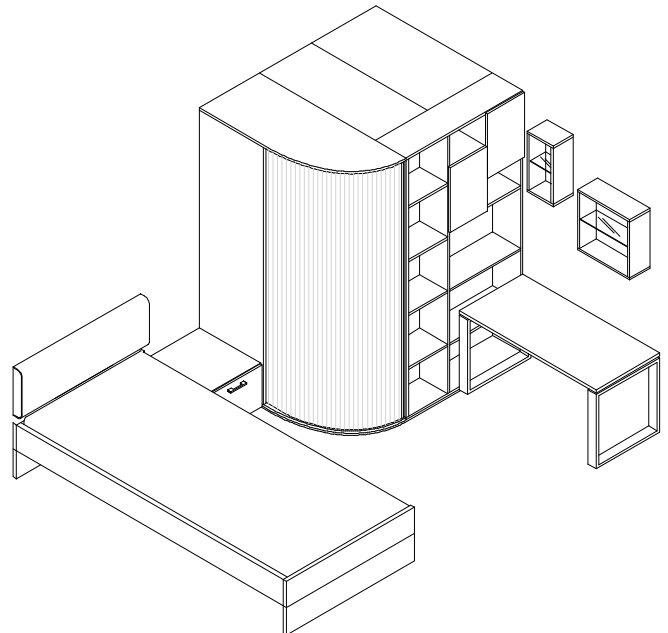
Korpus
Rollo
Türen

Regalrückwand
Rückenlehne

Bei Schränken, die Links oder Rechts bestellt werden müssen, ist ein nachträglicher Umbau R / L NICHT möglich.
Achtung: kleinstes Packstück ist das Regal mit Ausßenmaß (BxHxT) 107 x 210 x 30.

Dekor

Hochglanz Weiß oder Alufarbig (preisgleich)

Dekor oder **Lack gegen Mehrpreis pro Tür**

oder **Hochglanz Weiß gegen Mehrpreis je Tür**

oder **Lack gegen Mehrpreis**

Polsterfarbe des Kunstleders – siehe Seite 2

Eckkleiderschrank mit Bettkastenelement zum Kombinieren mit Liege

Bezeichnung

Eckkleiderschrank begehbar

Links

163 x 210 x 137

Maße (BxHxT)cm

Typen-Nr.

GS503-L passend zu Liege
GL3, GL1, GL8

GS505-L passend zu Liege
GL5

IN

439

Mehrpreis Tür in Lack

123 je Tür

Mehrpreis Tür in Hochglanz

127 je Tür

Mehrpreis Regalrückwand

165

in Lack

Bei Bestellung
bitte angeben

Korpus
Rollo
Türen
Regalrückwand
Polsterfarbe

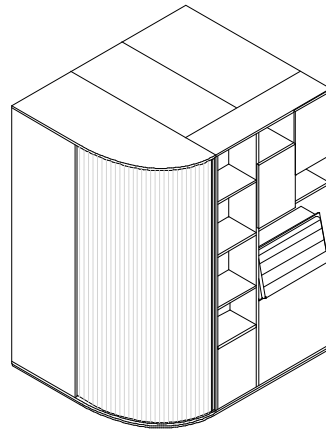

z

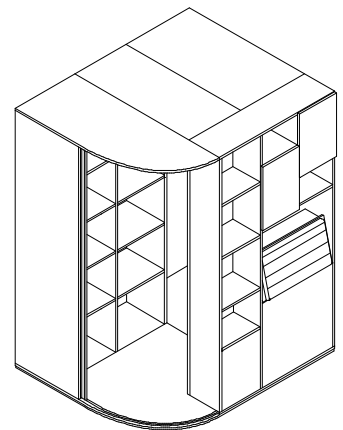

Bezeichnung

Eckkleiderschrank begehbar

Rechts

163 x 210 x 137

Maße (BxHxT)cm

Typen-Nr.

GS503-R passend zu Liege
GL3, GL1, GL8

GS505-R passend zu Liege
GL5

IN

439

Mehrpreis Tür in Lack

123 je Tür

Mehrpreis Tür in Hochglanz

127 je Tür

Mehrpreis Regalrückwand

165

in Lack

Bei Bestellung
bitte angeben

Korpus
Rollo
Türen
Regalrückwand
Polsterfarbe

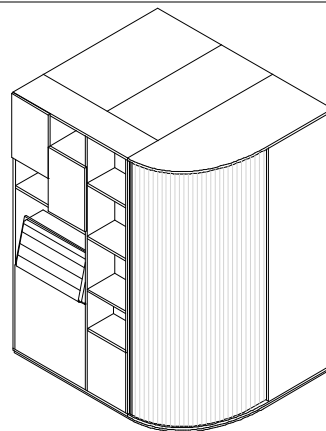

z

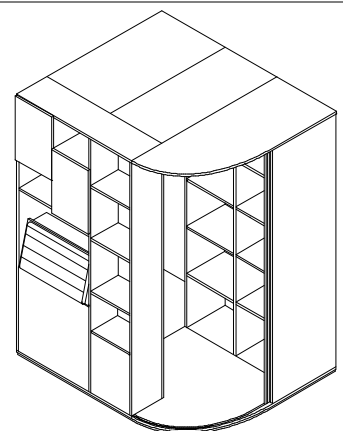

Eckkleiderschrank mit Regalelement

Bezeichnung

Eckkleiderschrank begehbar

Links

163 x 210 x 137

Maße (BxHxT)cm

Typen-Nr.

GS501-L

IN

435

Mehrpreis Tür in Lack

123 je Tür

Mehrpreis Tür in Hochglanz

127 je Tür

Mehrpreis Regalrückwand

165

in Lack

Bei Bestellung
bitte angeben

Korpus
Rollo
Türen
Regalrückwand

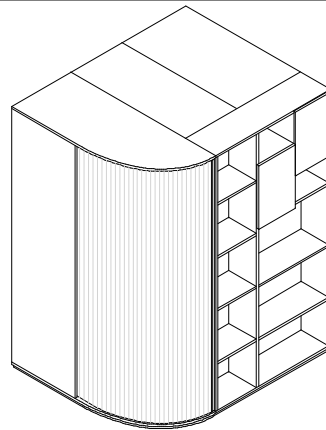

z

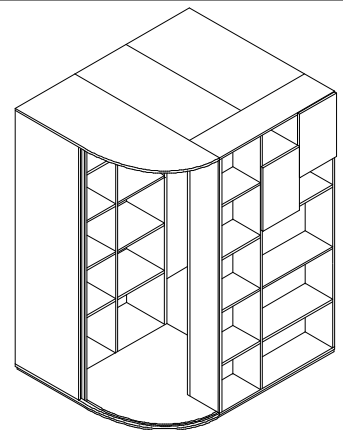

Bezeichnung

Eckkleiderschrank begehbar

Rechts

163 x 210 x 137

Maße (BxHxT)cm

Typen-Nr.

GS501-R

IN

435

Mehrpreis Tür in Lack

123 je Tür

Mehrpreis Tür in Hochglanz

127 je Tür

Mehrpreis Regalrückwand

165

in Lack

Bei Bestellung
bitte angeben

Korpus
Rollo
Türen
Regalrückwand

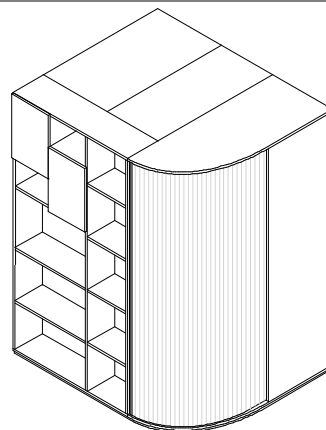

z

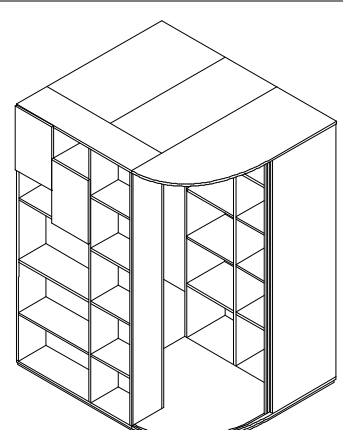





Zubehör für Eckkleiderschrank

Lieferbare Ausführungen:

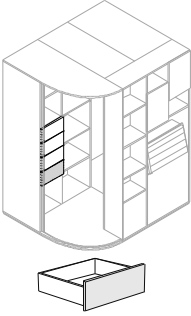
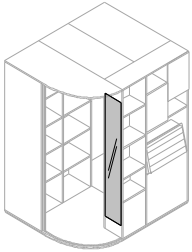
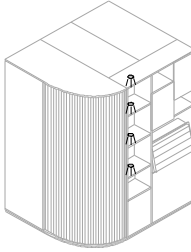
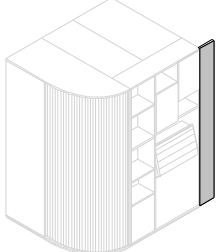
Korpus

Dekor

				
	z			
	Schubkasten passt ausschließlich in das äußere Wäschefach. Es sind 1 bis max. 4 Schubkästen im Wäschefach möglich.	Spiegel hat eine Grundplatte aus Holz und wird innen im Schrank auf die sichtbare Seite des Bettkastenregals montiert.	Beleuchtung wird an die oberen 4 Böden des Regals montiert. 4 LED-Strahler je 1 Watt sowie Schalter in der Regalrückwand. (Energieeffizienzklasse und weitere Infos im Kataloganhang - Aufbauvariante 6) Trafo bitte separat bestellen	Blende zum Verbreitern des Eckschranks, so daß eine Liege mit Breite 120cm oder 140cm davor gestellt werden kann. incl. Befestigungsmaterial.
Bezeichnung	Schubkasten innen 44 x 10 x 26	Spiegelpaneel 24 x 155 x 2	LED Beleuchtung für Regal außen	120er Liege 20 x 210 x 2
Maße (BxHxT)cm				140er Liege 40 x 210 x 2
Typen-Nr.	GZSK1	GSZ14	GX4	GSZ20
IN	143	174	197	139
Bei Bestellung bitte angeben	Korpus	Korpus		Korpus
				---- Passblende für ----

				
	z	z	z	z
	für äußeres Wäschefach	für mittleres Wäschefach	für Kleiderfach	für Regalelement von GS501 breites Regalfach
Bezeichnung	Einlegeboden	Einlegeboden	Einlegeboden	Einlegeboden
Maße (BxHxT)cm	49 x 2 x 29	44 x 2 x 35	103 x 2 x 57	65 x 2 x 26
Typen-Nr.	GSZ05	GSZ04	GSZ10	GSZ06
IN	129	129	143	131
Bei Bestellung bitte angeben	Korpus	Korpus	Korpus	Korpus

Kleiderschränke mit Schiebetüren

Die Türen sind gedämpft beim Öffnen und Schliessen. Lieferbare Ausführungen:

Korpus

Dekor

Tür

Dekor

oder

Lack gegen Mehrpreis je Tür - NICHT möglich in Hochglanz Weiß

Schubkästen

Dekor *

oder

Lack gegen Mehrpreis je Schubkasten

Hochglanz Weiß gegen Mehrpreis je Schubkasten

* wenn Schubkästen in verschiedenen Dekoren gewünscht sind, bitte einzeln angeben - ohne Mehrpreis

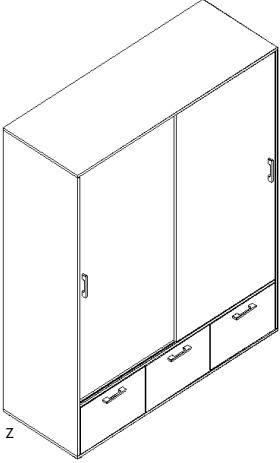
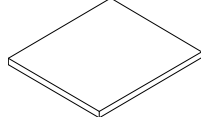
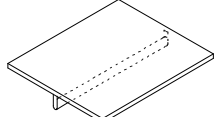
			
	z	z	z
Bezeichnung	Kleiderschrank 2 Schiebetüren 3 Schubkästen	Holz-Einlegeboden	Holz-Einlegeboden mit Kleiderstange
Maße (BxHxT)cm	160 x 210 x 61	76,8 x 2 x 50	76,8 x 2 x 50
Typen-Nr.	GS160	GSB77	GSB77-S
IN	401	140	155
Mehrpreis 1 Tür in Lack	191 je Tür		
Mehrpr.1 Schubk. in Lack	123 je Schubkasten		
Mehrpr.1 Schubk. in Hochglanz	127 je Schubkasten		
Bei Bestellung bitte angeben	Korpus Türen Schubkästen Griff	Korpus	

Nebenstehend die Innenansicht ohne Türen. Wahlweise bei Montage:

1 x Wäschefach 76,8cm breit mit 3 Holz E-Böden

1 x Kleiderfach 76,8cm breit mit 1 Holz E-Boden und Kleiderstange

Innenhöhe hinter Tür 166,5cm

Innenmaße Schubkasten BT 44x52cm

Innenhöhe Schubkasten 18 cm

Zusätzliche Einlegeböden GSB77 oder GSB77-S bitte separat bestellen

Kleiderschränke 2-türig

Lieferbare Ausführungen:

Korpus
Tür (GS101, 103, 105, 107)
Türsegment (GS102, 104, 106, 108)

Türfugen (GS102, 104, 106, 108)
Schubkästen

Bei Schränken, die L/R bestellt werden müssen, ist ein nachträglicher Umbau R / L NICHT möglich.

Dekor
Dekor oder
Dekor * oder
Dekor oder
Dekor * oder
Dekor

Lack gegen Mehrpreis je Tür - durchgehende Türen NICHT möglich in Hochglanz Weiß
Lack gegen Mehrpreis je Türsegment
Hochglanz Weiß gegen Mehrpreis je Türsegment
Lack gegen Mehrpreis je Schrank (ohne Angabe wird in Dekor der Türen geliefert)
Lack gegen Mehrpreis je Schubkasten
Hochglanz Weiß gegen Mehrpreis je Schubkasten

* wenn Türsegmente oder Schubkästen in verschiedenen Dekoren gewünscht sind, bitte einzeln angeben ohne Mehrpreis

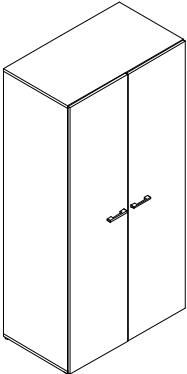
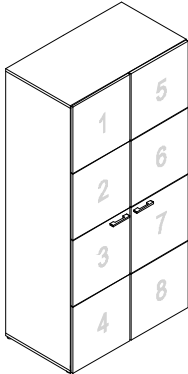
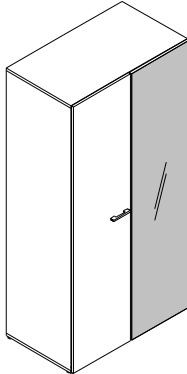
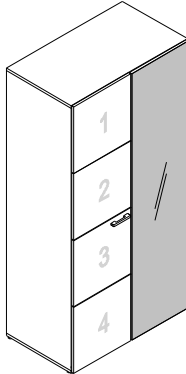
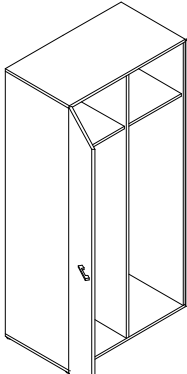
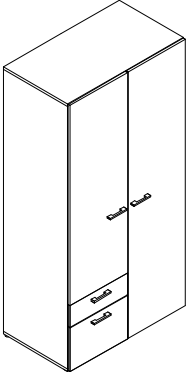
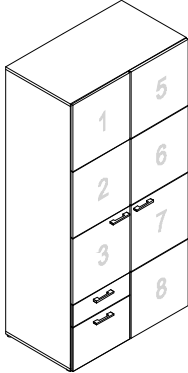
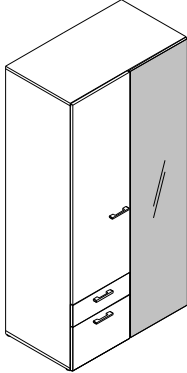
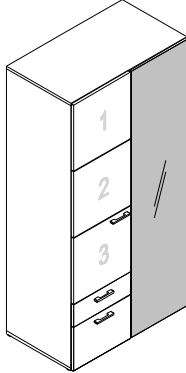
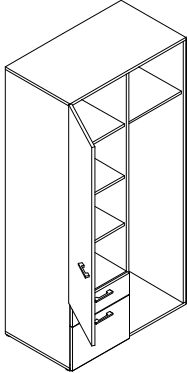
					
Bezeichnung	Kleiderschrank 2-türig 2 durchgehende Holztüren	Kleiderschrank 2-türig 2 geteilte Holz Türen	Kleiderschrank 2-türig 1 durchgehende Holztür, 1 Spiegeltür	Kleiderschrank 2-türig 1 geteilte Holz Tür 1 Spiegeltür	Abbildung zeigt Inneneinteilung, die für alle 2-türigen Schränke gilt: durchgehende Mittelseite 2 Hutböden mit Kl.-Stange
Maße (BxHxT)cm	104 x 210 x 61	104 x 210 x 61	104 x 210 x 61	104 x 210 x 61	
Typen-Nr.	GS101	GS102	GS105-L GS105-R	GS106-L GS106-R	
IN	336	364	352	361	
Mehrpr. Tür/Spiegeltür in Lack	165 je Tür	---	165 je Tür	165	
Mehrpr. 1 Türsegment in Lack	---	125 je Türsegment	---	125 je Türsegment	
Mehrpr. 1 Türsegment in Hochglanz	---	131 je Türsegment	---	131 je Türsegment	
Mehrpreis alle Türfugen in Lack	---	129	---	125	
Bei Bestellung bitte angeben	Korpus Türen Griff	Korpus Türsegmente Fugen der Türen Griff	Korpus Türen Griff	Korpus Türsegmente Fugen der Tür Griff	
					
Bezeichnung	Kleiderschrank 2-türig 1 durchgehende Holztür über 2 Schubkästen 1 durchgehende lange Holztür	Kleiderschrank 2-türig 1 geteilte Holz Tür über 2 Schubkästen 1 geteilte lange Holz Tür	Kleiderschrank 2-türig 1 durchgehende Holztür über 2 Schubkästen 1 lange Spiegeltür	Kleiderschrank 2-türig 1 geteilte Holz Tür über 2 Schubkästen 1 lange Spiegeltür	Abbildung zeigt Inneneinteilung, die für alle 2-türigen Schränke mit Schubkästen gilt. durchgehende Mittelseite 1 Hutboden mit Kl.-Stange 3 Einlegeböden 1 fester Boden über den Schubkästen
Maße (BxHxT)cm	104 x 210 x 61	104 x 210 x 61	104 x 210 x 61	104 x 210 x 61	
Typen-Nr.	GS103-L GS103-R	GS104-L GS104-R	GS107-L GS107-R	GS108-L GS108-R	
IN	361	378	368	376	
Mehrpr. Tür/Spiegeltür in Lack	165 je Tür	---	165 je Tür	165	
Mehrpr. 1 Türsegment in Lack	---	125 je Türsegment	---	125 je Türsegment	
Mehrpr. 1 Türsegment in Hochglanz	---	131 je Türsegment	---	131 je Türsegment	
Mehrpreis alle Türfugen in Lack	---	129	---	125	
Mehrpr. 1 Schubk. in Lack	123 je Schubkasten	123 je Schubkasten	123 je Schubkasten	123 je Schubkasten	
Mehrpr. 1 Schubk. in Hochglanz	127 je Schubkasten	127 je Schubkasten	127 je Schubkasten	127 je Schubkasten	
Bei Bestellung bitte angeben	Korpus Türen Schubkästen Griff	Korpus Türsegmente Fugen der Türen Schubkästen Griff	Korpus Türen Schubkästen Griff	Korpus Türsegmente Fugen der Tür Schubkästen Griff	Zusätzliche Einlegeböden bitte separat bestellen (Typen-Nr. GSB50 oder GSB50-S) Siehe Seite 11

Druckfehler, Konstruktions-, Maß- und Modelländerungen vorbehalten. Alle Maße sind circa Maße in cm. Lieferzustand: a = aufgebaut, z = zerlegt.

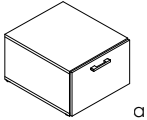
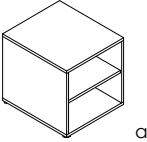
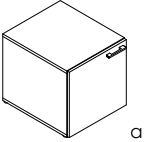
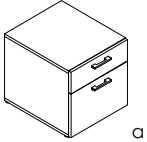
Podest (61 cm tief , 37 cm hoch)		und		Container (61 cm tief , 54 cm hoch)	
Lieferbare Ausführungen:		Korpus	Dekor	oder	Lack gegen Mehrpreis
		Tür	Dekor	oder	Hochglanz Weiß gegen Mehrpreis
		Schubkästen	Dekor *	oder	Lack gegen Mehrpreis je Schubkasten
				oder	Hochglanz Weiß gegen Mehrpreis je Schubkasten
* wenn Schubkästen in verschiedenen Dekoren gewünscht sind, bitte einzeln angeben					ohne Mehrpreis
Bezeichnung	 Podest mit 1 Schubkasten	 Container offen	 Container mit Tür	 Container mit 2 Schubkästen	
Maße (BxHxT)cm	52 x 37 x 61	52 x 54 x 59	52 x 54 x 61	52 x 54 x 61	
Typen-Nr.	GSP53	GSC50	GSC51-L GSC51-R	GSC53	
IN	224	200	224	251	
Mehrpreis Tür in Lack	---	---	125	---	
Mehrpreis Tür in Hochglanz	---	---	131	---	
Mehrpreis 1 Schubk. in Lack	123	---	---	123 je Schubkasten	
Mehrpr.1 Schubk. in Hochglanz	127	---	---	127 je Schubkasten	
Mehrpreis Sonderbreite	---	143	---	---	
Bei Bestellung bitte angeben	Korpus Schubkästen Griff	Korpus	Korpus Tür Griff	Korpus Schubkästen Griff	

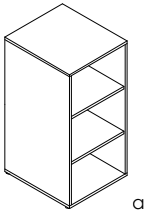
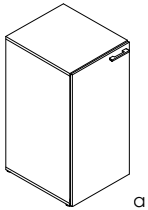
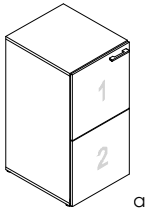
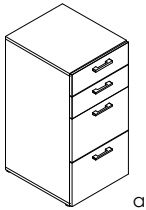
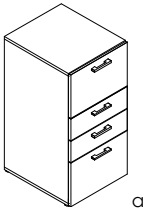
Kommoden (61 cm tief , 106 cm hoch)		Dekor		oder		Lack gegen Mehrpreis je Tür - durchgehende Türen NICHT möglich in Hochglanz Weiß	
Lieferbare Ausführungen:		Korpus	Dekor	oder	Lack gegen Mehrpreis je Türsegment		
		Tür (GSK51)	Dekor	oder	Hochglanz Weiß gegen Mehrpreis je Türsegment		
		Türsegment (GSK52)	Dekor *	oder	Lack gegen Mehrpreis je Kommode		
		Türfuge (GSK52)	Dekor	oder	Lack gegen Mehrpreis je Schubkasten		
		Schubkästen	Dekor *	oder	Hochglanz Weiß gegen Mehrpreis je Schubkasten		
* wenn Türsegmente oder Schubkästen in verschiedenen Dekoren gewünscht sind, bitte einzeln angeben						ohne Mehrpreis	
Bezeichnung	 Kommode offen	 Kommode mit durchgehender Tür	 Kommode mit geteilter Tür	 Kommode mit 4 Schubkästen	 Kommode mit 4 Schubkästen		
Maße (BxHxT)cm	52 x 106 x 59	52 x 106 x 61	52 x 106 x 61	52 x 106 x 61	52 x 106 x 61		
Typen-Nr.	GSK50	GSK51-L GSK51-R	GSK52-L GSK52-R	GSK53	GSK54		
IN	226	247	265	319	319		
Mehrpreis Tür in Lack	---	139	---	---	---		
Mehrpr.1 Türsegment in Lack	---	---	125 je Türsegment	---	---		
Mehrpr.1 Türsegm.in Hochglanz	---	---	131 je Türsegment	---	---		
Mehrpreis Türfuge in Lack	---	---	123 je Türsegment	---	---		
Mehrpreis 1 Schubk. in Lack	---	---	---	123 je Schubkasten	123 je Schubkasten		
Mehrpr.1 Schubk. in Hochglanz	---	---	---	127 je Schubkasten	127 je Schubkasten		
Mehrpreis Sonderbreite	143	---	---	---	---		
Bei Bestellung bitte angeben	Korpus	Korpus Tür Griff	Korpus Türsegmente Fuge der Tür Griff	Korpus Schubkästen Griff	Korpus Schubkästen Griff		

Kleiderschränke 1-türig (61 cm tief , 158 cm hoch)

Lieferbare Ausführungen:

Korpus Dekor
 Tür (GSH51) Dekor oder **Lack gegen Mehrpreis je Tür - durchgehende Türen NICHT möglich in Hochglanz Weiß**
 Türsegment (GSH52) Dekor * oder **Lack gegen Mehrpreis je Türsegment**
 oder **Hochglanz Weiß gegen Mehrpreis je Türsegment**
 oder **Lack gegen Mehrpreis je Schrank**
 Türrufen (GSH52) Dekor oder
 * wenn Türsegmente in verschiedenen Dekoren gewünscht sind, bitte einzeln angeben ohne Mehrpreis

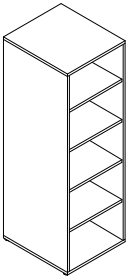
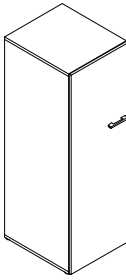
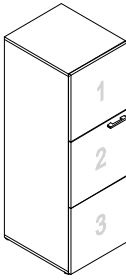
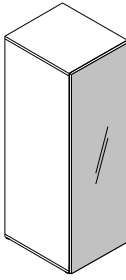
				
Bezeichnung	Schränkelement offen 4 Holz-Einlegeböden	Schränkelement mit durchgehender Tür 1 fester Boden mit Kleiderstange (Abb. Türanschlag L)	Schränkelement mit geteilter Tür 1 fester Boden mit Kleiderstange (Abb. Türanschlag L)	Kleiderschrank mit Spiegeltür 1 fester Boden mit Kleiderstange
Maße (BxHxT)cm	Breitenkürzung möglich auf 20-51cm gegen Mehrpreis 52 x 158 x 59	52 x 158 x 61	52 x 158 x 61	52 x 158 x 61
Typen-Nr.	GSH50	GSH51-L GSH51-R	GSH52-L GSH52-R	GSH55-L GSH55-R
IN	252	262	292	289
Mehrpr. Tür/Spiegeltür in Lack	---	153	---	153
Mehrpr.1 Türsegment in Lack	---	---	125 je Türsegment	---
Mehrpr.1 Türsegm.in Hochglanz	---	---	131 je Türsegment	---
Mehrpreis Türrufen in Lack	---	---	125 je Schrank	---
Mehrpreis Sonderbreite	143	---	---	---
Bei Bestellung bitte angeben	Korpus	Korpus Tür Griff	Korpus Türsegmente Fugen der Tür Griff	Korpus Tür

Kleiderschränke 1-türig (61 cm tief , 210 cm hoch)

Lieferbare Ausführungen:

Korpus Dekor
 Tür (GS51) Dekor oder **Lack gegen Mehrpreis je Tür - durchgehende Türen NICHT möglich in Hochglanz Weiß**
 Türsegment (GS52) Dekor * oder **Lack gegen Mehrpreis je Türsegment**
 oder **Hochglanz Weiß gegen Mehrpreis je Türsegment**
 oder **Lack gegen Mehrpreis je Schrank**
 Türrufen (GS52) Dekor oder
 * wenn Türsegmente in verschiedenen Dekoren gewünscht sind, bitte einzeln angeben ohne Mehrpreis

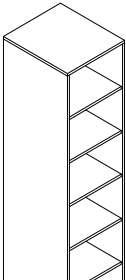
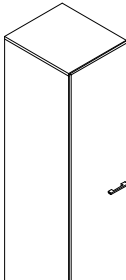
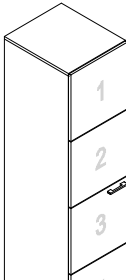
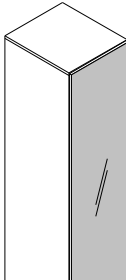
				
Bezeichnung	Schränkelement offen 5 Holz-Einlegeböden	Kleiderschrank mit durchgehender Tür 1 fester Boden mit Kleiderstange (Abb. Türanschlag L)	Kleiderschrank mit geteilter Tür 1 fester Boden mit Kleiderstange (Abb. Türanschlag L)	Kleiderschrank mit Spiegeltür 1 fester Boden mit Kleiderstange
Maße (BxHxT)cm	Breitenkürzung möglich auf 20-51cm gegen Mehrpreis 52 x 210 x 59	52 x 210 x 61	52 x 210 x 61	52 x 210 x 61
Typen-Nr.	GS50	GS51-L GS51-R	GS52-L GS52-R	GS55-L GS55-R
IN	272	288	319	312
Mehrpr. Tür/Spiegeltür in Lack	---	165	---	165
Mehrpr.1 Türsegment in Lack	---	---	125 je Türsegment	---
Mehrpr.1 Türsegm.in Hochglanz	---	---	131 je Türsegment	---
Mehrpreis Türrufen in Lack	---	---	125 je Schrank	---
Mehrpreis Sonderbreite	143	---	---	---
Bei Bestellung bitte angeben	Korpus	Korpus Tür Griff	Korpus Türsegmente Fugen der Tür Griff	Korpus Tür

Zusätzliche Einlegeböden bitte separat bestellen. (Typen-Nr. GSB48 oder GSB48-S) Siehe Seite 11

Kleiderschranksaufsätze (61 cm tief)

Lieferbare Ausführungen:

Korpus

Dekor

Tür (durchgehende)

Dekor

oder

Türsegment

Dekor *

oder

Türfugen

Dekor

oder

Lack gegen Mehrpreis je Tür - durchgehende Türen NICHT möglich in Hochglanz Weiß

Lack gegen Mehrpreis je Türsegment

Hochglanz Weiß gegen Mehrpreis je Türsegment

Lack gegen Mehrpreis je Aufsatz

* wenn Türsegmente in verschiedenen Dekoren gewünscht sind, bitte einzeln angeben

ohne Mehrpreis

Aufsätze auf Containerhöhe 54cm

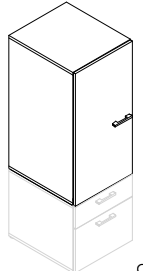
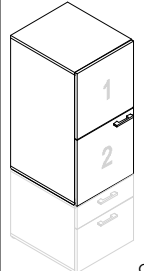
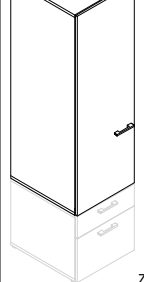
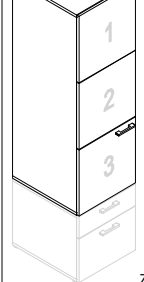
				
Bezeichnung	Aufsatzkommode mit durchgehender Tür 2 Holz-E-Böden (Abb.Türanschlag L)	Aufsatzkommode mit geteilter Tür 2 Holz-E-Böden (Abb.Türanschlag L)	Aufsatzschrankelement mit durchgehender Tür 1 fester Boden mit Kleiderstange (Abb.Türanschlag L)	Aufsatzschrankelement mit geteilter Tür 1 fester Boden mit Kleiderstange (Abb.Türanschlag L)
Maße (BxHxT)cm	52 x 104 x 61	52 x 104 x 61	52 x 156 x 61	52 x 156 x 61
Typen-Nr.	GSK51A-L GSK51A-R	GSK52A-L GSK52A-R	GSH51A-L GSH51A-R	GSH52A-L GSH52A-R
IN	247	265	262	292
Mehrpreis Tür in Lack	139	---	153	---
Mehrpr.1 Türsegment in Lack	---	125 je Türsegment	---	125 je Türsegment
Mehrpr.1 Türsegm.in Hochglanz	---	131 je Türsegment	---	131 je Türsegment
Mehrpreis Türfugen in Lack	---	123 je Aufsatz	---	125 je Aufsatz
Bei Bestellung bitte angeben	Korpus Tür Griff	Korpus Türsegmente Fuge der Tür Griff	Korpus Tür Griff	Korpus Türsegmente Fugen der Tür Griff

Aufsätze auf Kommodenhöhe 106cm

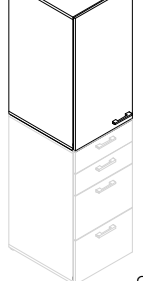
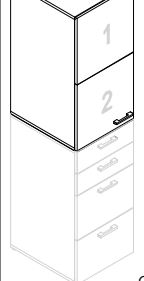
				
Bezeichnung	Aufsatzkommode mit durchgehender Tür 2 Holz-E-Böden (Abb.Türanschlag L)	Aufsatzkommode mit geteilter Tür 2 Holz-E-Böden (Abb.Türanschlag L)		
Maße (BxHxT)cm	52 x 104 x 61	52 x 104 x 61		
Typen-Nr.	GSK51U-L GSK51U-R	GSK52U-L GSK52U-R		
IN	247	265		
Mehrpreis Tür in Lack	139	---		
Mehrpr.1 Türsegment in Lack	---	125 je Türsegment		
Mehrpr.1 Türsegm.in Hochglanz	---	131 je Türsegment		
Mehrpreis Türfugen in Lack	---	123 je Aufsatz		
Bei Bestellung bitte angeben	Korpus Tür Griff	Korpus Türsegmente Fuge der Tür Griff		

Zusätzliche Holz-Einlegeböden für Korpus-tiefe 61 cm

Lieferbare Ausführungen:

Korpus

Dekor

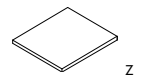
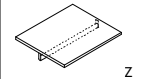
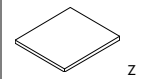
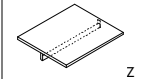
	Passend zu Korpusbreite 52cm (alle 1-türigen Schränken)		Passend zu Korpusbreite 104cm (alle 2-türigen Schränken)	
				
Bezeichnung	Holz-Einlegeboden	Holz-Einlegeboden mit Kleiderstange	Holz-Einlegeboden	Holz-Einlegeboden mit Kleiderstange
Maße (BxHxT)cm	48 x 2 x 54	48 x 2 x 54	49 x 2 x 54	49 x 2 x 54
Typen-Nr.	GSB48	GSB48-S	GSB50	GSB50-S
IN	133	151	133	151
Bei Bestellung bitte angeben	Korpus	Korpus	Korpus	Korpus

Druckfehler, Konstruktions-, Maß- und Modelländerungen vorbehalten. Alle Maße sind circa Maße in cm. Lieferzustand: a = aufgebaut, z = zerlegt.

Podest (40 cm tief, 37 cm hoch) und Container (40 cm tief, 54 cm hoch)

Lieferbare Ausführungen:

Korpus Dekor
Tür Dekor oder
Schubkästen Dekor * oder
oder
Lack gegen Mehrpreis
Hochglanz Weiß gegen Mehrpreis
Lack gegen Mehrpreis je Schubkasten
Hochglanz Weiß gegen Mehrpreis je Schubkasten

* wenn Schubkästen in verschiedenen Dekoren gewünscht sind, bitte einzeln angeben ohne Mehrpreis

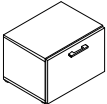
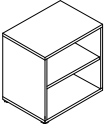
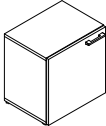
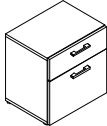
Bezeichnung	 a	 a	 a	 a
Maße (BxHxT)cm	52 x 37 x 40	52 x 54 x 38	52 x 54 x 40	52 x 54 x 40
Typen-Nr.	GP53	GC50	GC51-L GC51-R	GC53
IN	213	192	213	236
Mehrpreis Tür in Lack	---	---	125	---
Mehrpreis Tür in Hochglanz	---	---	131	---
Mehrpreis 1 Schubk. in Lack	123	---	---	123 je Schubkasten
Mehrpr.1 Schubk. in Hochglanz	127	---	---	127 je Schubkasten
Mehrpreis Sonderbreite	---	143	---	---
Bei Bestellung bitte angeben	Korpus Schubkästen Griff	Korpus	Korpus Tür Griff	Korpus Schubkästen Griff

Kommoden (40 cm tief, 106 cm hoch)

Lieferbare Ausführungen:

Korpus Dekor
Korpus innen (GK55) Dekor oder
Tür (GK51) Dekor oder
Türsegment (GK52) Dekor * oder
Türfuge (GK52) Dekor oder
Schubkästen Dekor * oder
Lack gegen Mehrpreis (Dekor ist nur identisch zu Außendekor möglich)
Lack gegen Mehrpreis - durchgehende Türen NICHT möglich in Hochglanz Weiß
Lack gegen Mehrpreis je Türsegment
Hochglanz Weiß gegen Mehrpreis je Türsegment
Lack gegen Mehrpreis je Kommode
Lack gegen Mehrpreis je Schubkasten
Hochglanz Weiß gegen Mehrpreis je Schubkasten

* wenn Türsegmente oder Schubkästen in verschiedenen Dekoren gewünscht sind, bitte einzeln angeben ohne Mehrpreis

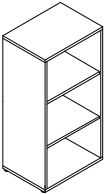
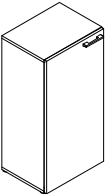
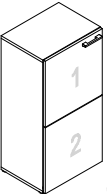
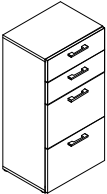
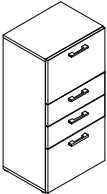
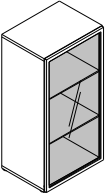
Bezeichnung	 a	 a	 a
Maße (BxHxT)cm	52 x 106 x 38	52 x 106 x 40	52 x 106 x 40
Typen-Nr.	GK50	GK51-L GK51-R	GK52-L GK52-R
IN	213	236	255
Mehrpreis Tür in Lack	---	139	---
Mehrpr.1 Türsegment in Lack	---	---	125 je Türsegment
Mehrpr.1 Türsegm.in Hochglanz	---	---	131 je Türsegment
Mehrpreis Türfugen in Lack	---	---	123 je Kommode
Mehrpreis Sonderbreite	143	---	---
Bei Bestellung bitte angeben	Korpus	Korpus Tür Griff	Korpus Türsegmente Fuge der Tür Griff
Bezeichnung	 a	 a	 a
Maße (BxHxT)cm	52 x 106 x 40	52 x 106 x 40	52 x 106 x 40
Typen-Nr.	GK53	GK54	GK55-L GK55-R
IN	303	303	264
Mehrpreis 1 Schubk. in Lack	123 je Schubkasten	123 je Schubkasten	---
Mehrpr.1 Schubk. in Hochglanz	127 je Schubkasten	127 je Schubkasten	---
Mehrpreis Korpus innen in Lack	---	---	171
Bei Bestellung bitte angeben	Korpus Schubkästen Griff	Korpus Schubkästen Griff	Korpus Korpus innen

Druckfehler, Konstruktions-, Maß- und Modelländerungen vorbehalten. Alle Maße sind circa Maße in cm. Lieferzustand: a = aufgebaut, z = zerlegt.

Highboards (40 cm tief, 158 cm hoch)



Lieferbare Ausführungen:

Korpus
 Tür (GH51) Dekor
 Türsegment (GH52) Dekor *
 Türfuge (GH52) Dekor

Dekor
 oder Dekor
 oder Dekor *
 oder Dekor
 oder Dekor

Lack gegen Mehrpreis - durchgehende Türen NICHT möglich in Hochglanz Weiß
Lack gegen Mehrpreis je Türsegment
Hochglanz Weiß gegen Mehrpreis je Türsegment
Lack gegen Mehrpreis je Kommode

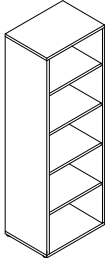
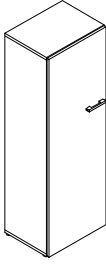
* wenn Türsegmente in verschiedenen Dekoren gewünscht sind, bitte einzeln angeben ohne Mehrpreis

			
	Breitenkürzung möglich auf 20-51cm gegen Mehrpreis	(Abb. Türanschlag L)	(Abb. Türanschlag L)
Bezeichnung	Highboard offen 4 Holz-Einlegeböden	Highboard mit durchgehender Tür 4 Holz-Einlegeböden	Highboard mit geteilter Tür 4 Holz-Einlegeböden
Maße (BxHxT)cm	52 x 158 x 38	52 x 158 x 40	52 x 158 x 40
Typen-Nr.	GH50	GH51-L GH51-R	GH52-L GH52-R
IN	250	277	306
Mehrpreis Tür in Lack	---	153	---
Mehrpr.1 Türsegment in Lack	---	---	125 je Türsegment
Mehrpr.1 Türsegm.in Hochglanz	---	---	131 je Türsegment
Mehrpreis Türfugen in Lack	---	---	125 je Highboard
Mehrpreis Sonderbreite	143	---	---
Bei Bestellung bitte angeben	Korpus	Korpus Tür Griff	Korpus Türsegmente Fugen der Tür Griff

Elemente (40 cm tief, 210 cm hoch)

Lieferbare Ausführungen:

Korpus
 Tür (GE51) Dekor
 Türsegment (GE52) Dekor *
 Türfuge (GE52) Dekor

Dekor
 oder Dekor
 oder Dekor *
 oder Dekor
 oder Dekor

Lack gegen Mehrpreis - durchgehende Türen NICHT möglich in Hochglanz Weiß
Lack gegen Mehrpreis je Türsegment
Hochglanz Weiß gegen Mehrpreis je Türsegment
Lack gegen Mehrpreis je Kommode

* wenn Türsegmente in verschiedenen Dekoren gewünscht sind, bitte einzeln angeben ohne Mehrpreis

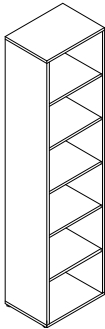
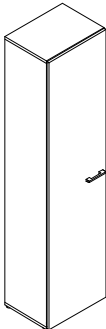
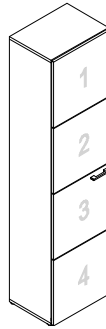



			
	Breitenkürzung möglich auf 20-51cm gegen Mehrpreis	(Abb. Türanschlag L)	(Abb. Türanschlag L)
Bezeichnung	Element offen 5 Holz-Einlegeböden	Element mit durchgehender Tür 5 Holz-Einlegeböden	Element mit geteilter Tür 5 Holz-Einlegeböden
Maße (BxHxT)cm	52 x 210 x 38	52 x 210 x 40	52 x 210 x 40
Typen-Nr.	GE50	GE51-L GE51-R	GE52-L GE52-R
IN	265	297	325
Mehrpreis Tür in Lack	---	165	---
Mehrpr.1 Türsegment in Lack	---	---	125 je Türsegment
Mehrpr.1 Türsegm.in Hochglanz	---	---	131 je Türsegment
Mehrpreis Türfugen in Lack	---	---	125 je Element
Mehrpreis Sonderbreite	143	---	---
Bei Bestellung bitte angeben	Korpus	Korpus Tür Griff	Korpus Türsegmente Fugen der Tür Griff

Aufsätze (40 cm tief)

Lieferbare Ausführungen:

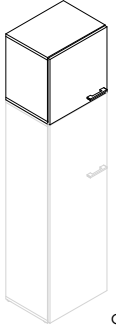
Korpus	Dekor		
Tür (durchgehende)	Dekor	oder	Lack gegen Mehrpreis je Tür - durchgehende Türen NICHT möglich in Hochglanz Weiß
Türsegment	Dekor *	oder	Lack gegen Mehrpreis je Türsegment
		oder	Hochglanz Weiß gegen Mehrpreis je Türsegment
Tüpfugen	Dekor	oder	Lack gegen Mehrpreis je Aufsatz

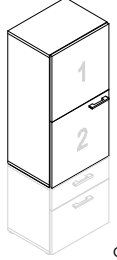
* wenn Türsegmente in verschiedenen Dekoren gewünscht sind, bitte einzeln angeben ohne Mehrpreis

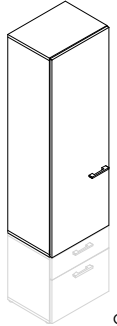
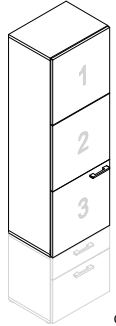
<p>Bezeichnung</p> <p>Maße (BxHxT)cm</p> <p>Typen-Nr.</p> <p>IN</p> <p>Mehrpreis Tür in Lack</p> <p>Mehrpr.1 Türsegment in Lack</p> <p>Mehrpr.1 Türsegm.in Hochglanz</p> <p>Mehrpreis Türfugen in Lack</p>	 <p>(Abb. Türanschlag L)</p> <p>a</p> <p>Aufsatzcontainer mit Tür 1 Holz-E-Boden</p> <p>52 x 52 x 40</p> <p>GC51U-L GC51U-R</p> <p>213</p> <p>125</p> <p>---</p> <p>131</p> <p>---</p>	 <p>(Abb. Türanschlag L)</p> <p>a</p> <p>Aufsatzkommode mit durchgehender Tür 2 Holz-E-Böden</p> <p>52 x 104 x 40</p> <p>GK51A-L GK51A-R</p> <p>236</p> <p>139</p> <p>---</p> <p>---</p> <p>---</p>	 <p>(Abb. Türanschlag L)</p> <p>a</p> <p>Aufsatzkommode mit geteilter Tür 2 Holz-E-Böden</p> <p>52 x 104 x 40</p> <p>GK52A-L GK52A-R</p> <p>255</p> <p>---</p> <p>125 je Türsegment</p> <p>131 je Türsegment</p> <p>123 je Aufsatz</p>	
<p>Bei Bestellung bitte angeben</p>	<p>Korpus Tür Griff</p>	<p>Korpus Tür Griff</p>	<p>Korpus Türsegmente Fuge der Tür Griff</p>	
<p>Bezeichnung</p> <p>Maße (BxHxT)cm</p> <p>Typen-Nr.</p> <p>IN</p> <p>Mehrpreis Tür in Lack</p> <p>Mehrpr.1 Türsegment in Lack</p> <p>Mehrpr.1 Türsegm.in Hochglanz</p> <p>Mehrpreis Türfugen in Lack</p>	 <p>(Abb. Türanschlag L)</p> <p>a</p> <p>Aufsatzkommode mit durchgehender Tür 2 Holz-E-Böden</p> <p>52 x 104 x 40</p> <p>GK51U-L GK51U-R</p> <p>236</p> <p>139</p> <p>---</p> <p>---</p> <p>---</p>	 <p>(Abb. Türanschlag L)</p> <p>a</p> <p>Aufsatzkommode mit geteilter Tür 2 Holz-E-Böden</p> <p>52 x 104 x 40</p> <p>GK52U-L GK52U-R</p> <p>255</p> <p>---</p> <p>125 je Türsegment</p> <p>131 je Türsegment</p> <p>123 je Aufsatz</p>	 <p>(Abb. Türanschlag L)</p> <p>a</p> <p>Aufsatzhighboard mit durchgehender Tür 4 Holz-E-Böden</p> <p>52 x 156 x 40</p> <p>GH51A-L GH51A-R</p> <p>277</p> <p>153</p> <p>---</p> <p>---</p> <p>---</p>	 <p>(Abb. Türanschlag L)</p> <p>a</p> <p>Aufsatzhighboard mit geteilter Tür 4 Holz-E-Böden</p> <p>52 x 156 x 40</p> <p>GH52A-L GH52A-R</p> <p>306</p> <p>---</p> <p>125 je Türsegment</p> <p>131 je Türsegment</p> <p>125 je Aufsatz</p>
<p>Bei Bestellung bitte angeben</p>	<p>Korpus Tür Griff</p>	<p>Korpus Türsegmente Fuge der Tür Griff</p>	<p>Korpus Tür Griff</p>	<p>Korpus Türsegmente Fugen der Tür Griff</p>

Offene Regale mit Option Korpus innen in Lack möglich (40 cm tief)

Lieferbare Ausführungen: Korpus Dekor
Korpus innen Dekor oder **Lack gegen Mehrpreis** (Dekor ist nur identisch zu Außendekor möglich)

Wenn Korpus innen in Lack bestellt wird, werden die Innenflächen von Seiten, Ober- und Unterboden sowie die Rückwand lackiert.

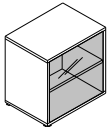
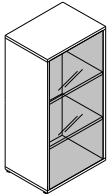
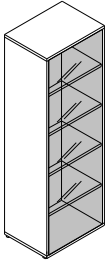
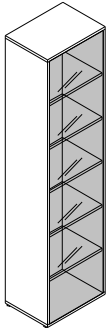

Kanten und Außenflächen bleiben in Korpus-Dekor. Einlegeböden aus Glas werden NICHT lackiert.

				
Bezeichnung	Container offen	Kommode offen	Highboard offen	Element offen
Maße (BxHxT)cm	1 Glas-Einlegeboden 52 x 54 x 38	2 Glas-Einlegeböden 52 x 106 x 38	4 Glas- Einlegeböden 52 x 158 x 38	5 Glas- Einlegeböden 52 x 210 x 38
Typen-Nr.	GC57	GK57	GH57	GE57
IN	195	222	264	281
Mehrprijs Korpus innen in Lack	159	171	180	189
Bei Bestellung	Korpus	Korpus	Korpus	Korpus
bitte angeben	Korpus innen	Korpus innen	Korpus innen	Korpus innen

Beleuchtung

Glasboden-Beleuchtung (weitere Infos im Kataloganhang)

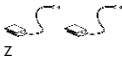
Passend zu allen Korpusen mit Glas-Einlegeböden. Bitte das passende Beleuchtungs-Set auswählen: Anzahl der Glasböden im Korpus bestimmt Anzahl der LED-Glasbodenstrahler im Set. Die Strahler werden auf die Hinterkante des Glasbodens aufgesteckt.
Die Kabeldurchführung im Korpusrücken wird nach Festlegung der Position der Glasböden durch den Monteur gebohrt.
Ihr Vorteil: Die Kabel sind dann nicht störend sichtbar. (Energieeffizienzklasse und weitere Infos im Kataloganhang, Aufbauvarianten 32,33,12,13,30)
Je Glasbodenstrahler 0,2 Watt, 2m Kabel. **Trafo bitte separat bestellen**

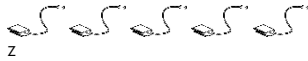
				
Bezeichnung	1 LED-Strahler für Beleuchtung von 1 Glas-Einlegeboden →Aufbauvariante 32	2 LED-Strahler für Beleuchtung von 2 Glas-Einlegeböden →Aufbauvariante 33	4 LED-Strahler für Beleuchtung von 4 Glas-Einlegeböden →Aufbauvariante 13	5 LED-Strahler für Beleuchtung von 5 Glas-Einlegeböden →Aufbauvariante 30
Maße (BxHxT)cm	4 x 1 x 3	4 x 1 x 3	4 x 1 x 3	4 x 1 x 3
Typen-Nr.	GXG1	GXG2	GXG4	GXG5
IN	137	158	180	193

LED-Einbaustrahler

Aufbauvariante 1 im Kataloganhang

1 LED-Einbaustrahler
6 x 1 x 6
GX1
145

LED-Einbaustrahler werden werkseitig montiert. Sie können bestellt werden für:
Oberboden bei offenen Fächern Oberboden bei Glstüren
Unterboden bei Hängeschränken
LED-Einbaustrahler 1 Watt 2m Kabel.
(Energieeffizienzklasse und weitere Infos im Kataloganhang – Aufbauvariante 1)
Trafo bitte separat bestellen

Trafo 230V 30W

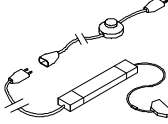

Z
Trafo für LED-Strahler

G-TRAFO
150

Längen ab Stecker:
1m Kabel (230V) - Fußtrittschalter -
1m Kabel (230V) -Eurostecker flach -
2m Kabel (230V) -Trafo 30W -
0,2m Kabel (12V) - 6-fach Verteiler

1 Trafo versorgt maximal
20x LED-Einbaustrahler

Zubehör für Leuchten/Trafo

a
Kabelverlängerung 12V 5m
G-VERL
125

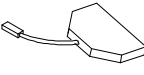
a
6-Fach Verteiler 12V
G-VERT
125

Funksteuerung für Trafo

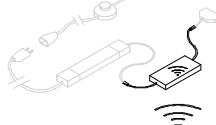
z
Funkempfänger mit Fernbedienung

G-FUNK
172

Funkempfänger mit Fernbedienung 12V. Der Funkempfänger kann separat zum Trafo bestellt werden. Er wird entweder zwischen Trafo und 6-fach Verteiler oder nach dem 6-fach Verteiler für einzelne Leuchtgruppen gesteckt. Jede Fernbedienung kann bis zu drei Funkempfänger steuern. (inkl. Dimmen)

Aufbauvariante 34 im Kataloganhang

Zusätzliche Einlegeböden für Korpus-tiefe 40cm

Lieferbare Ausführungen: Korpus Dekor

		
Bezeichnung	Holz-Einlegeboden	Glas-Einlegeboden
Maße (BxHxT)cm	48 x 2 x 35	48 x 0,8 x 35
Typen-Nr.	GEB48	GEB48-G
IN	129	139
Bei Bestellung	Korpus	
bitte angeben		

Druckfehler, Konstruktions-, Maß- und Modelländerungen vorbehalten. Alle Maße sind circa Maße in cm. Lieferzustand: a = aufgebaut, z = zerlegt.

Hängeregale mit Option Korpus innen in Lack möglich

Maximale Belastbarkeit 30 kg

Lieferbare Ausführungen:

Korpus Dekor oder **Lack gegen Mehrpreis** (Dekor ist nur identisch zu Außendekor möglich)
 Korpus innen Dekor oder

Wenn Korpus innen in Lack bestellt wird, werden die Innenflächen von Seiten, Ober- und Unterboden sowie die Rückwand lackiert.
 Kanten und Außenflächen bleiben in Korpus-Dekor. Einlegeböden aus Glas werden NICHT lackiert.

			
Bezeichnung	Hängeregale offen mit 1 Glasboden	Hängeregale offen mit 1 Glasboden	Hängeregale offen
Maße (BxHxT)cm	52 x 52 x 20	26 x 52 x 20	52 x 26 x 20
Typen-Nr.	GA50	GA26	GA25
IN	192	185	173
Mehrpreis Korpus innen in Lack	151	139	139
Bei Bestellung bitte angeben	Korpus Korpus innen	Korpus Korpus innen	Korpus Korpus innen



Wandboards

Maximale Belastbarkeit 10 kg

Lieferbare Ausführungen:

Korpus Dekor oder **Lack gegen Mehrpreis**

Wandbefestigung ist unsichtbar. Sonderbreiten sind in Form von Kürzungen möglich.

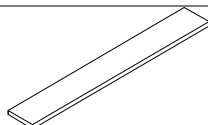
			
Bezeichnung	Wandboard	Wandboard	Wandboard
Maße (BxHxT)cm	52 x 3 x 18	104 x 3 x 18	156 x 3 x 18
Typen-Nr.	GB50	GB100	GB156
IN	153	159	189
Mehrpreis Korpus in Lack	129	139	150
Mehrpreis Sonderbreite	125 (Kleinste mögliche Breite ist 34cm)	125 (Kleinste mögliche Breite ist 53cm)	125 (Kleinste mögliche Breite ist 105cm)
Bei Bestellung bitte angeben	Korpus	Korpus	Korpus

Designboard

Maximale Belastbarkeit 10 kg

Lieferbare Ausführungen:

Korpus Dekor oder **Lack gegen Mehrpreis**
 Absetzung (dunkel markiert) Dekor oder **Lack gegen Mehrpreis**

Designboard Montage ist so oder so möglich.

Wandbefestigung ist unsichtbar. Board hat keine Rückwand. Sonderbreite ist in Form von Kürzung möglich. Kürzung wird immer symmetrisch verteilt auf beide überstehenden Böden.

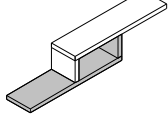
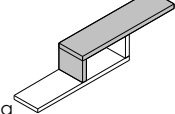
		
Bezeichnung	Designboard	Designboard
Maße (BxHxT)cm	104 x 20 x 18	104 x 20 x 18
Typen-Nr.	GB105	GB105
IN	189	189
Mehrpreis Korpus in Lack	150	150
Mehrpreis Absetzung in Lack	150	150
Mehrpreis Sonderbreite	139 (Kleinste mögliche Breite ist 52cm)	139 (Kleinste mögliche Breite ist 52cm)
Bei Bestellung bitte angeben	Korpus Absetzung	Korpus Absetzung

Schreibtisch

Lieferbare Ausführungen:

Korpus Dekor oder **Lack gegen Mehrpreis**
 Schreibtischgestell Dekor oder **Lack gegen Mehrpreis**
 Schubkasten Dekor oder **Lack gegen Mehrpreis**
 anthrazitfarbig Dekor oder **Hochglanz Weiß gegen Mehrpreis**

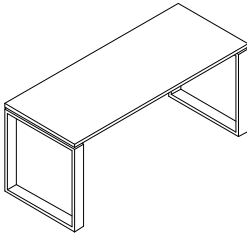
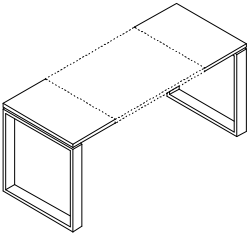
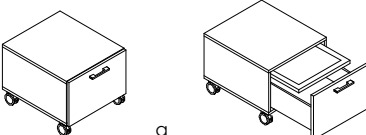
			
Bezeichnung	Schreibtisch	Schreibtisch in Sonderbreite	Rollcontainer
Maße (BxHxT)cm	135 x 73 x 61,2	Sonderbreite möglich von 100 – 190 cm	1 Schubkasten und 1 verdeckter Utensilienauszug
Typen-Nr.	GT13	GT13-SO	GT53
IN	262	296	256
Mehrpreis 1 Schubk. in Lack	---	---	123
Mehrpr. 1 Schubk. in Hochglanz	---	---	127
Bei Bestellung bitte angeben	Korpus Schreibtischgestell	Korpus Schreibtischgestell	Korpus Schubkasten Griff