

fifty two

IDENT- UND TYPENÜBERSICHT fifty two

gültig ab: 01.06.2021



Wegen unterschiedlicher MwSt.-Sätze, Transport- und Abwicklungskosten hat außerhalb Deutschlands die jeweilige nationale Preisliste Gültigkeit.

Produktveränderungen und Qualitätsverbesserungen im Sinne des technischen Fortschrittes oder zum Erhalt der Lieferfähigkeit (Form/Farbe/Funktion/usw.), bzw. die Korrektur von irrtümlichen Angaben behalten wir uns vor.

Planbar mit CAD-Planungs-Software *furnplan*.

Lieferbare Ausführungen:

1. DEKOR

Lieferbare Oberflächen (**Nachbildungen = Nb.)**

- a. Holz-Nachbildung
- b. Uni-Dekore
- Wildeiche Nb.
- Alpinweiß
- Cremeweiß
- Felsgrau

In Dekor sind möglich:

Korpus und Front bei allen Artikeln.

Holz-Nachbildung und Uni-Dekore sind preisgleich und können beliebig kombiniert werden ohne Mehrpreis.

2. LACK (gegen Mehrpreis)

Bitte wählen Sie den gewünschten Farbton nach

- Farbkarte RUDOLF Mikrostruktur - Preisgruppe 1
- Farbkarte RAL-Classic (K7) Mikrostruktur - Preisgruppe 1

In Lack sind möglich:

Fronten (Türen, Glastüren und Schubkästen), Rückenlehnen, Regalpaneele und Füllung von Tischwangen.

Die Mehrpreise für Ausführung Lack sind bei der jeweiligen Artikelgruppe für die einzelnen Frontelemente angegeben und für alle Lackfarben innerhalb einer Preisgruppe gleich.

Der Mehrpreis wird immer pro einem abgesetzten Element – also z.B. pro 1 Tür oder pro 1 Schubkasten berechnet. Daher fällt z.B. bei 2 Schubkästen in LACK der Mehrpreis 2 Mal an.

Wenn Schubkästen innerhalb eines Artikels in verschiedenen Dekoren gewünscht sind, bitte einzeln angeben - ohne Mehrpreis möglich.

Bei der Bestellung bitte die einzelnen Frontelemente von oben nach unten aufzählen.

Beispiele für Mehrpreise durch Ausführung LACK

| | | | | | |
|--|------------------------------|--------------------------------------|--|--|--|
| Container mit 3 Schubkästen FK53  | Korpus | Beispiel 1 DEKOR Wildeiche Nb. | Beispiel 2 DEKOR Alpinweiß | Beispiel 3 DEKOR Alpinweiß | Beispiel 4 DEKOR Wildeiche Nb. |
| | Schubkasten1 (oben) | DEKOR Felsgrau | DEKOR Alpinweiß | LACK RUDOLF 0V03 Lagunenblau | LACK RAL 3003 Rubinrot |
| | Schubkasten 2 (Mitte) | DEKOR Wildeiche Nb. | LACK RUDOLF 0P11 Malve | DEKOR Alpinweiß | LACK RAL 3003 Rubinrot |
| | Schubkasten 3 (unten) | DEKOR Felsgrau | DEKOR Alpinweiß | LACK RUDOLF 0V03 Lagunenblau | LACK RAL 3003 Rubinrot |
| | | OHNE Mehrpreis | 1 x Mehrpreis für 1 Schubkasten in LACK | 2 x Mehrpreis für 2 Schubkästen in LACK | 3 x Mehrpreis für 3 Schubkästen in LACK |

3. POLSTER

Lieferbare Polsterfarben :

- Alpin
 - Grau
 - Melange
 - Schwarz
 - Weiß
- Alle Polsterfarben sind preisgleich. Alle Polster sind mit Kunstleder bezogen.

4. GLAS

Fronten aus Glas sowie Glas-Einlegeböden werden in Glas klar geliefert.

5. GRIFFE

Türelemente über 150cm Höhe sowie Schranktüren sind nur mit Griffstange lieferbar.

Verschiedene Griffe können innerhalb eines Auftrags kombiniert werden ohne Mehrpreis. Alle Griffe sind preisgleich.

| | | |
|---|--|--|
| Best.Nr. F2 Metallgriff Oberfläche alufarbig  | Best.Nr. F3 Metallgriff Oberfläche Chrom matt  | Best.Nr. F4 Metallgriff Oberfläche Edelstahl Finish  |
|---|--|--|

6. METALLBESCHLÄGE

Stangengriffe, Leuchtgehäuse und Schreibtischfüße sind ausschließlich alufarbig lieferbar.

7. LEUCHTEN

Wir verwenden ausschließlich LED Beleuchtung.

Dieses Produkt enthält Lichtquellen der Energieeffizienzklasse G.

Container

Container können

- auf den Boden gestellt werden - Sockelfüße werden immer mitgeliefert
- aufeinander gestapelt werden
- durch 19mm starke Rückwand wandverschraubt werden - (**maximale Belastbarkeit 30 kg**)
- mit Rollensatz umgebaut werden zum Rollcontainer - Rollensatz FZ04 separat zu bestellen

Höhen :

- 54 cm mit Sockelfüßen
- 52 cm gestapelt
- 52 cm aufgehängt
- 59 cm mit Rollensatz

Türanschlag L / R kann **NICHT** geändert werden.

Container sind verleimt, Rückwand ist 19mm stark und beidseitig mit Dekor, rückseitig Dekorkanten und daher freistellbar.

Container

Lieferbare Ausführungen:

Korpus Dekor
Tür Dekor oder
Schubkästen Dekor * oder

Lack gegen Mehrpreis IN 127
Lack gegen Mehrpreis pro Schubkasten IN 116

* wenn Schubkästen in verschiedenen Dekoren gewünscht sind, bitte einzeln angeben ohne Mehrpreis

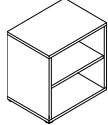
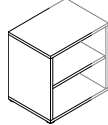
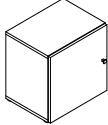
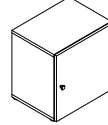
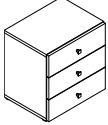
| | | | | | |
|------------------------------|---|---|---|--|---|
| |  |  |  |  |  |
| Bezeichnung | Offener Container 1 Holz-Einlegeboden | Container in Sonderbreite 1 Holz-Einlegeboden | Container mit Tür Türanschlag links | Container mit Tür Türanschlag rechts | Container mit 3 Schubkästen |
| Maße (BxHxT)cm | 52 x 54 x 38 | 20 - 51 x 54 x 38 | 52 x 54 x 40 | 52 x 54 x 40 | 52 x 54 x 40 |
| Typen-Nr. | FK50 | FK50-A | FK51-L | FK51-R | FK53 |
| IN | 196 | 233 | 212 | 212 | 271 |
| Bei Bestellung bitte angeben | Korpus | Korpus | Korpus Tür Griff | Korpus Tür Griff | Korpus Schubkästen Griff |

Container mit Glastür

Lieferbare Ausführungen:

Korpus Dekor
Türrahmen Dekor oder

Lack gegen Mehrpreis pro Glastür IN 128

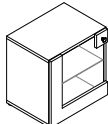
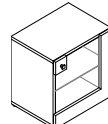
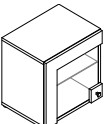
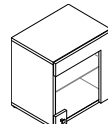
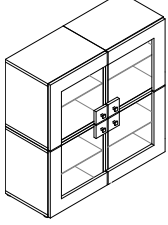
| | | | | | |
|------------------------------|---|---|---|--|--|
| |  |  |  |  |  |
| Bezeichnung | Container mit Glasrahmentür und 1 Glas-Einlegeboden Türanschlag links | Container mit Glasrahmentür und 1 Glas-Einlegeboden Türanschlag rechts | Container mit Glasrahmentür und 1 Glas-Einlegeboden Türanschlag links | Container mit Glasrahmentür und 1 Glas-Einlegeboden Türanschlag rechts | Bestellvorschlag 2 Bitte für Container Nr. 1 - 4 die gewünschte Ausführung angeben. 4 Für Türrahmen in Lack fallen z Mehrpreise nach obiger Liste pro 1 Türrahmen an. |
| Maße (BxHxT)cm | 52 x 54 x 40 | 52 x 54 x 40 | 52 x 54 x 40 | 52 x 54 x 40 | 104 x 106 x 40 |
| Typen-Nr. | FK55-L | FK55-R | FK56-L | FK56-R | FK555 |
| IN | 237 | 237 | 237 | 237 | 380 |
| Bei Bestellung bitte angeben | Korpus Türrahmen Griff | Korpus Türrahmen Griff | Korpus Türrahmen Griff | Korpus Türrahmen Griff | Vorschlag besteht aus 4 Containern, die auch einzeln nutzbar sind. |

Zubehör

Lieferbare Ausführungen:

Korpus Polster Dekor
Polster Polsterfarbe (Kunstleder)

| | | | | | | |
|------------------------------|---|---|---|---|--|--|
| |  |  |  |  |  |  |
| Bezeichnung | Holz-Einlegeboden für FK50, FK51 | Glas-Einlegeboden für FK55, FK56 | Polsterkissen verwendbar als Sitzkissen für FK50, FK51, FK53, FK55, FK56 | 4 Lenkrollen, passend für alle Container. Rollen sind geeignet für Hartböden | LED-Einbaustrahler 1 Watt eingebaut in Oberboden von Container, 2m Kabel | Trafo EVG 230 V - 30 W |
| Maße (BxHxT)cm | 48 x 2 x 33 | 48 x 0,8 x 33,8 | 59 x 9 x 26 | 7 x 4 x 4 | 6 x 1 x 6 | Längen ab Stecker: 1m Kabel (230V) - Fußtretscharler 3m Kabel (230V) - Eurostecker flach 2m Kabel (230V) - Trafo 30W - 0,2m Kabel (12V) - 6-fach Verteiler 1 Trafo versorgt max. 20 LED-Einbaustrahler. |
| Typen-Nr. | FEB48 | FEB48 G | FZ07 | FZ04 | FX1 | F-TRAFO |
| IN | 137 | 143 | 186 | 139 | 146 | 150 |
| Bei Bestellung bitte angeben | Korpus | | Polsterfarbe | | | |

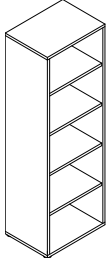
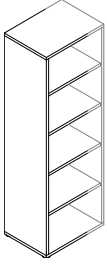
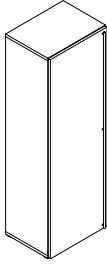
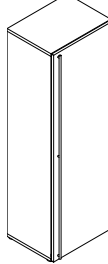
| Elemente | Lieferbare Ausführungen: | | Korpus | Dekor | Tür | Dekor | oder | Lack gegen Mehrpreis pro Tür | IN 149 |
|------------------------------|--|---|---|---|-----|-------|------|------------------------------|--------|
| | Elemente sind verleimt, Rückwand 19mm mit beidseitig Dekor. Korpus hat rückseitig Dekorkante und ist daher freistellbar. Türen haben eine Griffstange. Türanschlag L / R NICHT änderbar. Wenn bei Typ FE51 auf die Tür außen ein Spiegel gewünscht ist, bitte separat bestellen | | | | | | | | |
| |  |  |  |  | | | | | |
| Bezeichnung | Regal offen | Regal offen in Sonderbreite | Element mit Tür | Element mit Tür | | | | | |
| Maße (BxHxT)cm | 4 Holz-Einlegeböden 52 x 158 x 38 | 4 Holz-Einlegeböden 20 - 51 x 158 x 38 | 4 Holz-Einlegeböden 52 x 158 x 40 | 4 Holz-Einlegeböden 52 x 158 x 40 | | | | | |
| Typen-Nr. | FE50 | FE50-A | FE51-L | FE51-R | | | | | |
| IN | 254 | 290 | 281 | 281 | | | | | |
| Bei Bestellung bitte angeben | Korpus | Korpus | Korpus Tür | Korpus Tür | | | | | |

Kleiderschränke
 Modulares System aus 3 Korpushöhen (54 cm, 158 cm und 210 cm), die nach Wunsch kombinierbar und aneinanderreihbar sind. Die 54 cm hohen Container sind verleimt, haben eine 19 mm Rückwand und können auf den Boden gestellt oder aufeinander gestapelt werden (Beschlag liegt bei). Die 158 cm und 210 cm hohen Elemente werden zerlegt geliefert, haben eine 3 mm Rückwand. Jedes Element inkl. 1 Kleiderstange und 1 festen Boden. Die 210 cm hohen Elemente sind wegen der Standsicherheit nicht auf einem 54 cm hohen Container stapelbar. Die Türen von FS11 und FS21 haben eine Griffstange. Türanschlag L / R ist bei allen 3 Korpushöhen **NICHT** änderbar.

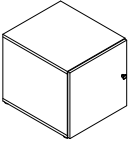
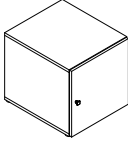
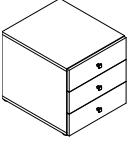
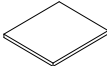
| Kleiderschrank-Container | Lieferbare Ausführungen: | | Korpus | Dekor | Tür | Dekor | oder | Lack gegen Mehrpreis pro Tür | IN 127 |
|------------------------------|--|--|--|---|------|-------|---------------------------------|------------------------------|----------------|
| | | | Schubkästen | Dekor * | oder | Lack | gegen Mehrpreis pro Schubkasten | IN 116 | ohne Mehrpreis |
| | * wenn Schubkästen in verschiedenen Dekoren gewünscht sind, bitte einzeln angeben | | | | | | | | |
| |  |  |  |  | | | | | |
| Bezeichnung | Container mit Tür und 1 Holz-Einlegeboden | Container mit Tür und 1 Holz-Einlegeboden | Container mit 3 Schubkästen | Holz-Einlegeboden | | | | | |
| Maße (BxHxT)cm | Türanschlag links 52 x 54 x 61 | Türanschlag rechts 52 x 54 x 61 | 52 x 54 x 61 | für FS1, FS11, FS21 48 x 2 x 54 | | | | | |
| Typen-Nr. | FS1-L | FS1-R | FS3 | FSZ01 | | | | | |
| IN | 224 | 224 | 285 | 141 | | | | | |
| Bei Bestellung bitte angeben | Korpus Tür Griff | Korpus Tür Griff | Korpus Schubkästen Griff | Korpus | | | | | |

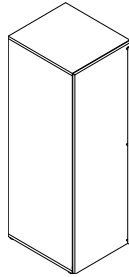
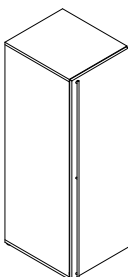
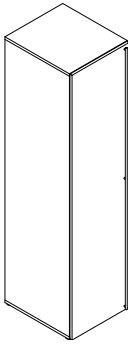
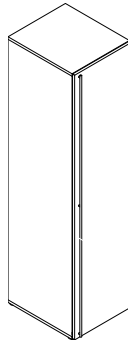
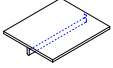
| Kleiderschrank-Elemente | Lieferbare Ausführungen: | | Korpus | Dekor | Tür FS11 | Dekor | oder | Lack gegen Mehrpreis | IN 149 |
|------------------------------|---|---|--|---|---|-------|-----------------|----------------------|--------|
| | | | Tür FS21 <th>Dekor</th> <th>oder</th> <th>Lack</th> <th>gegen Mehrpreis</th> <th>IN 154</th> <td></td> | Dekor | oder | Lack | gegen Mehrpreis | IN 154 | |
| |  |  |  |  |  | | | | |
| Bezeichnung | Element mit Tür inkl. 1 Einlegeboden und 1 Kleiderstange | Element mit Tür inkl. 1 Einlegeboden und 1 Kleiderstange | Element mit Tür inkl. 1 Einlegeboden und 1 Kleiderstange | Element mit Tür inkl. 1 Einlegeboden und 1 Kleiderstange | Holz-Einlegeboden mit Kleiderstange | | | | |
| Maße (BxHxT)cm | 52 x 158 x 61 | 52 x 158 x 61 | 52 x 210 x 61 | 52 x 210 x 61 | für FS11, FS21 48 x 2 x 54 | | | | |
| Typen-Nr. | FS11-L | FS11-R | FS21-L | FS21-R | FSZ02 | | | | |
| IN | 272 | 272 | 288 | 288 | 151 | | | | |
| Bei Bestellung bitte angeben | Korpus Tür | Korpus Tür | Korpus Tür | Korpus Tür | | | | | |

Kleiderschrank-Kombinationen



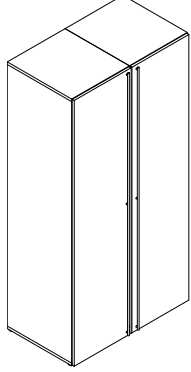
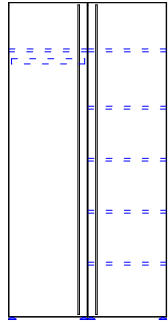
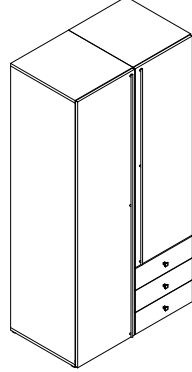
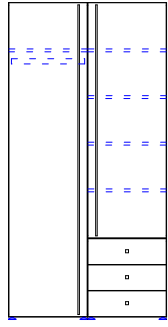
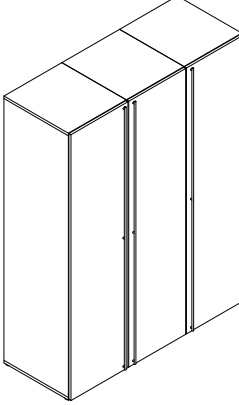
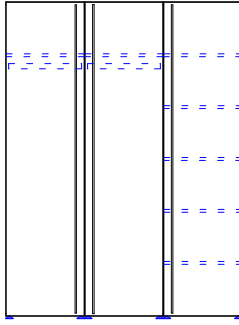
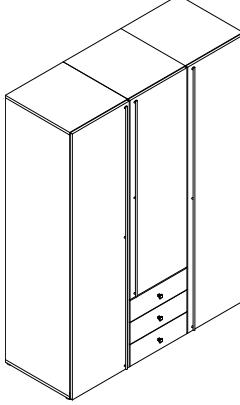
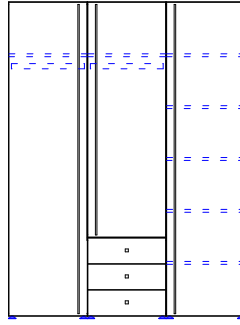

Kombinations-Vorschläge für Kleiderschränke zu Vorzugspreisen.

Die Kombinationen sind aus den jeweils angegebenen Einzelartikeln zusammengesetzt. Alle Kleiderschrank-Elemente und Container können auch getrennt aufgebaut oder in anderer Anordnung aneinander gereiht oder gestapelt werden. Jedes Schrankelement wird geliefert inkl. 1 Kleiderstange und Anzahl Böden wie eingezeichnet (oberer Boden ist fest). Türanschlag L / R **NICHT** änderbar – auch wenn Spiegel darauf montiert sind.

Wenn in den Fronten verschiedene Ausführungen gewünscht sind, müssen die betreffenden Artikel in der Bestellung einzeln angegeben werden. Die Mehrpreise für die Fronten in Ausführung LACK finden Sie auf Seite 4 bei der Beschreibung der Einzelartikel. Wenn Spiegel gewünscht sind, bitte die Artikel mit Spiegeln einzeln angeben.

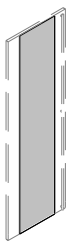
| | | |
|--|---|---|
| <p>Bezeichnung Maße (BxHxT)cm Typen-Nr.</p> <p>IN</p> |   <p>z bestehend aus : 1 Schrankelement FS21-L 1 Schrankelement FS21-R 4 Einlegeböden FSZ01</p> <p>Kleiderschrank Kombination 104 x 210 x 61 FSV11</p> |   <p>z bestehend aus: 1 Schrankelement FS21-L 1 Schrankelement FS11-R 3 Einlegeböden FSZ01 1 Schubk.-Container FS3</p> <p>Kleiderschrank Kombination 104 x 210 x 61 FSV12-L (Abb.) FSV12-R</p> |
| <p>Bei Bestellung bitte angeben</p> | <p>361 Korpus Türen</p> | <p>383 Korpus Türen Schubkästen Griff</p> |
| <p>Bezeichnung Maße (BxHxT)cm Typen-Nr.</p> <p>IN</p> |   <p>z bestehend aus: 1 Schrankelement FS21-L 1 Schrankelement FS21-R 1 Schrankelement FS21-R 4 Einlegeböden FSZ01</p> <p>Kleiderschrank Kombination 156 x 210 x 61 FSV14-R (Abb.) FSV14-L</p> |   <p>z bestehend aus : 1 Schrankelement FS21-L 1 Schrankelement FS11-R 1 Schubk.-Container FS3 1 Schrankelement FS21-R 4 Einlegeböden FSZ01</p> <p>Kleiderschrank Kombination 156 x 210 x 61 FSV15-R (Abb.) FSV15-L</p> |
| <p>Bei Bestellung bitte angeben</p> | <p>387 Korpus Türen</p> | <p>399 Korpus Türen Schubkästen Griff</p> |

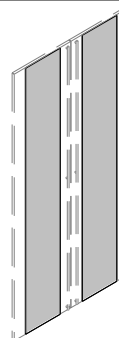
Spiegel für Kleiderschrank-Elemente

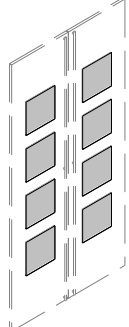
| | | | | | |
|---|---|--|--|--|--|
| <p>Bezeichnung</p> <p>Maße (BxH)cm Typen-Nr.</p> <p>IN</p> <p>Bei Bestellung bitte angeben</p> |  <p>a</p> <p>Spiegel durchgehend 1 Stück, passend für FS11, FES1 31 x 155 FSZ31 150</p> |  <p>a</p> <p>Spiegel durchgehend 1 Stück, passend für FS21, FS91, FS400 31 x 207 FSZ41 154</p> |  <p>a</p> <p>Spiegel durchgehend 2 Stück, passend für FS300 31 x 207 FSZ42 184</p> |  <p>a</p> <p>Spiegel Quadrate 4 Stück, passend für FS21, FS91, FS400 1 Quadrat 26 x 26 FSZ44 156</p> |  <p>a</p> <p>Spiegel Quadrate 8 Stück, passend für FS300 1 Quadrat 26 x 26 FSZ48 186</p> |
| <p>Bitte den gewünschten Spiegel separat zu dem gewählten Element bzw. Kleiderschrank bestellen. (Spiegel sind nicht einzeln lieferbar)</p> | | | | | |

Eckkleiderschränke

Die Front ist als Falлтür mit einer Griffstange und gedämpften Anschlag ausgeführt. Bei Ausführung R (rechts) ist das Wäschefach mit den Einlegeböden links angeordnet, bei Ausführung L (links) rechts. Nachträglicher Umbau L / R ist **NICHT** möglich. Rückwand 3mm stark. Jeder Schrank wird geliefert inkl. 1 Kleiderstange und Anzahl Einlegeböden wie abgebildet. Wenn Spiegel gewünscht sind, bitte separat dazu bestellen gegen Mehrpreis.

Lieferbare Ausführungen:
 Korpus Dekor oder **Lack gegen Mehrpreis pro Türenpaar** IN 183
 Türfront Dekor

| | | |
|---|--|---|
| Bezeichnung Maße (BxHxT)cm Typen-Nr. IN | Eckkleiderschrank Links 100 x 210 x 100 FS91-L 369 | Eckkleiderschrank Rechts 100 x 210 x 100 FS91-R 369 |
| Bei Bestellung bitte angeben | Korpus Türen | Korpus Türen |

Eckkleiderschrank XXL

Die Front besteht aus 2 Drehtüren. Jede Tür hat eine Griffstange. Bei Ausführung L (links) ist das Wäschefach mit den Einlegeböden links angeordnet. Bei Ausführung R (rechts) rechts. Nachträglicher Umbau L / R ist **NICHT** möglich. Rückwand 3mm stark. Jeder Schrank wird geliefert inkl. 1 Kleiderstange und Anzahl Einlegeböden wie abgebildet. Der Schrank hat eine akkubetriebene LED-Innenbeleuchtung am Oberboden mit integriertem Bewegungsmelder, aufladbar über Mini USB. Wenn Spiegel gewünscht sind, bitte separat dazu bestellen gegen Mehrpreis

Lieferbare Ausführungen:
 Korpus Dekor oder **Lack gegen Mehrpreis pro Türenpaar** IN 193
 Türfront Dekor

| | | |
|---|---|--|
| Bezeichnung Maße (BxHxT)cm Typen-Nr. IN | Eckkleiderschrank XXL Links 150 x 210 x 128 FS300-L 397 | Eckkleiderschrank XXL Rechts 128 x 210 x 150 FS300-R 397 |
| Bei Bestellung bitte angeben | Korpus Türen | Korpus Türen |

Eckkleiderschrank Zubehör

Lieferbare Ausführungen: Korpus Dekor

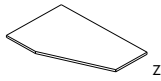
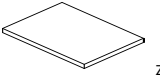
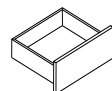
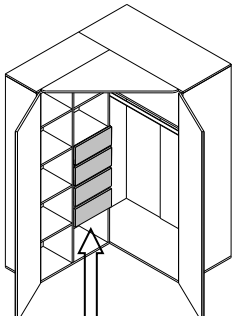
| | | | |
|---|---|--|--|
| Bezeichnung Maße (BxHxT)cm Typen-Nr. IN | Zubehör für FS91  z Hutboden für Kleiderfach FS91 95 x 2 x 61 FSZ09 162 | Zubehör für FS300 und FS400  z Hutboden für Kleiderfach FS300/400 124 x 2 x 57 FSZ12 146 | Schubkasten nur für Eckschrank FS300 und FS400 Schubkasten passt nur in das mit Pfeil markierte Wäschefach. Es sind max. 4 Schubkästen in dem Fach möglich. (passt nicht in FS91)  z Schubkasten (Set) innen 38 x 12 x 33 1 Schub 2 Schübe 3 Schübe 4 Schübe FZSK1 FZSK2 FZSK3 FZSK4 146 177 192 207 |
| Bezeichnung Maße (BxHxT)cm Typen-Nr. IN | Einlegeboden für Wäschefach FS91 33 x 2 x 34 FSZ03 128 | Einlegeboden für Wäschefach FS300/400 42 x 2 x 35 FSZ04 137 | Beispiel: 4 Schubkästen FZSK4  |
| Bei Bestellung bitte angeben | Korpus | Korpus | Korpus |

Eckkleiderschrank begehbar

Der begehbare Eckkleiderschrank ist eine Weiterentwicklung des Eckkleiderschranks XXL.

Die breite Schrankseite ist durch ein Regalteil vergrößert, sodass eine Liege mit dem Kopfteil angestellt werden kann. Mögliche Liegenbreiten hierfür sind 90 cm oder 100 cm.

Die schmale Schrankseite ist weiterhin 40cm breit, sodass hier mit Containern oder Elementen weitergebaut werden kann.

Hierdurch lassen sich auf kleinstem Raum die Grundfunktionen Kleiderschrank/Stauraum sowie Liege/Schlafen optimal unterbringen.

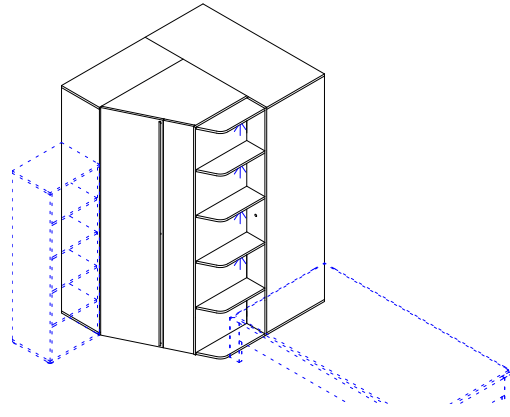

Nebenstehende Abbildung zeigt ein Möblierungs-Beispiel:

von links nach rechts:

| | |
|--|---------|
| Element | FE50 |
| Eckschrank mit Regalbeleuchtung (4 LED-Strahler) | FS400-L |
| Liege 100/200 | FL1-10 |

Die Front ist als Falлтür mit einer Griffstange und gedämpften Anschlag ausgeführt. Bei Ausführung L(links) ist das Wäschefach mit den Einlegeböden links angeordnet, bei Ausführung R (rechts) rechts. Rückwand 3mm stark.

Ein nachträglicher Umbau L / R ist **NICHT** möglich.

Jeder Schrank wird geliefert inkl. 1 Kleiderstange und Anzahl Einlegeböden wie abgebildet.

Der Schrank hat zwei akkubetriebene LED-Innenbeleuchtungen am Oberboden mit integriertem Bewegungsmelder, aufladbar über Mini USB.

Wenn zusätzliche Einlegeböden, Innenschubkästen, Spiegel oder Regalbeleuchtung gewünscht sind, bitte separat dazu bestellen gegen Mehrpreis

Lieferbare Ausführungen:

| | | | | |
|---------------|-------|------|---|--------|
| Korpus | Dekor | | | |
| Türen | Dekor | oder | Lack gegen Mehrpreis für 2 Türen | IN 183 |
| Regalrückwand | Dekor | oder | Lack gegen Mehrpreis | IN 154 |

Bezeichnung
Maße (BxHxT)cm
Typen-Nr.
IN

Eckkleiderschrank begehbar Links
150 x 210 x 128
FS400-L
406

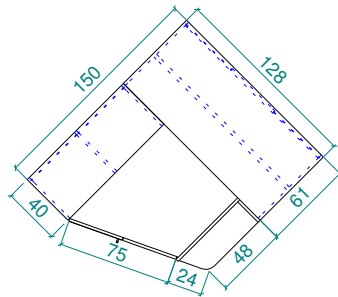

z

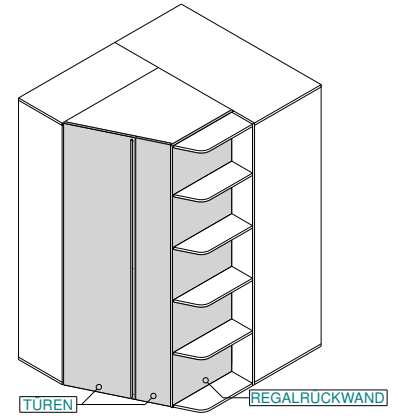
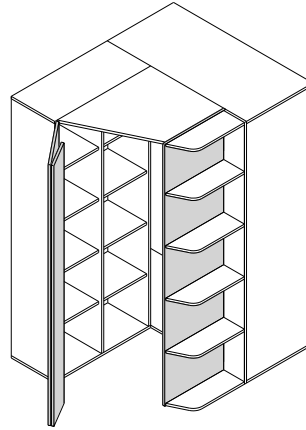

Bei Bestellung
bitte angeben

Korpus
Türen
Regalrückwand

Bezeichnung
Maße (BxHxT)cm
Typen-Nr.
IN

Eckkleiderschrank begehbar Rechts
128 x 210 x 150
FS400-R
406

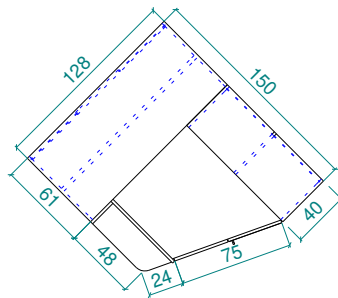

z

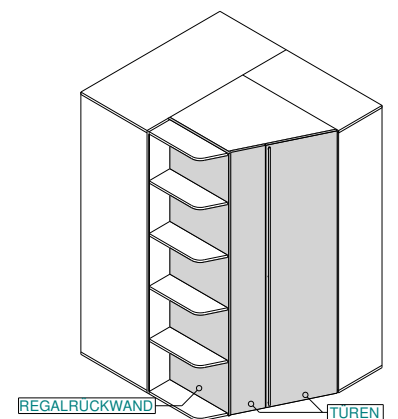
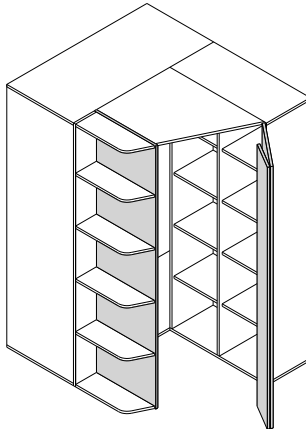

Bei Bestellung
bitte angeben

Korpus
Türen
Regalrückwand

Zubehör

Bezeichnung

Regalbeleuchtung

Beleuchtung für obere 4 Böden des Regals von Eckschrank FS400 : 4 LED-Strahler sowie Schalter in der Regalseite.

Typen-Nr.
IN

FX4
199

Trafo bitte separat bestellen



Trafo | EVG für Leuchte
230V - 30W

F-TRAFO
150

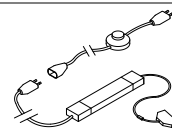



Längen ab Stecker:

- 1 m Kabel (230V)
- Fußtretscher
- 3m Kabel (230V)
- Eurostecker flach
- 2m Kabel (230V)
- Trafo 30W - 0,2m Kabel (12V)
- 6-fach Verteiler

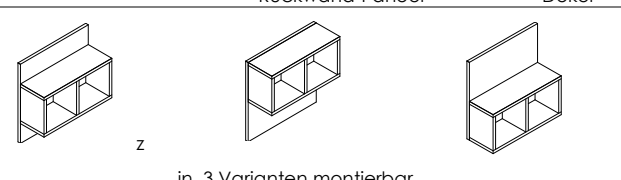
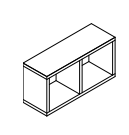
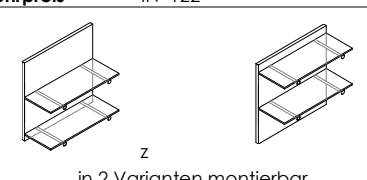
1 Trafo versorgt maximal 20 LED-Einbaustrahler

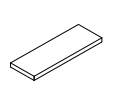
| Hängeregale | | Lieferbare Ausführungen: | | | | Maximale Belastbarkeit je Hängeregal 20 kg. | |
|------------------------------|---|--------------------------------|-------------|--|----------------------|---|---|
| | | Korpus Regalkasten | Dekor Dekor | oder | Lack gegen Mehrpreis | IN 122 | |
| | | Rückwand-Panel | | | | | |
| |  | in 3 Varianten montierbar | |  | a | |  |
| Bezeichnung | Variante 1 | Rückwandpaneel mit Regalkasten | | Regalkasten | 52 x 26 x 18 | | Variante 1 |
| Maße (BxHxT)cm | 52 x 52 x 20 | | | FR20 | 169 | | Variante 2 |
| Typen-Nr. | FR50 | | | Korpus Regalkasten | Rückwandpaneel | | |
| IN | 191 | | | | | | |
| Bei Bestellung bitte angeben | Korpus Regalkasten | Rückwandpaneel | | | | | |

| Wandboards | | Lieferbare Ausführungen: | | Maximale Belastbarkeit je Board 10 kg. | | |
|------------------------------|---|--------------------------|-------|---|--------------|--------|
| | | Korpus | Dekor | | | |
| |  | z | |  | z | |
| Bezeichnung | Wandboard | 104 x 3 x 18 | | Wandboard | 156 x 3 x 18 | |
| Maße (BxHxT)cm | 52 x 3 x 18 | FB50 | | FB100 | FB156 | |
| Typen-Nr. | FB50 | 161 | | | 192 | |
| IN | 154 | Korpus | | | Korpus | |
| Bei Bestellung bitte angeben | Korpus | | | | | |
| Sonderbreite | Sonderbreiten sind in Form von Kürzungen möglich. Kleinste mögliche Breite ist 34cm. Mehrpreis je gekürztem Wandboard | | | | | IN 123 |

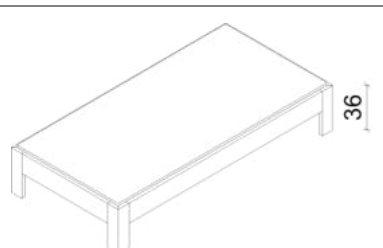
| Liege | | Lieferbare Ausführungen: | | Lichte Sockelhöhe 20 cm, Oberkante Bettseite 36cm | | |
|------------------------------|--|--------------------------|-----------|---|-----------|-----------|
| | | Liegenkorpus | Dekor | | | |
| |  | z | | | | |
| Bezeichnung | Liege | Liegenkorpus | | | | |
| Maße (BxHxL)cm | 90 x 200 | 100 x 200 | 120 x 200 | 140 x 200 | 160 x 200 | 180 x 200 |
| Typen-Nr. | FL1-09 | FL1-10 | FL1-12 | FL1-14 | FL1-16 | FL1-18 |
| IN | 281 | 291 | 301 | 307 | 326 | 334 |
| Bei Bestellung bitte angeben | Liegenkorpus | | | | | |
| Sonderlänge | 190, 210 oder 220cm | | | | | |
| Mehrpreis IN | 143 | | | | | |

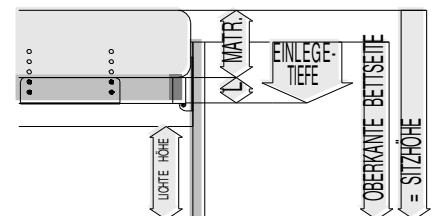

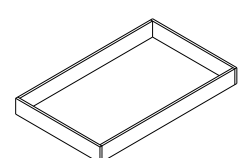
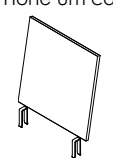
| Zubehör für Liege | | Lieferbare Ausführungen: | | Lack gegen Mehrpreis pro Panel | | |
|------------------------------|---|--------------------------|------------------------|---|---------------|--|
| | | Korpus Rückenlehne | Dekor oder s. Vorblatt | | IN 127 | |
| |  | a | |  | a | |
| Bezeichnung | Bettkasten auf Rollen | Rückenlehne | | Polsterkissen | Einhängetisch | |
| Maße (BxHxT)cm | Innenmaße BxHxT cm 116 x 11 x 79 | 52 x 53 x 10 | | 59 x 4 x 26 | 52 x 39 x 52 | |
| Typen-Nr. | FLZ02 | FLZ05 | | FZ07 | FLZ06 | |
| IN | 215 | 178 | | 186 | 213 | |
| Bei Bestellung bitte angeben | Korpus | Rückenlehne | | Polsterfarbe | Korpus | |

| Schreibtische | | Lieferbare Ausführungen: Korpus Dekor Wangenfüllung Dekor | | oder | Lack gegen Mehrpreis | IN 141 |
|---|--|---|---|------|-----------------------------|---|
| Bezeichnung Maße (BxHxT)cm Typen-Nr. IN | <p>Schreibtisch mit Wange 156 x 73 x 61,2 FT150-G 289</p> | <p>Tischplatte mit Wange, Zarge und 2 geraden Füßen (alufarbig)</p> | <p>Tischplatte, Zarge und Rahmen der Wange haben die gleiche Dekor-Ausführung. Wangenfüllung (s. Abb. links dunkel markiert) ist in der Ausführung wählbar. Fussklotz der Wange ist alufarbig. Wange bzw. Füße sind links oder rechts montierbar.</p> | | | <p>Tischplatte mit 4 geraden Füßen (alufarbig)</p> <p>Schreibtisch mit 4 Füßen 156 x 73 x 61,2 FT154-G 271</p> |
| Bei Bestellung bitte angeben | Tischplatte Wangenfüllung | | | | | Tischplatte |
| Sonderbreiten | Gegen Mehrpreis kürzbar | IN 207 | | | | Gegen Mehrpreis kürzbar |
| | | | | | | IN 144 |

| Rollcontainer | | Lieferbare Ausführungen: Korpus Dekor Schubkästen Dekor * | | oder | Lack gegen Mehrpreis pro Schubkasten | IN 116 ohne Mehrpreis |
|---|--|---|--|------|---|--------------------------|
| Bezeichnung Maße (BxHxT)cm Typen-Nr. IN | <p>Rollcontainer mit 3 Schubkästen 52 x 56 x 61 FT3 301</p> | <p>Belastbarkeit: Der Oberboden kann bei beladenen Schubkästen mit maximal 80kg zusätzlich belastet werden. 4 Lenkrollen mit weicher Lauffläche geeignet für Hartböden.</p> | | | | |
| Bei Bestellung bitte angeben | Korpus Schubkästen Griff | | | | | |

MASSANFERTIGUNGEN / EINZELTEILE / BLENDMATERIAL

gültig ab Preisänderung

| Blendmaterial auf Maß (Plattenstärke 1,9cm oder 2,8cm - preisgleich) | | | | | | | |
|--|---------------|--------------------------------------|---------------------|-----------------------|-----------------------|--------------|--------------------|
| Größte Länge x Breite: 250cm x 100cm | | Kleinste Länge x Breite: 25cm x 14cm | | Kantendicke: ca 1,5mm | | | |
| Beispiel  | Maße (LxB) cm | Typen-Nr. | Dekor ohne Kante IN | Typen-Nr. | Dekor rundum Kante IN | Typen-Nr. | Rundum lackiert IN |
| | bis 50 x 60 | SBL10 | 146 | SBL20 | 152 | SBL30 | 178 |
| | bis 50 x 100 | SBL11 | 163 | SBL21 | 172 | SBL31 | 193 |
| | bis 120 x 60 | SBL12 | 177 | SBL22 | 183 | SBL32 | 209 |
| | bis 120 x 100 | SBL13 | 192 | SBL23 | 202 | SBL33 | 246 |
| | bis 250 x 60 | SBL14 | 212 | SBL24 | 228 | SBL34 | 266 |
| bis 250 x 100 | SBL15 | 250 | SBL25 | 272 | SBL35 | 327 | |

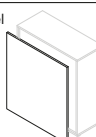
| Rückwandverblendung (Plattenstärke ca. 1,9cm, rundum 1,5mm Kante) (wenn Breite größer 100cm, wird die Verblendung in Längsrichtung geteilt) Bitte immer für den Zielartikel angeben | | | | | | | |
|--|--------------|--------------|------------------|--------------|-------------------|--------------|-------------------|
| Beispiel  | Maße cm | Typen-Nr. | Breite bis 50 IN | Typen-Nr. | Breite bis 100 IN | Typen-Nr. | Breite bis 150 IN |
| | Höhe bis 70 | SRW10 | 158 | SRW20 | 183 | SRW30 | 194 |
| | Höhe bis 120 | SRW11 | 179 | SRW21 | 202 | SRW31 | 247 |
| | Höhe bis 240 | SRW12 | 202 | SRW22 | 265 | SRW32 | 325 |

| Einzelteile / Zusatzbearbeitung | | | |
|---|--|----------|---------|
| Maße cm | | Stück IN | Lack IN |
| Schubkasten bis Breite 52 | | | 177 |
| Schubkasten bis Breite 100 | | | 184 |
| Türe bis Höhe 100 | | | 180 |
| Türe bis Höhe 240 | | | 203 |
| durchgehende Lochbohrung Abstand 3,2 je Seite | | 152 | |
| durchgehende Lochbohrung Abstand 6,4 je Seite | | 148 | |
| Kleiderstange | | 137 | |
| Konstruktionsboden | | 143 | |
| Zylinderschloss Z014 | | 159 | |
| Stangenschloss Z018 | | 169 | |
| Kunststoffkante je lfm (ca. 1,5mm stark, nicht mit Kleber vorbeschichtet) | | 113 | |

| Sondergriff | | IN |
|---|--|-----|
| Je Griff auf Tür oder Schubkasten - Es können nur Griffe aus unserer Kollektion bestellt werden | | 139 |
| Versetzen der Griffposition oder Weglassen der Griffbohrung - Mehrpreis je Griff | | 139 |

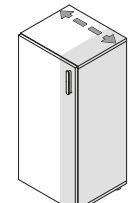
| Breitenkürzung Achtung! Nicht möglich im Bereich von Glas-/Spiegeltüren | | IN |
|--|--|-----|
| Beispiel  | Korpus offen bis Breite 52 x Höhe 120 | 182 |
| | Korpus offen bis Breite 100 x Höhe 120 | 191 |
| | Korpus offen bis Breite 150 x Höhe 120 | 203 |
| | Korpus offen bis Breite 52 x Höhe 240 | 191 |
| | Korpus offen bis Breite 100 x Höhe 240 | 203 |
| | Korpus offen bis Breite 150 x Höhe 240 | 217 |
| | Mehrpreis je Tür | 159 |
| | Mehrpreis je Tür mit Hochglanzeinlage | 183 |
| | Mehrpreis je Schubkasten | 162 |

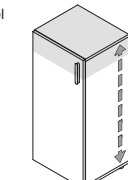
| Höhenkürzung Achtung! Nicht möglich im Bereich von Glas-/Spiegeltüren | | IN |
|--|---|---------------|
| Beispiel  | Schiebetürschrank (Kürzung von oben) | 272 |
| | Eckkleiderschrank (Kürzung von oben) | 280 |
| | Korpus offen bis Breite 52 x Höhe 240 | 170 |
| | Korpus offen bis Breite 100 x Höhe 240 | 184 |
| | Korpus offen bis Breite 150 x Höhe 240 | 196 |
| | Mehrpreis je Tür | 162 |
| | Mehrpreis je Schubkasten (Kürzung um komplette Schubkastenhöhe) | kein Aufpreis |

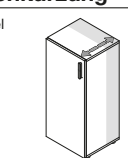
| Tiefenkürzung | | IN |
|--|---|-----|
| Beispiel  | Korpus bis Breite 52 x Höhe 240 | 177 |
| | Korpus bis Breite 100 x Höhe 240 | 184 |
| | Korpus bis Breite 150 x Höhe 240 | 196 |
| | Mehrpreis je Schubkasten (kleinste Gesamttiefe nach Kürzung 34cm) | 162 |

| Dekorwechsel | | IN |
|---|--|-----|
| Zulässiger Dekorwechsel innerhalb eines Typen | | 141 |

Produktinfo auf einen Blick

Unsere Möbel werden ausschließlich in Schlüchtern, Bundesrepublik Deutschland hergestellt

Auf folgende Qualitätsmerkmale können Sie sich verlassen:

- Verwendet werden hochwertige 3-Schichtspanplatten der Emissionsklasse E ½. Die Melaminharzoberfläche ist strapazierfähig und pflegeleicht. Durch die hohe Lichtbeständigkeit ist ein späterer Nach- oder Ergänzungskauf im Produktlebenslauf möglich.
- Die Rückwände der Elemente sind hochdichte Holzfaserverplatten (HDF) in ca. 3mm Stärke.
- Fronten, Seiten und Böden sind ca. 19 mm, Tischplatten, Stollenwände und -böden ca. 28 mm stark.
- Die Topfbänder und Scharniere gehören zu den derzeit modernsten und haltbarsten. Zusätzlich sind alle Türen (Dreh-, Schweb- und Schiebetüren) mit „Soft Close“, also Dämpfung zum ohren- und fingerschonenden Schließen ausgerüstet.
- Die Kleiderstangen sind aus Ovalstahlrohr 30 x 15mm, vernickelt mit matt vernickelten Schrankrohlragern.
- Die nicht sichtbaren Schubkastenführungen sind dynamisch hoch belastbar (siehe individuelle Angabe in den Typenlisten). Die Schübe sind zur Reinigung werkzeuglos herausnehmbar (siehe Montageanweisung) und mit gedämpftem Selbstzug „Soft Close“ ausgerüstet.
- Die Schubkastenzarge ist ca. 13mm stark und fugenlos mit einer felsgrauen Unioberfläche auf Polypropylenbasis umschlossen. Die Oberkante ist gefast und bietet daher wenig Staubablagefläche.
- Die Verbindungsbeschläge der Schränke und Elemente sind in Ganzmetallausführung gefertigt.
- Zerlegte Artikel (Liegen, Regale, Schränke) sind vormontiert (Info „z“ bei Artikel), Elemente werden aufgebaut geliefert (Info „a“ bei Artikel).
- Unsere Möbel enthalten Lichtquellen der Energieeffizienzklasse G.
- Die Ober-, Unter- und Einlegeböden, die Türen, die Schubkästen sowie deren Front und die Tischplatten sind mit besonders strapazierfähigen ca. 2 mm starken ABS-Anleimern (=Kanten) belegt.

Unsere Lacke mit Mikrostruktur (Preisgruppe 1):

Hier erhalten Sie eine Lackoberfläche mit feiner Rauigkeit (Mikrostruktur). Unsere hochwertigen Lackoberflächen müssen widerstandsfähig sein, sich super anfühlen und aussehen. Darüber hinaus sollen sie auch zur positiven Ökobilanz beitragen. Eine dezente, matte Lackoberfläche mit hochwertigem Look, die sich ganz einfach mit normalem Spülmittel pflegen lässt. Nicht resistent gegen Chemikalien und Naturstoffe, wie Ketchup, Rotwein, Essigreiniger, Ökocreme oder Zitrone. Nicht schlagfest. Bei der Beschichtung unserer Oberflächen vertrauen wir auf die Qualität von Adler, die Lacke sind umweltfreundlich und werden klimaneutral auf Wasserbasis in Österreich hergestellt.

Unsere Lacke „Supermatt“ (Preisgruppe 2):

Wir verarbeiten selbstregenerativen Lack der Firma Adler. Mit matter, samtweicher Oberfläche überzeugt dieser im Vergleich zu anderen Mattlacken durch eine innovative Selbstregeneration, die die Oberfläche vor dem Aufglänzen schützt und bei Kratzern selbstständig regeneriert. Zudem werden mit einem speziellen Anti-Fingerprint-Schutz lästige Fingerabdrücke vermieden. Mit diesem bahnbrechenden Produkt kann täglichen Gebrauchsspuren Lebewohl gesagt werden. Die Lacke von Adler sind umweltfreundlich und werden klimaneutral auf Wasserbasis in Österreich hergestellt.

Belastungswerte für Böden, Schübe, Betten sind in den produktbezogenen Typenlisten enthalten.

Sonderanfertigungen sind unsere Stärke. Hier gilt unsere Sonderanfertigungsliste im Katalog. Hohe Flexibilität und Kundennähe sind ausschlaggebende Faktoren für die Realisation von Sonderanfertigungen, was wir Ihnen mit unserer Entwicklung und Fertigung mitten in Deutschland bieten können. Sollte Ihr Wunsch nicht in der Liste enthalten sein, rufen Sie uns an, mailen Sie oder schicken Sie uns ein Fax. Wir antworten prompt.

Pflegeanweisungen sind zu beachten, damit Sie lange Freude an Ihren Rudolf Möbeln haben. Bitte entfernen Sie aufgetretene Verunreinigungen im möglichst frischen Zustand mittels Papierwischtuch oder weichem, sauberen Tuch (trocken oder feucht). Bei Feuchtreinigung ist mit saugfähigem Papierwischtuch zu trocknen. Die Reinigung geschieht vorzugsweise mit reinem, warmem Wasser, Schmier- oder Kernseifenlösung oder üblichen für Möbeloberflächen geeigneten Reinigungslösungen OHNE scheuernde Bestandteile in Konzentrationen nach Herstellerangaben. Reinigungsmittel sollten mit reinem Wasser restlos entfernt und die Oberfläche trockengewischt werden. Zum Entfernen von Verschmutzungen, die mit wässrigen Lösungen nicht entfernbar sind, kann z.B. mit Alkohol (Spiritus) und weichen Tüchern gearbeitet werden (nicht auf farbig lackierten Oberflächen!). Keine Mikrofaser Tücher verwenden. Beim Umgang mit Reinigungsmitteln die vom Hersteller angegebenen Unfallverhütungsvorschriften einhalten!

Aufbauanweisungen, bzw. Montage- und Pflegeanweisungen sind dem Produkt beigelegt und unbedingt zu beachten.

Regelmäßig unabhängig geprüfte und zertifizierte Qualität, Sicherheit, Herkunft und Unbedenklichkeit für Mensch und Natur

Das Gütezeichen „Goldenes M“

Dürfen Möbel mit dem Gütezeichen der Deutschen Gütegemeinschaft Möbel e. V. (DGM) gekennzeichnet werden, kann der Konsument sicher sein, dass die Möbel den umfangreichen Qualitätsanforderungen der Güte- und Prüfbestimmungen RAL-GZ 430 entsprechen, sowie in regelmäßigen Abständen von unabhängigen Sachverständigen hinsichtlich Qualität, Stabilität, Sicherheit, Funktionalität und Emissionen überprüft werden. Infos unter www.dgm-moebel.de

Möbel „Made in Germany“

Unsere Möbel werden zertifiziert für Sie in Deutschland hergestellt, das steht für nachhaltige Qualität, Design und innovative Ingenieurskunst. Denn das RAL-Herkunftsgewährzeichen bestätigt nach den Anforderungen RAL-RG 0191, dass Konstruktion, Montage und Qualitätsprüfung vollständig und der für die Qualität relevante Herstellungsprozess überwiegend in Deutschland stattfinden. Infos unter www.dgm-moebel.de/mmig

Emissionsklasse „A“

Von der DGM wurden unsere Möbel in die beste Emissionsklasse „A“ mit den niedrigsten Emissionswerten eingestuft und entsprechen damit der Vergabegrundlage für das Emissionslabel der Deutschen Gütegemeinschaft Möbel e.V. in dieser Kategorie. Infos unter www.emissionslabel.de

Klimapakt – Klimaneutrale Prozesse

Sie kaufen nicht nur „Möbel Made in Germany“, die den gesetzlichen Umweltschutzvorschriften als Mindestmaß genügen, sondern darüber hinaus Produkte, bei denen auf klimaschonende Produktion geachtet wird. Wir sind ausgezeichnet als „Klimaneutraler Möbelhersteller – Scope 3“ von der DGM, das heißt dass wir jährlich unsere unvermeidbaren CO₂-Emissionen bilanzieren und mit geprüften Gold-Standard-Zertifikaten kompensieren. Infos unter www.dgm-klimapakt.de und www.klimaneutral-dgm.de

Unsere Möbel sind mit dem Umweltzeichen „Blauer Engel“ ausgezeichnet

Dieses Umweltzeichen des Bundesumweltministeriums als Träger wird emissionsarmen und umweltschonenden Möbeln nach RAL-UZ 38 verliehen. Infos unter www.blauer-engel.de



Eigenschaften und wichtige Informationen von A – Z im Detail

Aufmaß, Aufstellen und Ausrichten:

Das Messen bei der Planung von Möbeln und das Ausrichten bei Lieferung gehören zu den wichtigsten Aufgaben bei der Möbelplanung und Montage. Der Verkäufer und der Monteur müssen deshalb unbedingt bereits bei der Planung bzw. vor der Montage wissen, welche Boden- und Wandmaterialien in der Wohnung vorhanden sind. Das exakte Ausrichten der Möbel ist wichtig für die Sicherheit als auch Langlebigkeit der Möbel. Die „Tragfähigkeit“ der Wände und die fachgerechte Befestigung der Möbel ist schon allein aus Sicherheitsgründen sehr wichtig. Bei Hängeschränken können einige hundert Kilo die Wand belasten. Im Zweifelsfall muss der Monteur eine Probebohrung durchführen. Böden, Wände und Decken sind oft nicht gerade, daher muss beim Montieren und Aufstellen der Möbel mit kleinen Unebenheiten gerechnet und dies berücksichtigt werden.

Besonderer Hinweis:

Die Verantwortung, dass die Möbel auch tatsächlich ins Haus und in die Wohnung passen, trägt der Käufer. Wohnmöbel sowie Schlafzimmernmöbel sollen nicht bündig direkt an der Wand und nicht zu nahe an Heizkörpern oder Lichtquellen stehen. Eine ausreichende Luftzirkulation muss gewährleistet sein.

Die Möbelteile müssen zwingend gerade ausgerichtet stehen.

Wird das nicht beachtet, kann es sehr schnell zu Folgeschäden kommen (z. B. kippen, klemmen, quietschen, reißen, verkratzen und verziehen) bis hin zu Materialbrüchen. Eine besondere Beratung ist unbedingt bei Neubauten notwendig. Hier ist anfänglich besonders für genügend Wandabstand und Luftzirkulation zu sorgen (Schimmelpilzgefahr). Feuchte Räume sind unbedingt zu beheizen. Die Wände, ob Nord- oder Südrichtung, müssen bei der Bauübergabe bzw. vor der Möbelmontage uneingeschränkt nutzbar und trocken sein. Bei Nichtbeachtung sind Folgeschäden zu erwarten. Siehe dazu auch Luftfeuchtigkeit und Neubauten.

Belastbarkeit:

Die Belastbarkeit von Betten, Funktionsteilen generell, Einlegeböden, Schubkästen, Regalen und Wandboards - ob Glas, Holz, Metall, Kunststoff - ist sehr unterschiedlich. Deshalb sind unsere Angaben in den Typenplänen zu den maximalen Belastbarkeitsgrenzen unbedingt zu beachten. Die fachgerechte und ausreichende Wandbefestigung / Auflage bzw. Standsicherheit ist unbedingt erforderlich.

Bestimmungsgemäße Verwendung:

Diese Möbel sind für den privaten Wohnbereich gefertigt und dürfen auch nur für den allgemeinen Wohnbedarf verwendet werden. Sie eignen sich nicht für den Objekt oder Außenbereich. Das gilt für gewerblich genutzte Ferienwohnungen, Büros, Hoteleinrichtungen usw.

Bitte sprechen Sie uns direkt an, wenn Sie unsere Produkte für diese Bereiche einsetzen wollen.

Bettkasten:

Der Bettkasten darf grundsätzlich nicht überladen oder zu voll gefüllt werden, damit die notwendige Luftzirkulation stattfinden kann.

Wird das nicht beachtet kann es zu Folgeschäden wie z. B. Schimmelpilzbildung, Geruchsbildung oder Schäden am Fußboden kommen.

Beleuchtung:

siehe Leuchten - Leuchtmittel

Chemische Reaktionen:

Bei Möbeloberflächen, die mit unterschiedlichen Materialien länger Kontakt haben, kann es zu chemischen Reaktionen kommen und Verfärbungen hervorrufen. Hierzu zählen z.B. Weichmacher in Tischauflagen oder lackierte Gegenstände (z.B. Bilderrahmen) auf Lackoberflächen.

Druckstellen:

Druckstellen bei Möbel- oder Einrichtungsgegenständen können sich im Gebrauch unterschiedlich ergeben. Bei Teppichen ergibt sich eine Florverlagerung (Druckstelle z. B. durch ein Stuhl- oder Tischbein), was sich mehr oder weniger deutlich und je nach Lichteinfall und Betrachtungswinkel abzeichnet. Entstehen Druckstellen durch äußere Einwirkungen an Möbeln im Gebrauch, z. B. am Sockel eines Schrankes durch anstoßen mit dem Staubsauger, spricht man von „Gebrauchsspuren“.

Durchbiegen:

Ein gewisses Durchbiegen von Einlegeböden, Regalen, Schubkastenböden oder Tischplatten ist je nach Material und Größe nicht zu vermeiden und zulässig (siehe Toleranzen), solange die Sicherheit, Funktion und der harmonische Gesamteindruck nicht beeinträchtigt werden. Belastungsgrenzen finden Sie in den Typenplänen.

Elektrogeräte und elektrische Bauteile:

Für alle Elektro- und elektronischen Geräte und Teile sind im Besonderen die dem Bauteil beigefügten Gebrauchsanleitungen zu beachten.

Bei Ausfall oder Problemen sind Fachleute einzuschalten.

Ersatz- und Verschleißteile:

Der Einsatz von Ersatz- und Verschleißteilen von Drittherstellern kann zu Gefahren führen. Es dürfen nur Originalteile oder vom Hersteller freigegebene Teile verwendet werden.

Farbabweichungen/Muster:

Kleinere Toleranzen am Produkt zwischen Ausstellungsware und Lieferung, nach Musterpaletten oder bei Nachbestellungen sind durch die industriellen Fertigungstoleranzen nicht zu vermeiden. Farbton, Maserung, Struktur und Muster sind nur annähernd und nicht zu 100% erreichbar, Muster gelten lediglich zur Orientierung. Lieferungen nach Farbmuster sind daher grundsätzlich von Reklamationen und Umtausch ausgeschlossen.

Funktionsteile:

Damit bewegliche Funktionselemente auf Dauer zuverlässig funktionieren ist ihre sorgfältige Handhabung sehr wichtig. Dabei sind unsere im Typenplan angegebenen Belastbarkeitsgrenzen zu beachten. Funktionsteile benötigen verarbeitungstechnisch- und materialbedingt einen gewissen Spielraum. Maßtoleranzen oder ein leichter Versatz z. B. an Anstellteilen, Tischplatten, Schubladen usw. sind nicht zu vermeiden und warentypisch. Je nach Art und Oberfläche ist eine regelmäßige Wartung und Pflege wichtig. Folgen Sie bitte den Anweisungen in den Montage- und Aufbauanleitungen.

Füße und Fußbodenschutz:

Für den Schutz seiner individuellen Fußböden und Beläge ist der Käufer verantwortlich. Die industrielle Serienfertigung sieht jeweils ihren modellspezifischen Standard vor. Um die unterschiedlichen Böden vor Kratzern oder Beschädigungen zu schützen müssen unter die werkseitigen Fußvarianten evtl. gesonderte Schutzunterlagen z. B. Filz-, Kunststoff-, Gummi- oder sonstige Gleiter angebracht werden.

Gebrauchsanleitungen:

Siehe auch Montageanleitungen, Produktinformationen, Reinigungs- und Pflegeanleitungen. Bitte unbedingt die dem Produkt beigefügten oder in den Typenplänen enthaltenen Angaben beachten.

Geruch:

Neue Produkte riechen anfänglich, das ist allgemein bekannt. Das kann je nach Material und Zusammensetzung einige Wochen oder Monate dauern. Der Neumöbel-Geruch ist nicht gesundheits- oder umweltschädlich, siehe dazu unsere Zertifikate. Abhilfe schafft häufiges Lüften oder feuchtes Abwischen mit einem verdünnten Reinigungsmittel oder im Handel erhältliche Geruchs-Neutralisierer (keine säurehaltigen Inhaltsstoffe). Anschließend ist das Trockenwischen wichtig.

Glas:

Im Floatverfahren hergestelltes Glas entspricht den EU-Normen und der DIN 1249. Bei polarisiertem Licht sind Irisationserscheinungen wie leichte Wolken, Ringe, Schlieren oder Ziehfehler in den Spektralfarben physikalisch bedingt. Die Sicherheit oder Belastbarkeit darf dadurch jedoch nicht beeinträchtigt sein. Glastoleranzen sind u.a. in den Güte- und Prüfbestimmungen RAL-GZ 430 festgelegt. Glasflächen sind kratzempfindlich, scharfkantige Gegenstände dürfen nicht ohne Schutz abgestellt oder gezogen werden. Insbesondere bei Kontakt mit besonders heißen oder eiskalten Gegenständen kann Floatglas laien. Die Pflege erfolgt mittels handelsüblichem Glasreiniger.

Glas: ESG-Glas (Glassprung):

Einscheiben-Sicherheitsglas zeichnet sich insbesondere durch erhöhte Schlagfestigkeit aus. Es ist daher bei fast allen öffentlichen Einrichtungen, Objekten, Hotels etc. vorgeschrieben. Diese Schlagfestigkeit wird durch eine spezielle Behandlung, die „Vorspannen“ genannt wird, erreicht. Es ist wie jedes Glas nicht kratzfest. Im Falle von Glasbruch entstehen bei Sicherheitsglas sehr kleine Glaspartikel, die nicht scharfkantig sind (wie bei Autoscheiben). Die Schlagfestigkeit im Kantenbereich ist bei Sicherheitsglas eingeschränkt. Bedingt durch die hohen Temperaturen beim Härten kann es zu kleinen Unebenheiten, Einschlüssen und Verbrennungen kommen. ESG-Glas darf bei der Nutzung keinen extremen Temperaturen (sehr heiß oder eiskalt) ausgesetzt werden wegen Glassprunggefahr.

Holzwerkstoffe:

Hauptbestandteil unserer Produkte sind Holzwerkstoffe. Die Qualität eines Produktes ist grundsätzlich nicht davon abhängig, ob ein Möbel aus Holzwerkstoffen oder Massivholz besteht, sondern von der Qualität des Materialeinsatzes und der Verarbeitung. Unsere verarbeiteten Werkstoffplatten (Spanplatten) und mitteldichten Faserplatten (MDF) sind von hoher Qualität. Ob melaminbeschichtet oder mit lackierter Oberfläche sind sie stabil, weniger anfällig bei Temperatur-Schwankungen und vielfältig einsetzbar. Ihre Inhaltsstoffe sind auf gesundheitliche Unbedenklichkeit nach den EG-Richtlinien und den strengeren RAL-Anforderungen der Deutschen Gütegemeinschaft Möbel nachhaltig geprüft und bescheinigt. Holzwerkstoffe schonen außerdem im großen Umfang unsere natürlichen Ressourcen.

Kunstleder (Lederimitate):

Kunstleder ist empfindlich gegen Cremes, Pflegeelotionen, Haarspray/-gels, alkoholische oder säurehaltige Substanzen usw., da sie durch diese einen Weichmacherverlust erleiden können, was zu Verfärbungen oder Strukturschäden der Oberfläche führt. Reinigung mit einem weichen Tuch (trocken oder feucht) ohne Reinigungsmittel oder mit einem für Kunstleder geeignetem Reinigungsmittel (auf Herstellerangaben achten und ggf. an einer unscheinbaren Stelle testen), danach trocken wischen. Kunstleder ist tierfreundlich und hat eine gleichmäßige Oberfläche, ist jedoch nicht so strapazierfähig oder langlebig wie zum Beispiel echtes Leder.

Leuchten – Leuchtmittel:

Wir verwenden ausschließlich LED Beleuchtung. Dieses Produkt enthält Lichtquellen der Energieeffizienzklasse G. Die Lichtfarbe ist warmweiß. Die Leuchten können gemäß der jeweiligen Montageanleitungen getauscht werden.

Lichtechtheit (Lichteinwirkung bei Möbeln):

Als Lichtechtheit bezeichnet man die Resistenz von einem Material gegenüber der Einwirkung von Licht (insbesondere Sonnenschein, Tageslicht, Halogen-Beleuchtung usw.) Solche Lichtquellen und insbesondere Sonnenlicht verändern Oberflächen, speziell Holzoberflächen. Diese Art von »Sonnenbrand« führt durch den chemischen Aufbau zu Farbveränderungen. Möbel müssen vor extremer Lichteinwirkung geschützt werden, da eine „absolute“ Lichtechtheit nicht zu erreichen ist.

Die Urgewalt der Sonne verändert alle Materialien! Besondere Vorsicht ist deshalb in hellen Südzimmern mit viel Glas geboten, dort sollten bei direkter Sonneneinstrahlung Vorhänge oder Jalousien geschlossen werden, da sonst eine Oberfläche an den beschienenen Stellen heller oder dunkler werden kann. Solche „farblichen Veränderungen“ haben allerdings auf den Gebrauch oder die Lebensdauer keinen Einfluss.

Luftfeuchtigkeit , Heizung, Raumklima:

Das Raumklima, das für Menschen am besten ist sollte nach Medizin und Wissenschaft Jahresdurchschnittswerte von 45-55% rel. Luftfeuchtigkeit bei 18-23° Celsius aufweisen. Diese Werte gelten auch für unsere Möbel. Kurzfristige Abweichungen von diesen Empfehlungswerten schaden nicht sofort, längere Zeiträume mit zu extremen Werten sollten jedoch unbedingt vermieden werden. Es empfiehlt sich deshalb, im Raum ein Thermometer und ein Hygrometer anzubringen. Bei dauerhaft feuchten Wänden drohen Schimmelpilz und Materialschäden.

Metallteile und Metalloberflächen:

Kleine Struktur- und Farbabweichungen sind herstellungsbedingt nicht zu vermeiden. Lackierte Metalle, anodisiertes oder poliertes Aluminium: Zur Reinigung dieser Metalle ist eine leichte Spülmittellösung verwendbar. Auf keinen Fall Alkohol oder Putzmittel gebrauchen. Immer trocken wischen.

Mikrofasertücher:

Es sollten keine Mikrofasertücher für Möbel oder Kunstleder verwendet werden. Weiche, saubere Tücher z. B. Geschirrtücher oder Fensterleder sind dafür besser geeignet, vor allem in Verbindung mit den richtigen Reinigungsmitteln.

Möbelbeschläge:

Unsere Möbelbeschläge z. B. Scharniere oder Schubladenführungen sind nachjustierbar (dies ist wichtig um eine dauerhafte Funktionssicherheit zu gewährleisten und Folgeschäden zu vermeiden).

Möbeloberflächen allgemein:

Säure- oder alkoholhaltige Flüssigkeiten, starke Sonneneinstrahlung, Kontakt mit heißen oder eiskalten Gegenständen oder langfristiger Kontakt mit anderen Materialien ist schädlich für die meisten Oberflächen. Siehe weitere Informationen unter Chemische Reaktionen, Lichtechtheit und Pflegehinweise.

Montageanleitungen:

Die jeweiligen Montageanleitungen sind unbedingt zu beachten. Siehe dazu auch unsere gesonderten Hinweise für Transport/Selbstabholung und Selbstmontage. Die Montageanleitungen sind dem Produkt beigelegt, sind als Download auf unserer Homepage unter www.rudolf-moebel.de verfügbar oder erhalten Sie per Mail auf Anforderung an info@rudolf-moebel.de

Neubauten:

In Neubauten herrschen beim Einzug in der Regel extrem hohe Boden- und Wandfeuchtigkeiten. Überhöhte Baufeuchte und eine relative Luftfeuchtigkeit über 65% sind in den ersten Monaten häufig nicht zu vermeiden. In diesem Zustand dürfen keine Möbelteile unmittelbar oder großflächig an die Wand montiert werden, sondern erst nach ordnungsgemäßer Austrocknung sämtlicher Böden und Wände. Ansonsten kann es schnell zu Feuchtigkeitsschäden, Aufquellen von Materialien oder gesundheitsschädlichen Schimmelpilzbildungen bzw. Stockflecken kommen. Die Nordseite der Gebäude ist besonders kritisch. In solchen Fällen sollte für eine ausreichende Luftzirkulation hinter den Möbelteilen gesorgt werden. Zu trockene Luft schadet Mensch und Material genauso wie zu feuchte Luft, siehe dazu Luftfeuchtigkeit , Heizung, Raumklima.

Objektabwicklung:

Bei Objektgeschäften sind sowohl rechtliche als auch sicherheitstechnische Aspekte zu beachten. Die Anforderungen für Möbel- und Einrichtungsgegenstände im Objektbereich sind erheblich höher als im allgemeinen Wohnbereich. Rechtzeitige Information ist deshalb wichtig. Bitte vor dem Auftrag mit uns abklären, ob die Möbel für die gewünschte Nutzungsart zugelassen sind. Wir bestätigen Ihnen dies dann gerne schriftlich.

Pflegehinweise:

Achtung: Grundsätzlich immer die Herstelleranweisung am Produkt beachten!

Auf hochwertige Möbeloberflächen keine heißen, schweren, scharfkantigen oder feuchten Gegenstände abstellen, dies verursacht Druckstellen oder Ränder. Verschüttete säurehaltige Flüssigkeiten wie Fruchtsäfte und Alkohol sofort abtupfen – nicht reiben – und nicht eindringen lassen. Niemals mit größerem Druck auf der Stelle reiben. Auch Tabakrauch, Küchendünste und Umwelteinflüsse hinterlassen ihre Spuren. Damit Möbel lange Zeit schön bleiben müssen sie regelmäßig gepflegt werden. (Siehe auch allgemeine Reinigungs- und Pflegehinweise).

Planungsware und Lieferung:

Die korrekte Bedarfsermittlung mit Raummaßen ist Voraussetzung für eine mangelfreie Montage (inkl. Tür-, Treppen- und Gangbreiten, Aufzug, Stockwerk usw., dafür ist der Käufer verantwortlich). Dabei ist u.a. zu klären: Sind Steckdosen und Lichtschalter richtig verlegt? Hält die Wandbeschaffenheit dem späteren Gewicht der Möbel, Hängeschränke, Wandboards etc. auch stand? Dabei ist auch zu berücksichtigen, dass Boden, Wände und Decken nicht ganz gerade sind und deshalb bei der Montage angepasst und ausgerichtet werden muss. Gibt es kurzfristige Änderungen in den Räumlichkeiten, müssen sie dem Verkäufer und Monteur rechtzeitig mitgeteilt werden. Der entsprechende Raum muss leer und begehbar sein. Die Möbel müssen waagrecht ausgerichtet aufgestellt werden.

Polsterkissen/Polsterfüllungen/Polstersteppungen:

Bei Polsterkissen, Steppdecken, Steppmatten oder gesteppten Vliesstoffen können sich die abgesteppten Inlets (Füllungen), meist in rechteckiger Form, auf dem Bezugsstoff, Leder oder sonstigen Textilarten abzeichnen. Das ist warentypisch. Je nach Nutzung glatt streichen oder aufklopfen.

Reinigungs- und Pflegehinweise:

siehe allgemeine Pflegeanweisungen, Pflegehinweise sowie in den den Möbeln beiliegenden Montageanleitungen.

Schiebetüren:

Hänge- und Gleitschienen sind mit einem trockenen Tuch und Staubsauger zu reinigen. Die übrigen Teile sind wartungsfrei. Die Fronten, Holz- oder Kunststoffteile sind nach unseren Angaben zu pflegen bzw. zu reinigen.

Schubkastenführungen aus Metall:

Bei unseren Unterflur-Kugelführungen ist eine besondere Pflege nicht erforderlich. Sollte sich nach einiger Zeit ein Schubkasten nicht mehr ganz einschließen oder herausziehen lassen, dann ist meist Abhilfe möglich, indem der Schubkasten einige Male mit normalem Kraftaufwand bis zum maximalen Öffnungsanschlag bewegt wird. Achtung: Zur Entnahme eines Schubkastens müssen die beiden Arretierungsstifte unbedingt gelöst werden, da sonst die Schubkastenzarge und -führung zerstört werden. Bitte dazu die Montageanweisung beachten.

Selbstmontage:

Aufgrund der Gefährdung durch eine fehlerhafte Montage ist die Montage **ausschließlich** durch **ausgebildetes Fachpersonal** nach den Vorschriften dieser Pflegeanweisung sowie der dem Produkt beigefügten Montageanweisung vorzunehmen.

Für nicht sachgemäß montierte Möbel können wir keine Haftung übernehmen.

Sonderfarben:

Eine „absolute“ Farb- und Strukturgleichheit bei Sonderanfertigungen ist fertigungstechnisch bei industrieller Fertigung nicht möglich (siehe dazu auch Farbabweichungen/Muster).

Stellplatz:

Schränke, Möbelteile, Tische, Funktionsmöbel etc. müssen beim Aufstellen und Montieren waagrecht ausgerichtet werden. Wird dies nicht beachtet können schon kleine Höhenunterschiede oder Unebenheiten nach wenigen Wochen zu Folgeschäden am Unterbau führen z. B. Knarr- oder Quietschgeräusche (siehe dazu auch Druckstellen und Aufmaß, Aufstellen und Ausrichten).

Toleranzen:

Wir fertigen industriell hergestellte Möbel. Toleranzen bei Möbeln sind bei der industriellen Serienproduktion fertigungstechnisch nicht zu vermeiden.

Der größte Teil an Toleranzen ist festgeschrieben in den Güte- und Prüfbestimmungen RAL-GZ 430 der Deutschen Gütegemeinschaft Möbel e.V. mit dem Gütezeichen „Goldenes M“

Befinden sich die Abweichungen (Toleranzen) in Farbe, Maßen und Struktur usw. innerhalb der nationalen und internationalen Normen, liegt kein Sachmangel vor. Es handelt sich dabei um „warentypische Eigenschaften“. Das sind zunehmende Produktions- und fertigungstechnische Abweichungen – fast immer kleinere optische Abweichungen, die auf Gebrauch, Nutzen, Funktion, Sicherheit und Lebensdauer keinen Einfluss haben.

Transport/Selbstabholung:

Nur gut verstaute, verpackte und geschützte Ware übersteht den Transport bis in die Wohnung. Bei der Selbstabholung, Transport und Eigenmontage kommt es häufig zu Fehlern, die zu vermeiden sind. Aufgrund der Gefährdung durch eine fehlerhafte Montage ist die Montage **ausschließlich** durch einen **Fachmann** nach den Vorschriften dieser Pflegeanweisung sowie der dem Produkt beigefügten Montageanweisung vorzunehmen.

Türscharniere:

Bei auftretenden Bewegungsgeräuschen sind die Gelenke und Drehpunkte mit Silikon-Spray oder harzfreiem Nähmaschinenöl zu behandeln. Das Nachjustieren von Türscharnieren sollte von Fachleuten erfolgen.

TV- und Multifunktionsteile:

Hier ist unbedingt darauf zu achten, dass für die Hitze emittierenden Elektro- und Elektronikteile ausreichende Luftzirkulation gewährleistet ist. Bei Überhitzung kann es zu schwerwiegenden Folgeschäden kommen.

Unterhaltungspflege:

Bitte unsere Anweisung am Produkt beachten! Wichtig ist, dass verschüttete Flüssigkeiten oder Verunreinigungen (z. B. Fruchtsaft, Alkohol etc.) sofort mit einem saugfähigen Küchenpapier oder sauberen Tuch/Geschirrtuch abgetupft - nicht gerieben - werden, damit sie gar nicht erst in die Oberfläche eindringen können. Keine Mikrofasertücher verwenden. Nicht auf der Stelle reiben und keine silikonhaltigen Möbelpflegemittel verwenden. Niemals Schadstellen mit Lösungsmitteln entfernen (z. B. Fleckentferner, Terpentin, Benzin oder gar Dampfreinigern).

Wandbeschaffenheit:

Bei der Planung von Möbeln und Einrichtungen ist die „Tragfähigkeit“ des Wandmaterials von äußerster Wichtigkeit für die Sicherheit. Der Verkäufer und Monteur muss deshalb unbedingt bereits bei der Planung bzw. vor der Montage wissen, welche Wandmaterialien in einer Wohnung vorhanden sind. Im Zweifelsfall muss in Absprache mit dem Hausbesitzer, Vermieter, Verwalter etc. oder durch die Monteure eine Probebohrung durchgeführt werden. Wegen unterschiedlicher Wandbeschaffenheiten sind vor Ort die passenden Wandbefestigungsmaterialien auszuwählen. Diese liegen der Lieferung nicht bei.