

fifty two

IDENT- UND TYPENÜBERSICHT fifty two

gültig ab: 01.06.2020



www.blauer-engel.de/uz38

- Wegen unterschiedlicher MwSt.-Sätze, Transport- und Abwicklungskosten hat außerhalb Deutschlands die jeweilige nationale Preisliste Gültigkeit.

- Produktveränderungen und Qualitätsverbesserungen im Sinne des technischen Fortschrittes oder zum Erhalt der Lieferfähigkeit (Form/Farbe/Funktion/usw.), bzw. die Korrektur von irrtümlichen Angaben behalten wir uns vor.

- Planbar mit CAD-Planungs-Software furnplan.

Lieferbare Ausführungen :

1. DEKOR

Lieferbare Oberflächen (**Nachbildungen = NB**)

- a. Holz-Nachbildung
 - Wildeiche NB
- b. Uni-Dekore
 - Alpinweiß
 - Cremeweiß
 - Felsgrau

In Dekor sind möglich:

Korpus und Front bei allen Artikeln. Ausnahme: der Rollo der Artikel FK59 und FS9 sind nicht in Dekor möglich sondern nur in Lack.

Holz-Nachbildung und Uni-Dekore sind preisgleich und können beliebig kombiniert werden ohne Mehrpreis.

2. LACK (gegen Mehrpreis) Bitte wählen Sie den gewünschten Farbton nach

- Farbkarte RUDOLF oder nach
- Farbkarte RAL-Classic (K7)

In Lack sind möglich:

Fronten (Türen, Glastüren, Schwebetüren und Schubkästen), Rollos, Frontrahmen der Schwebetürschränke, Rückenlehnen, Regalpaneele, Füllung von Tischwange, Zierwange. Die Mehrpreise für Ausführung Lack sind für alle Lackfarben gleich. Die jeweiligen Mehrpreise sind bei jeder Artikelgruppe für die einzelnen Frontelemente angegeben.

Der Mehrpreis wird immer pro einem abgesetzten Element – also z.B. pro 1 Tür oder pro 1 Schubkasten berechnet. Daher fällt z.B. bei 2 Schubkästen in LACK der Mehrpreis 2 x an.

Wenn Schubkästen innerhalb eines Artikels in verschiedenen Dekoren gewünscht sind, bitte einzeln angeben - ohne Mehrpreis möglich. Bei der Bestellung bitte die einzelnen Frontelemente von oben nach unten aufzählen.

Beispiele für Mehrpreise durch Ausführung LACK

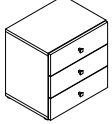
Container mit 3 Schubkästen FK53 	Korpus	Beispiel 1 DEKOR Wildeiche NB	Beispiel 2 DEKOR Cremeweiß	Beispiel 3 DEKOR Alpinweiß	Beispiel 4 DEKOR Wildeiche
	Schubkasten 1 (oben)	DEKOR Felsgrau	DEKOR Cremeweiß	LACK RUDOLF 0V03 Lagunenblau (gegen Mehrpreis)	LACK RAL 3003 Rubinrot (gegen Mehrpreis)
	Schubkasten 2 (Mitte)	DEKOR Wildeiche NB	LACK RAL 3003 Rubinrot (gegen Mehrpreis)	DEKOR Cremeweiß	LACK RAL 3003 Rubinrot (gegen Mehrpreis)
	Schubkasten 3 (unten)	DEKOR Felsgrau	DEKOR Cremeweiß	LACK RUDOLF 0V03 Lagunenblau (gegen Mehrpreis)	LACK RAL 3003 Rubinrot (gegen Mehrpreis)
		alles OHNE Mehrpreis	1 x Mehrpreis für 1 Schubkasten in LACK	2 x Mehrpreis für 2 Schubkästen in LACK	3 x Mehrpreis für 3 Schubkästen in LACK

3. POLSTER

Lieferbare Polsterfarben :

- Alpin
- Grau
- Melange
- Schwarz
- Weiß

Alle Polsterfarben sind preisgleich. Alle Polster sind mit Kunstleder bezogen.

4. GLAS

Lieferbare Glasarten bei Fronten :

- Glas klar
- Glas satiniert

Alle Glasarten sind preisgleich.



5. GRIFFE

Die Bestellnummer zum gewünschten Griff können Sie in untenstehender Übersicht sehen.

Türelemente über 150cm Höhe sowie Schranktüren sind nur mit Griffstange lieferbar.

Verschiedene Griffe können innerhalb eines Auftrags kombiniert werden ohne Mehrpreis.

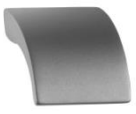
Alle Griffe sind preisgleich. Lieferbare Griffe:

Best.Nr. F1 Metallgriff Oberfläche Chrom matt – Sockel Kunststoff schwarz 	Best.Nr. F2 Metallgriff Oberfläche alufarbig 	Best.Nr. F3 Metallgriff Oberfläche Chrom matt 	Best.Nr. F4 Metallgriff Oberfläche Edelstahl Finish 
---	---	---	--

6. METALLBESCHLÄGE

Stangengriffe, Leuchtgehäuse und Schreibtischfüße sind ausschließlich alufarbig lieferbar.

Druckfehler, Konstruktions-, Maß- und Modelländerungen vorbehalten. Alle Maße sind circa Maße in cm. Lieferzustand: a = aufgebaut, z = zerlegt.

Container

- Container können
- auf den Boden gestellt werden - Sockelfüße werden immer mitgeliefert
 - aufeinander gestapelt werden
 - durch 19mm starke Rückwand wandverschraubt werden - (**maximale Belastbarkeit 30 kg**)
 - mit Rollensatz umgebaut werden zum Rollcontainer - Rollensatz FZ04 bitte extra bestellen

Höhen :

54 cm	mit Sockelfüßen
52 cm	gestapelt
52 cm	aufgehängt
59 cm	mit Rollensatz

Türanschlag aller Türen kann **NICHT** geändert werden.

Container sind verleimt, Rückwand ist 19mm stark und beidseitig mit Dekor, rückseitig Dekorkanten und daher freistellbar.

Container

Lieferbare Ausführungen:

Korpus	Dekor				
Tür	Dekor	oder	Lack gegen Mehrpreis	IN 127	
Schubkästen	Dekor *	oder	Lack gegen Mehrpreis pro Schubkasten	IN 116	
Rollo	Lack		(NICHT in Dekor möglich)		

* wenn Schubkästen in verschiedenen Dekoren gewünscht sind, bitte einzeln angeben ohne Mehrpreis

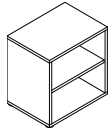
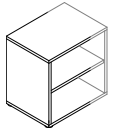
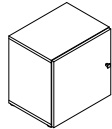
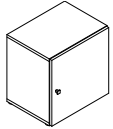
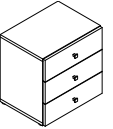
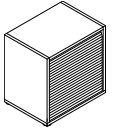
Bezeichnung	 a	 a	 a	 a	 a	 a
Maße (BxHxT)cm	52 x 54 x 38	20 - 51 x 54 x 38	52 x 54 x 40	52 x 54 x 40	52 x 54 x 40	52 x 54 x 38
Typen-Nr.	FK50	FK50-A	FK51-L	FK51-R	FK53	FK59
IN	196	233	212	212	271	250
Bei Bestellung bitte angeben	Korpus	Korpus	Korpus Tür Griff	Korpus Tür Griff	Korpus Schubkästen Griff	Korpus Rollo (Lackfarbe)

Container

Lieferbare Ausführungen:

Korpus	Dekor				
Türrahmen	Dekor	oder	Lack gegen Mehrpreis pro Glastür	IN 128	
Glasscheibe	Glas klar	oder	Glas satiniert preisgleich - ohne Angaben wird Glas klar geliefert		

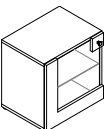
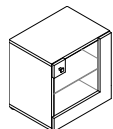
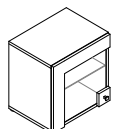
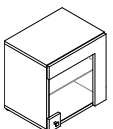
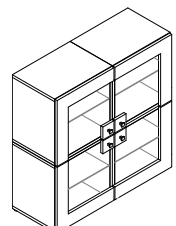
Bezeichnung	 a	 a	 a	 a	 1, 2, 3, 4	Bestellvorschlag 2 Bitte für Container Nr.1 - 4 die gewünschte Ausführung angeben. 4 Für Türrahmen in Lack fallen z Mehrpreise nach obiger Liste pro 1 Türrahmen an. Vorschlag besteht aus 4 Containern, die auch einzeln nutzbar sind.
Maße (BxHxT)cm	52 x 54 x 40	52 x 54 x 40	52 x 54 x 40	52 x 54 x 40	104 x 106 x 40	
Typen-Nr.	FK55-L	FK55-R	FK56-L	FK56-R	FK555	
IN	237	237	237	237	380	
Bei Bestellung bitte angeben	Korpus Türrahmen Glasscheibe Griff	Korpus Türrahmen Glasscheibe Griff	Korpus Türrahmen Glasscheibe Griff	Korpus Türrahmen Glasscheibe Griff	Korpus Türrahmen Glasscheibe Griff	

Eck-Container



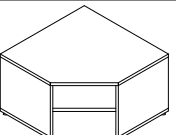
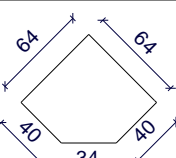



Lieferbare Ausführungen: Korpus Dekor

Bezeichnung	 z	2 offene Fächer 1 Holz-Einlegeboden Innenraum ist komplett nutzbar stapelbar, keine Wandmontage nicht freistellbar.	 a	2 offene Fächer 1 fester Holzboden stapelbar, keine Wandmontage nicht freistellbar.
Maße (BxHxT)cm	64 x 54 x 64		38 x 54 x 38	
Typen-Nr.	FK64		FK40	
IN	233		193	
Bei Bestellung bitte angeben	Korpus		Korpus	

Zubehör

Lieferbare Ausführungen:

Korpus	Dekor
Polster	Polsterfarbe (Kunstleder)

Bezeichnung	 z	 z	 z	 z	 a	 z
Maße (BxHxT)cm	48 x 2 x 33	48 x 0,8 x 33,8	59 x 9 x 26	7 x 4 x 4	6 x 1 x 6	Längen ab Stecker: 1m Kabel (230V) -Fußtrittschalter 3m Kabel (230V) - Eurostecker flach 2m Kabel (230V) - Trafo 30W - 0,2m Kabel (12V) - 6-fach Verteiler 1 Trafo versorgt maximal 20x LED-Einbaustrahler
Typen-Nr.	FEB48	FEB48 G	FZ07	FZ04	FX1	F-TRAFO
IN	137	143	186	139	146	150
Bei Bestellung bitte angeben	Korpus		Polsterfarbe			

Druckfehler, Konstruktions-, Maß- und Modelländerungen vorbehalten. Alle Maße sind circa Maße in cm. Lieferzustand: a = aufgebaut, z = zerlegt.

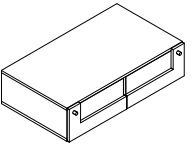
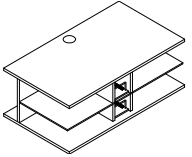
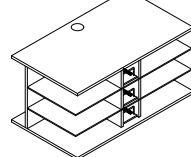
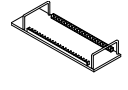
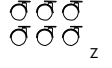
Podeste		Lieferbare Ausführungen:		Dekor		Lack gegen Mehrpreis pro Schubladenrahmen		IN 116	
		Korpus	Dekor	Dekor	oder	Glas klar	oder	Glas satiniert	preisgleich - ohne Angaben wird Glas klar geliefert
		Schubladenrahmen		Dekor		Lack gegen Mehrpreis pro Schubladenrahmen		IN 116	
		Glasfüllung von Schublade		Glas klar		Lack gegen Mehrpreis pro Schubladenrahmen		IN 116	
Bezeichnung	 a	 z	 z	 a	 z				
Maße (BxHxT)cm	104 x 28 x 61	104 x 37 x 61	104 x 54 x 61	14 x 9 x 42	7 x 4 x 4				
Typen-Nr.	FP102	FP106	FP108	FZ08	FZ06				
IN	295	276	320	140	148				
Bei Bestellung bitte angeben	Korpus Schubladenrahmen Glasscheibe Griff	Korpus	Korpus						

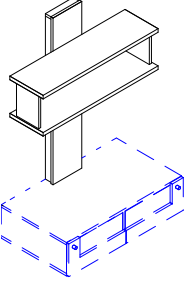
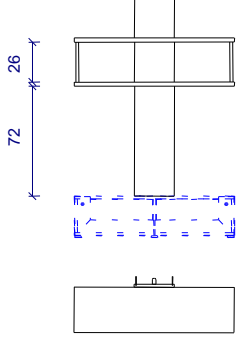
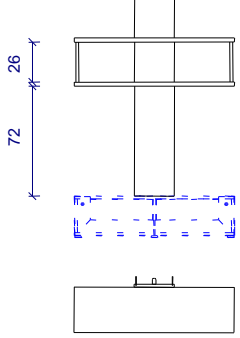
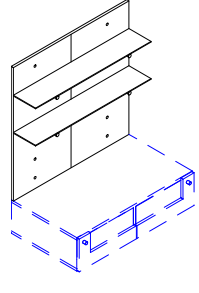
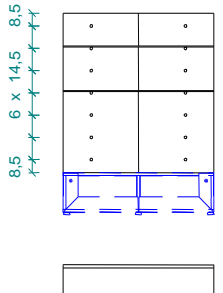
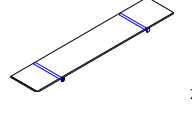
Aufsatzregal		Lieferbare Ausführungen:		Dekor		Lack gegen Mehrpreis		IN 142	
		Korpus	Dekor	Dekor	oder	Glas klar	oder	Glas satiniert	preisgleich - ohne Angaben wird Glas klar geliefert
		Paneel-Rückwand		Dekor		Lack gegen Mehrpreis		IN 155	
		Glasfüllung von Schublade		Glas klar		Lack gegen Mehrpreis pro Schubladenrahmen		IN 116	
Bezeichnung	 z	 z	 z	 z	 z	 z			
Maße (BxHxT)cm	104 x 130 x 37	104 x 130 x 37	104 x 130 x 37	104 x 104 x 23	104 x 104 x 23	104 x 0,8 x 20			
Typen-Nr.	FR100	FR100	FR100	FR110	FR110	FRZ10			
IN	233	233	233	235	235	153			
Bei Bestellung bitte angeben	Paneel-Rückwand Korpus	Paneel-Rückwand Korpus	Paneel-Rückwand Korpus	Paneel-Rückwand	Paneel-Rückwand				

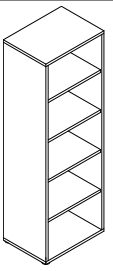
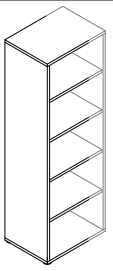
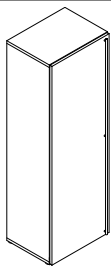
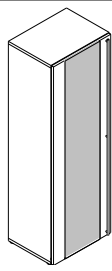
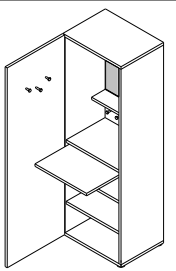
Elemente		Lieferbare Ausführungen:		Korpus		Dekor		Lack gegen Mehrpreis pro Tür		IN 149	
		Korpus	Dekor	Dekor	oder	Glas klar	oder	Glas satiniert	preisgleich - ohne Angaben wird Glas klar geliefert		
		Tür		Dekor		Lack gegen Mehrpreis pro Tür		IN 149			
		Glasfüllung von Schublade		Glas klar		Lack gegen Mehrpreis pro Schubladenrahmen		IN 116			
Bezeichnung	 a	 a	 a	 a							
Maße (BxHxT)cm	52 x 158 x 38	20 - 51 x 158 x 38	52 x 158 x 40	52 x 158 x 40	52 x 158 x 40						
Typen-Nr.	FE50	FE50-A	FE51-L (Abb.)	FE51-R	FE58-L (Abb.)						
IN	254	290	281	347	347						
Bei Bestellung bitte angeben	Korpus	Korpus	Korpus Tür	Korpus Tür	Korpus Tür						

Druckfehler, Konstruktions-, Maß- und Modelländerungen vorbehalten. Alle Maße sind circa Maße in cm. Lieferzustand: a = aufgebaut, z = zerlegt.

Kleiderschränke

Modulares System aus 3 Korpushöhen (54 cm, 158 cm und 210 cm), die nach Wunsch kombinierbar und aneinander reihbar sind. Die 54 cm hohen Container sind verleimt, haben eine 19 mm Rückwand und können auf den Boden gestellt oder aufeinander gestapelt werden (Beschlag liegt bei). Die 158 cm und 210 cm hohen Elemente werden zerlegt geliefert, haben eine 3 mm Rückwand. Jedes Element incl. 1 Kleiderstange und 1 festen Boden. Die 210 cm hohen Elemente sind wegen der Standsicherheit nicht auf einem 54 cm hohen Container stapelbar. Die Türen von FS11 und FS21 haben eine Griffstange. Türanschlag L / R ist bei allen 3 Korpushöhen **NICHT** änderbar.

Kleiderschrank-Container

Lieferbare Ausführungen:

Korpus Dekor
Tür Dekor oder Lack gegen Mehrpreis pro Tür
Schubkästen Dekor* oder Lack gegen Mehrpreis pro Schubkasten
Rollo Lack (NICHT in Dekor möglich)

IN 127
IN 116

* wenn Schubkästen in verschiedenen Dekoren gewünscht sind, bitte einzeln angeben

ohne Mehrpreis

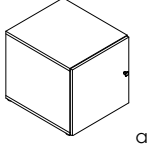
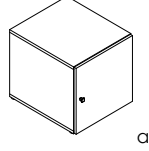
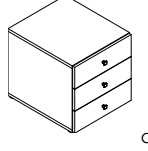
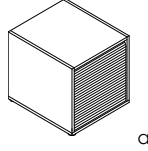
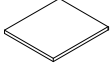
Bezeichnung	 Container mit Tür und 1 Holz-Einlegeboden Türanschlag links	 Container mit Tür und 1 Holz-Einlegeboden Türanschlag rechts	 Container mit 3 Schubkästen	 Container mit Rollo Rollo nur in Lack möglich 1 Holz-Einlegeboden	 Holz-Einlegeboden für FS1, FS11, FS21
Maße (BxHxT)cm	52 x 54 x 61	52 x 54 x 61	52 x 54 x 61	52 x 54 x 59	48 x 2 x 54
Typen-Nr.	FS1-L	FS1-R	FS3	FS9	FSZ01
IN	224	224	285	265	141
Bei Bestellung bitte angeben	Korpus Tür Griff	Korpus Tür Griff	Korpus Schubkästen Griff	Korpus Rollo	Korpus

Kleiderschrank-Elemente



Lieferbare Ausführungen:

Korpus Dekor
Tür FS11 Dekor oder Lack gegen Mehrpreis
Tür FS21 Dekor oder Lack gegen Mehrpreis

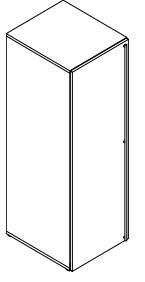
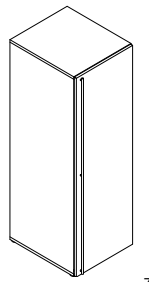
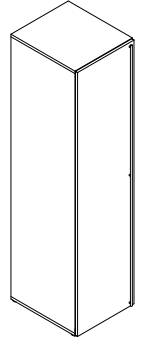
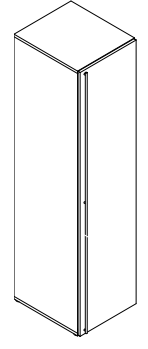
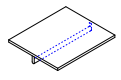
IN 149
IN 154

Bezeichnung	 Element mit Tür incl. 1 Einlegeboden und 1 Kleiderstange	 Element mit Tür incl. 1 Einlegeboden und 1 Kleiderstange	 Element mit Tür incl. 1 Einlegeboden und 1 Kleiderstange	 Element mit Tür incl. 1 Einlegeboden und 1 Kleiderstange	 Holz-Einlegeboden mit Kleiderstange für FS11, FS21
Maße (BxHxT)cm	52 x 158 x 61	52 x 158 x 61	52 x 210 x 61	52 x 210 x 61	48 x 2 x 54
Typen-Nr.	FS11-L	FS11-R	FS21-L	FS21-R	FSZ02
IN	272	272	288	288	151
Bei Bestellung bitte angeben	Korpus Tür	Korpus Tür	Korpus Tür	Korpus Tür	

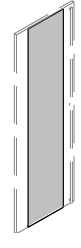
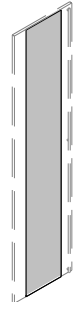
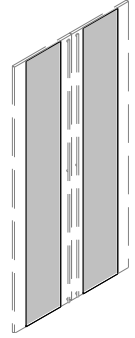
Spiegel für Kleiderschrank-Elemente

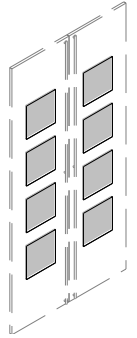
Bezeichnung	 Spiegel durchgehend 1 Stück, passend für FS11, FE 51	 Spiegel durchgehend 1 Stück, passend für FS21, FS91, FS400	 Spiegel durchgehend 2 Stück, passend für FS300 FS140, FS160, FS180, FS200 31 x 207	 Spiegel Quadrate 4 Stück, passend für FS21, FS91, FS400	 Spiegel Quadrate 8 Stück, passend für FS300 FS140, FS160, FS180, FS200 1 Quadrat 26 x 26
Maße (BxH)cm	31 x 155	31 x 207	31 x 207	1 Quadrat 26 x 26	1 Quadrat 26 x 26
Typen-Nr.	FSZ31	FSZ41	FSZ42	FSZ44	FSZ48
IN	150	154	184	156	186
Bei Bestellung bitte angeben	Bitte den gewünschten Spiegel separat zu dem gewählten Element bzw. Kleiderschrank bestellen. (Spiegel sind nicht einzeln lieferbar)				

Druckfehler, Konstruktions-, Maß- und Modelländerungen vorbehalten. Alle Maße sind circa Maße in cm. Lieferzustand: a = aufgebaut, z = zerlegt.

Kleiderschrank-Kombinationen

Kombinations-Vorschläge für Kleiderschränke. (preisabgesenkte Vorschläge sind günstiger als Zusammenstellung zu Einzelpreisen)

Die Kombinationen sind aus den jeweils angegebenen Einzelartikeln zusammengesetzt. Alle Kleiderschrank-Elemente und Container können auch getrennt aufgebaut werden oder in anderer Anordnung aneinander gereiht oder gestapelt werden. Jedes Schrankelement wird geliefert incl. 1 Kleiderstange und Anzahl Böden wie eingezeichnet (oberer Boden ist fest). Alle Türen sind **NICHT** L / R umbaubar – auch wenn Spiegel darauf montiert sind.

Wenn in den Fronten verschiedene Ausführungen gewünscht sind, müssen die betreffenden Artikel in der Bestellung einzeln angegeben werden. Die Mehrpreise für die Fronten in Ausführung LACK finden Sie auf Seite 5 bei der Beschreibung der Einzelartikel.

Wenn Spiegel gewünscht sind, bitte die Artikel mit Spiegeln einzeln angeben.

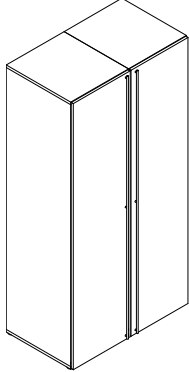
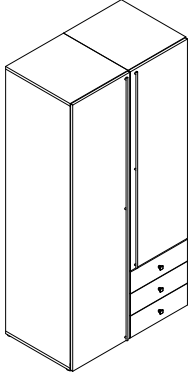
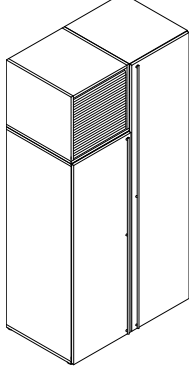
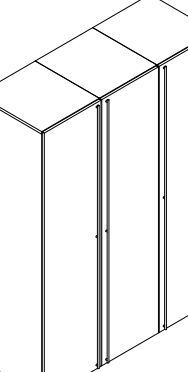
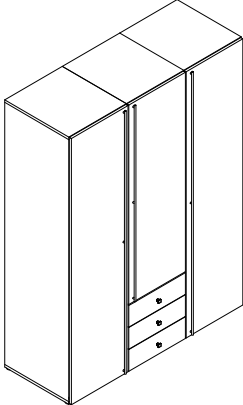
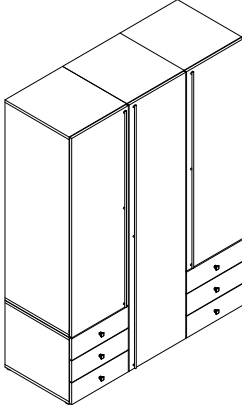
<p>Bezeichnung Maße (BxHxT)cm</p> <p>Typen-Nr. IN</p>	 <p>Kleiderschrank Kombination 104 x 210 x 61</p> <p>FSV11 361</p> <p>z</p> <p>bestehend aus : 1 Schrankelement FS21-L 1 Schrankelement FS21-R 4 Einlegeböden FSZ01</p>	 <p>Kleiderschrank Kombination 104 x 210 x 61</p> <p>FSV12-L / R 383</p> <p>z</p> <p>(Abb. L)</p> <p>bestehend aus : 1 Schrankelement FS21-L 1 Schrankelement FS11-R 3 Einlegeböden FSZ01 1 Schubk.-Container FS3</p>
<p>Bei Bestellung bitte angeben</p>	<p>Korpus Türen</p>	<p>Korpus Türen Schubkästen Griff</p>
<p>Bezeichnung Maße (BxHxT)cm</p> <p>Typen-Nr. IN</p>	 <p>Kleiderschrank Kombination 104 x 210 x 61</p> <p>FSV13-L / R 383</p> <p>z</p> <p>(Abb. R)</p> <p>bestehend aus : 1 Schrankelement FS11-L 3 Einlegeböden FSZ01 1 Rollo-Container FS9 1 Schrankelement FS21-R</p>	 <p>Kleiderschrank Kombination 156 x 210 x 61</p> <p>FSV14-L / R 387</p> <p>z</p> <p>(Abb. R)</p> <p>bestehend aus : 1 Schrankelement FS21-L 1 Schrankelement FS21-R 1 Schrankelement FS21-R 4 Einlegeböden FSZ01</p>
<p>Bei Bestellung bitte angeben</p>	<p>Korpus Türen Rollo</p>	<p>Korpus Türen</p>
<p>Bezeichnung Maße (BxHxT)cm</p> <p>Typen-Nr. IN</p>	 <p>Kleiderschrank Kombination 156 x 210 x 61</p> <p>FSV15-L / R 399</p> <p>z</p> <p>(Abb. R)</p> <p>bestehend aus : 1 Schrankelement FS21-L 1 Schrankelement FS11-R 1 Schubk.-Container FS3 1 Schrankelement FS21-R 4 Einlegeböden FSZ01</p>	 <p>Kleiderschrank Kombination 156 x 210 x 61</p> <p>FSV16-L / R 410</p> <p>z</p> <p>(Abb. R)</p> <p>bestehend aus : 1 Schrankelement FS11-L 1 Schrankelement FS21-R 1 Schrankelement FS11-R 3 Einlegeböden FSZ01 2 Schubk.-Container FS3</p>
<p>Bei Bestellung bitte angeben</p>	<p>Korpus Türen Schubkästen Griff</p>	<p>Korpus Türen Schubkästen Griff</p>

Druckfehler, Konstruktions-, Maß- und Modelländerungen vorbehalten. Alle Maße sind circa Maße in cm. Lieferzustand: a = aufgebaut, z = zerlegt.

Schwebetürschränke

Schwebetürschränke werden zerlegt geliefert. Sie haben eine 3mm starke Rückwand. Türen sind mit gedämpfter Schließung ausgerüstet. Genau mittig im Korpus ist eine durchgehende Mittelseite angeordnet, so dass linke und rechte Schrankhälfte immer gleich breit sind (gilt für alle Schrankbreiten – auch bei Sonderbreite). Türen mit Griffstange. Incl. 2 Konstruktions-Böden und 2 Kleiderstangen wie eingezeichnet. Zusätzliche Zwischenböden oder Kleiderstangen bitte separat bestellen – siehe unten bei Zubehör. Wenn Spiegel gewünscht sind, bitte separat dazu bestellen gegen Mehrpreis

Lieferbare Ausführungen:

Korpus Dekor
Türfront Dekor oder
Fronrahmen Dekor oder
Lack gegen Mehrpreis pro Türenpaar IN 209
Lack gegen Mehrpreis IN 150

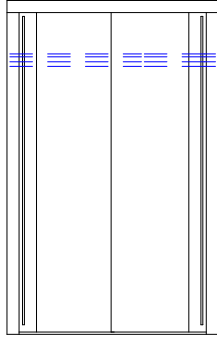
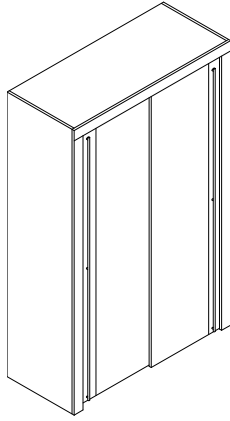

z

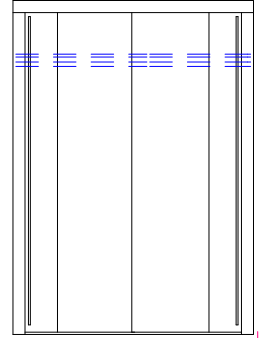
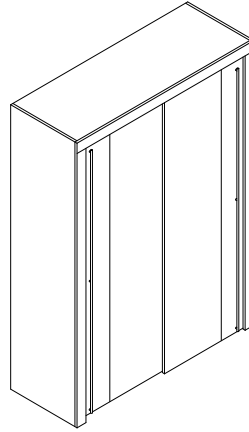

z

Bezeichnung
Maße (BxHxT)cm
Typen-Nr.
IN

Schwebetürschrank 140 cm breit
140 x 222 x 68
FS140
393

Schwebetürschrank 160 cm breit
160 x 222 x 68
FS160
398

Bei Bestellung
bitte angeben

Korpus
Fronrahmen
Türen

Korpus
Fronrahmen
Türen

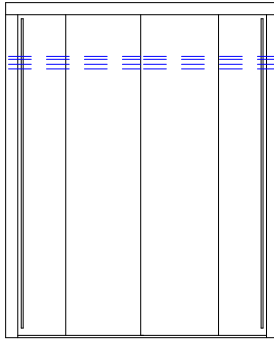
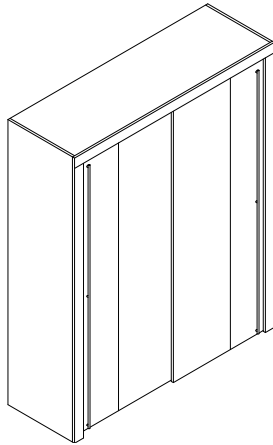

z

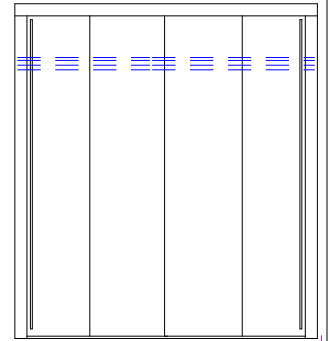
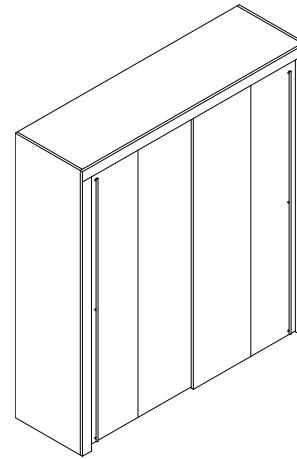

z

Bezeichnung
Maße (BxHxT)cm
Typen-Nr.
IN

Schwebetürschrank 180 cm breit
180 x 222 x 68
FS180
402

Schwebetürschrank 200 cm breit
200 x 222 x 68
FS200
406

Bei Bestellung
bitte angeben

Korpus
Fronrahmen
Türen

Korpus
Fronrahmen
Türen

Alle Schwebetürschränke sind auch in Sonderbreiten zwischen 120 und 199 cm lieferbar.

Bitte bestellen Sie den nächstgrößeren Schrank und geben Sie die gewünschte Sonderbreite an. Mehrpreis für Kürzung IN 283

Zubehör für Schwebetürschränke

Lieferbare Ausführungen:
Korpus Dekor

Bezeichnung
Schranksbreite
Maße (BxHxT)cm
Typen-Nr.
IN

Zwischenboden für Schwebetürschrank in Breite

140cm	160cm	180cm	200cm
67 x 2 x 55	77 x 2 x 55	87 x 2 x 55	97 x 2 x 55
FSZ14	FSZ16	FSZ18	FSZ20
137	140	142	144

Bei Bestellung
bitte angeben

Korpus Korpus Korpus Korpus

Kleiderstange für Schwebetürschrank in Breite

140cm	160cm	180cm	200cm
66 x 3 x 1,5	76 x 3 x 1,5	86 x 3 x 1,5	96 x 3 x 1,5
FSZ14S	FSZ16S	FSZ18S	FSZ20S
127	137	140	142

Einlegeböden und Kleiderstange sind auch für Schwebetürschränke in Sonderbreite lieferbar.

Bitte bestellen Sie den nächstgrößeren Einlegeboden und geben Sie die Sonderbreite des Schwebetürschranks an. Mehrpreis für Kürzung IN 127
Bitte bestellen Sie die nächstgrößere Kleiderstange und geben Sie die Sonderbreite des Schwebetürschranks an. Mehrpreis für Kürzung IN 127

Eckkleiderschränke

Eckkleiderschrank FS91 wird zerlegt geliefert. Er hat eine 3mm starke Rückwand. Die Front ist als Falltür ausgeführt. Bei Türanschlag rechts ist das Wäschefach mit den Einlegeböden links angeordnet. Bei Türanschlag links umgekehrt. Bitte für werksseitige Vormontage R / L angeben. Nachträglicher Umbau R/L ist **NICHT** möglich. Die Tür hat eine Griffstange. Türen sind mit gedämpftem Anschlag. Jeder Schrank wird geliefert incl. 1 Kleiderstange und Anzahl Einlegeböden wie abgebildet. Wenn Spiegel gewünscht sind, bitte separat dazu bestellen gegen Mehrpreis

Lieferbare Ausführungen:
 Korpus Dekor oder **Lack gegen Mehrpreis pro Türenpaar** IN 183
 Türfront Dekor

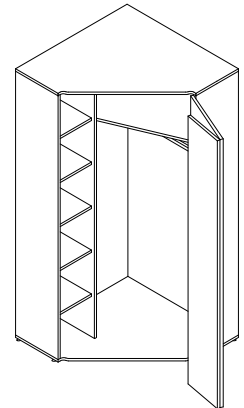
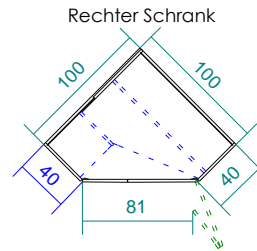
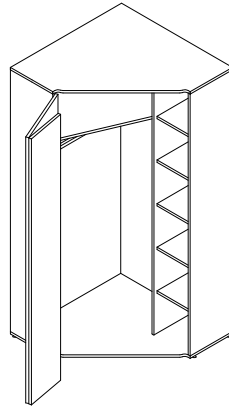
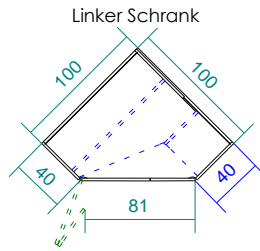

Bezeichnung
 Maße (BxHxT)cm
Typen-Nr.
 IN

Eckkleiderschrank Links
 100 x 210 x 100
FS91-L
 369

Eckkleiderschrank Rechts
 100 x 210 x 100
FS91-R
 369

Bei Bestellung
 bitte angeben

Korpus
 Türen

Korpus
 Türen

Eckkleiderschrank XXL

Eckkleiderschrank FS300 wird zerlegt geliefert. Er hat eine 3mm starke Rückwand. Die Front besteht aus 2 Drehtüren. Jede Tür hat eine Griffstange. Bei Ausführung L(links) ist das Wäschefach mit den Einlegeböden links angeordnet. Bei Ausführung R (rechts) umgekehrt. Bitte für werksseitige Vormontage R / L angeben. Nachträglicher Umbau R / L ist **NICHT** möglich. Jeder Schrank wird geliefert incl. 1 Kleiderstange und Anzahl Einlegeböden wie abgebildet. Der Schrank hat eine akkubetriebene Innenbeleuchtung am Oberboden. Diese ist wieder aufladbar über Mini USB und mit integriertem Bewegungsmelder ausgestattet. Wenn Spiegel gewünscht sind, bitte separat dazu bestellen gegen Mehrpreis

Lieferbare Ausführungen:
 Korpus Dekor oder **Lack gegen Mehrpreis pro Türenpaar** IN 193
 Türfront Dekor

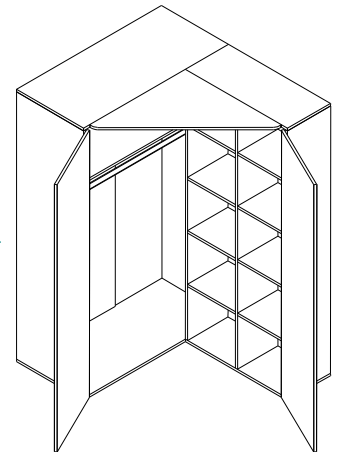
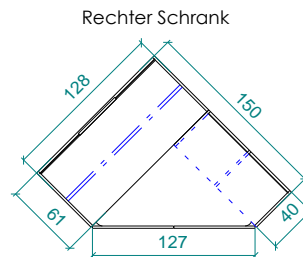
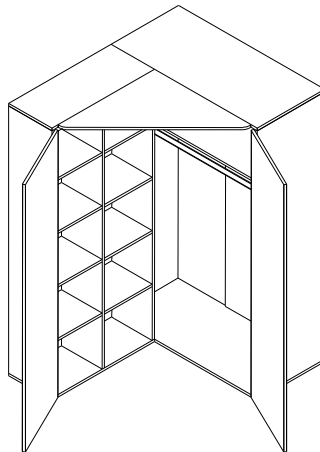
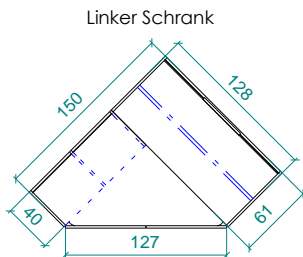

Bezeichnung
 Maße (BxHxT)cm
Typen-Nr.
 IN

Eckkleiderschrank XXL Links
 150 x 210 x 128
FS300-L
 397

Eckkleiderschrank XXL Rechts
 128 x 210 x 150
FS300-R
 397

Bei Bestellung
 bitte angeben

Korpus
 Türen

Korpus
 Türen

Eckkleiderschrank Zubehör

Lieferbare Ausführungen: Korpus Dekor

Zubehör für FS91

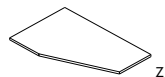

Bezeichnung
 Maße (BxHxT)cm
Typen-Nr.
 IN

Hutboden für Kleiderfach FS91
 95 x 2 x 61
FSZ09
 162

Zubehör für FS300 und FS400

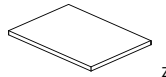

Hutboden für Kleiderfach FS300/400
 124 x 2 x 57
FSZ12
 146

Bei Bestellung
 bitte angeben

Korpus

Korpus

Schubkasten nur für
 Eckschrank FS300 und FS400
 Schubkasten passt
 nur in das mit Pfeil
 markierte Wäschefach
 Es sind 1 bis max. 4
 Schubkästen in
 dem Fach möglich.
(passt nicht in FS91)

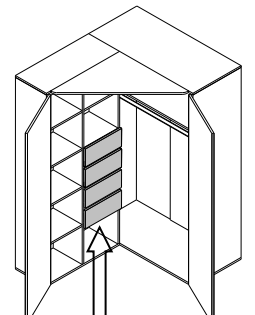
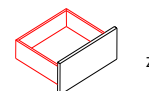

Beispiel: 4 x Schubkästen
 FZSK1

Bezeichnung
 Maße (BxHxT)cm
Typen-Nr.
 IN

Einlegeböden für Wäschefach FS91
 33 x 2 x 34
FSZ03
 128

Einlegeböden für Wäschefach FS300/400
 42 x 2 x 35
FSZ04
 137

Schubkasten für
 Wäschefach FS300
 innen 38 x 12 x 33

FZSK1	FZSK2	FZSK3	FZSK4
146	177	192	207

Bei Bestellung
 bitte angeben

Korpus

Korpus

Korpus

Eckkleiderschrank begehbar

Der begehbare Eckkleiderschrank ist eine Weiterentwicklung des Eckkleiderschranks XXL.

Die breite Schrankseite ist durch ein Regalteil soweit vergrößert, dass eine Liege mit dem Kopfteil angestellt werden kann. Die möglichen Liegenbreiten sind 90 cm oder 100 cm. (Auch die Liegen unseres Modells LOOP lassen sich mit dem FS400 kombinieren)

Die schmale Schrankseite ist weiterhin 40cm breit, sodass hier mit Containern oder Elementen weitergebaut werden kann.

Hierdurch lassen sich auf kleinstem Raum die Grundfunktionen Kleiderschrank/Stauraum sowie Liege/Schlafen optimal unterbringen.

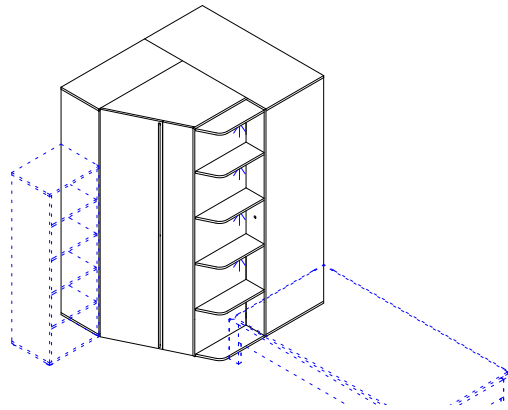

Nebenstehende Abbildung zeigt ein Möblierungs-Beispiel:

von links nach rechts:

Element	FE50
Eckschrank mit Regalbeleuchtung	FS400-L FX4 (4 LED-Strahler)
Liege 100/200	FL1-10

Eckkleiderschrank FS400 wird zerlegt geliefert. Er hat eine 3mm starke Rückwand. Die Front ist als Falttür ausgeführt. Bei Ausführung L(links) ist das Wäschefach mit den Einlegeböden links angeordnet. Bei Ausführung R (rechts) umgekehrt. Bitte für werksseitige Vormontage R / L angeben.

Ein nachträglicher Umbau R / L **NICHT** möglich.

Jeder Schrank hat zwei akkubetriebene Innenbeleuchtungen am Oberboden. Diese sind wieder aufladbar über Mini USB und mit integriertem Bewegungsmelder ausgestattet.

Die Tür hat eine Griffstange. Türen sind mit gedämpftem Anschlag. Jeder Schrank wird geliefert incl. 1 Kleiderstange und Anzahl Einlegeböden wie abgebildet.

Wenn zusätzliche Einlegeböden oder Innenschubkästen gewünscht sind, bitte separat dazu bestellen gegen Mehrpreis

Wenn Spiegel gewünscht sind, bitte separat dazu bestellen gegen Mehrpreis

Wenn Regalbeleuchtung gewünscht ist, bitte separat dazu bestellen gegen Mehrpreis – siehe Typen-Nr. FX4.

Lieferbare Ausführungen:

Korpus	Dekor		Lack gegen Mehrpreis für 2 Türen	IN 183
Türen	Dekor	oder	Lack gegen Mehrpreis	IN 154
Regalrückwand	Dekor	oder		

Bezeichnung
Maße (BxHxT)cm
Typen-Nr.
IN

Eckkleiderschrank begehbar Links
150 x 210 x 128
FS400-L
406

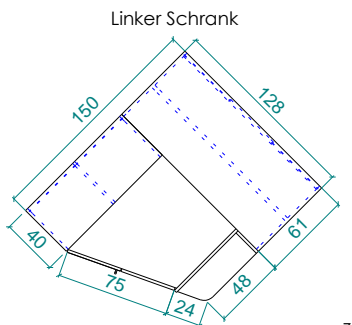

z

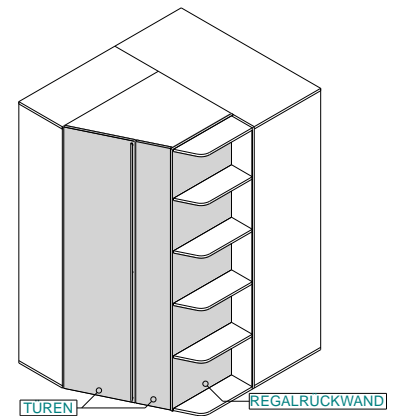
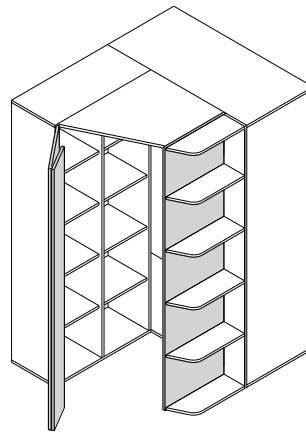

Bei Bestellung
bitte angeben

Korpus
Türen
Regalrückwand

Bezeichnung
Maße (BxHxT)cm
Typen-Nr.
IN

Eckkleiderschrank begehbar Rechts
128 x 210 x 150
FS400-R
406

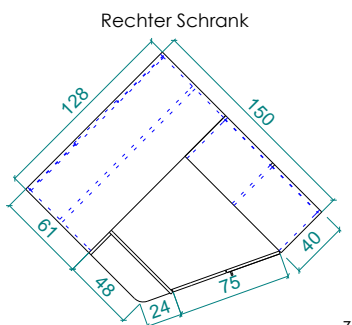

z

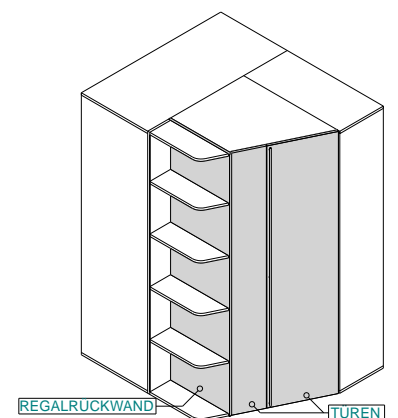
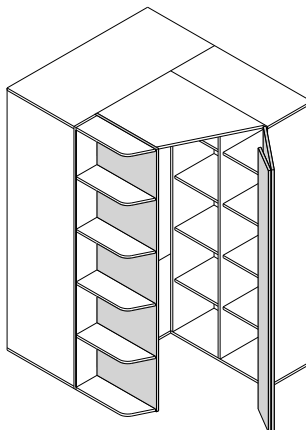

Bei Bestellung
bitte angeben



Korpus
Türen
Regalrückwand

Bezeichnung
Typen-Nr.
IN



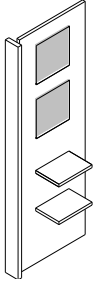
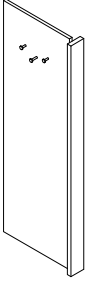

Regalbeleuchtung
FX4
199

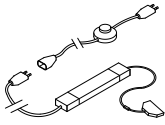
Beleuchtung an den oberen 4 Böden des Regals von Eckschrank FS400 :
4 LED-Strahler sowie Schalter in der Regalseite.
Trafo bitte separat bestellen

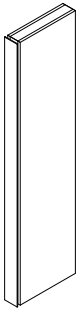
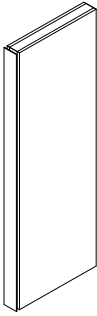
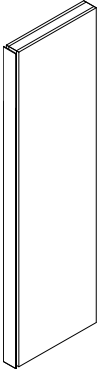
Zubehör	Lieferbare Ausführungen:	Korpus	Dekor					
Bezeichnung	Garderobe			Garderoben-Paneel ist schwenkbar. L / R verwendbar. Zum Anschrauben an Schrankseite oder Wand. Incl. 2 Spiegel und 2 Ablageböden sowie 3 Garderobenhaken auf Rückseite.	LED-Aufsatzleuchte 2 Watt für Kleiderschränke oder Elemente ca. 1,5 m Kabel Trafo bitte separat bestellen	 z LED-Aufsatzleuchte 30 x 6 x 20	 z Trafo EVG für Leuchte	Trafo EVG 230 V – 30 W Längen ab Stecker: 1m Kabel (230V) - Fußtrittschalter 3m Kabel (230V) - Eurostecker flach 2m Kabel (230V) - Trafo 30W - 0,2m Kabel (12V) - 6-fach Verteiler 1 Trafo versorgt maximal 20x LED-Einbaustrahler
Maße (BxHxT)cm	57 x 155 x 29							
Typen-Nr.	FZ58				FX02		F-TRAFO	
IN	245	Vorderseite	Rückseite		162		150	
Bei Bestellung bitte angeben	Korpus							

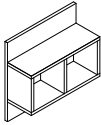
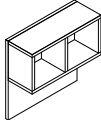
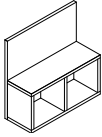
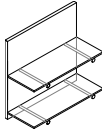
Zierwangen	Zierwangen mit Beleuchtung, incl. Leuchtstofflampe 220V, Zuleitung 4 m und Netzschalter in der Frontblende, Frontblende aus satiniertem Plexiglas			Lieferbare Ausführungen:	Korpus	Dekor	oder	Lack gegen Mehrpreis	IN 168
Bezeichnung									
Maße (BxHxT)cm	10 x 183 x 44		10 x 183 x 65						10 x 219 x 65
Typen-Nr.	FZ11		FZ21						FZ31
IN	262		272						291
Bei Bestellung bitte angeben	Korpus		Korpus						Korpus

Hängeregale	Maximale Belastbarkeit je Hängeregal 20 kg.			Lieferbare Ausführungen:	Korpus Regalkasten	Dekor	oder	Lack gegen Mehrpreis	IN 122
Bezeichnung									
Maße (BxHxT)cm	52 x 52 x 20								52 x 52 x 23
Typen-Nr.	FR50								FR55
IN	191								191
Bei Bestellung bitte angeben	Korpus Regalkasten		Korpus Regalkasten						Rückwandpaneel

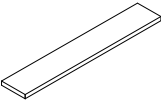
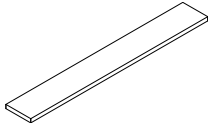
Wandboards	Wandbefestigung ist unsichtbar. Maximale Belastbarkeit je Board 10 kg.			Lieferbare Ausführungen:	Korpus	Dekor		
Bezeichnung								
Maße (BxHxT)cm	52 x 3 x 18		104 x 3 x 18				156 x 3 x 18	
Typen-Nr.	FB50		FB100				FB156	
IN	154		161				192	
Bei Bestellung bitte angeben	Korpus		Korpus				Korpus	
Sonderbreiten	Sonderbreiten sind in Form von Kürzungen möglich. Kleinste mögliche Breite ist 34cm. Mehrpreis je gekürztem Wandboard							IN 123

Druckfehler, Konstruktions-, Maß- und Modelländerungen vorbehalten. Alle Maße sind circa Maße in cm. Lieferzustand: a = aufgebaut, z = zerlegt.

Liege

Liege wird ohne Matratze und Rahmen geliefert. Liege ist freistellbar. Auf der Abbildung ist die Höhe der Bettseiten-Oberkante angegeben. Die Sitzhöhe ist dann ca. 6 cm höher – abhängig vom verwendeten Einlegerahmen sowie der Matratze. Die Liegen in den Breiten 160 cm und 180 cm haben einen Mittelsteg. Liege ist in Sonderlänge 190, 210, 220 cm möglich gegen Mehrpreis.

Lieferbare Ausführungen: Liegenkorpus Dekor

Liege	Liegenkorpus						
	Liegefläche B x L	90 x 200	100 x 200	120 x 200	140 x 200	160 x 200	180 x 200
Maße (BxHxL)cm	97 x 36 x 206	107 x 36 x 206	127 x 36 x 206	147 x 36 x 206	167 x 36 x 206	187 x 36 x 206	
Typen-Nr.	FL1-09	FL1-10	FL1-12	FL1-14	FL1-16	FL1-18	
IN	281	291	301	307	326	334	
Bei Bestellung bitte angeben	Liegenkorpus						
Sonderlänge	190, 210 oder 220 cm möglich – Mehrpreis IN 143						

Zubehör für Liege

Lieferbare Ausführungen:		Korpus	Dekor	Lack gegen Mehrpreis pro Paneel		IN 127
Rückenlehne Polster		Dekor	oder	Polsterfarbe (Kunstleder) – siehe Seite 2		
Bezeichnung	Bettkasten auf Rollen Innenmaße BxHxT cm 116 x 11 x 79 Mit 4 Zierrollen aus Holz. Holzrollen sind nur in Buche Natur lieferbar.	Bettkasten auf Rollen Innenmaße BxHxT cm 116 x 11 x 79	Die Rückenlehne wird auf Kopfteil, Fußteil oder Bettseite aufgesteckt und ist frei verschiebbar. Die Stellfläche der Liege vergrößert sich um 10 cm, die Höhe um ca. 53 cm.	Das Polster passt zur Rückenlehne FLZ05 und wird mit Klett pads an der Rückenlehne befestigt. Es kann auch als Sitzkissen für den Einhängetisch FLZ06 genutzt werden. Polsterbezug aus Kunstleder	Der Einhängetisch wird auf Kopfteil, Fußteil oder Bettseite aufgesteckt. Stellfläche der Liege ver- größert sich um ca. 49 cm.	
Maße (BxHxT)cm	130 x 14 x 83	120 x 14 x 83	52 x 53 x 10	59 x 4 x 26	52 x 39 x 52	
Typen-Nr.	FLZ01	FLZ02	FLZ05	FZ07	FLZ06	
IN	251	215	178	186	213	
Bei Bestellung bitte angeben	Korpus	Korpus	Rückenlehne	Polsterfarbe	Korpus	

Schreibtische

Lieferbare Ausführungen:		Korpus	Dekor	Lack gegen Mehrpreis pro Schubkasten		IN 116
Schubkästen Wangenfüllung		Dekor *	oder	Lack gegen Mehrpreis		IN 141
		* wenn Schubkästen in verschiedenen Dekoren gewünscht sind, bitte einzeln angeben				ohne Mehrpreis
Bezeichnung	Schreibtisch mit Wange 156 x 73 x 61,2	Schreibtisch mit Wange 156 x 73 x 61,2	Tischplatte mit Wange, Zarge und 2 gebogenen Füßen (alufarbig)	Tischplatte mit Wange, Zarge und 2 geraden Füßen (alufarbig)	Tischplatte, Zarge und Rahmen der Wange haben die gleiche Dekor-Ausführung. Wangenfüllung (in den Abb. links dunkel markiert) ist in der Ausführung wählbar. Fussklotz der Wange ist alufarbig.	
Maße (BxHxT)cm	156 x 73 x 61,2	156 x 73 x 61,2				
Typen-Nr.	FT150	FT150-G				
IN	289	289				
Bei Bestellung bitte angeben	Tischplatte Wangenfüllung	Tischplatte Wangenfüllung				
Sonderbreiten	Die Schreibtische FT150 und FT150-G sind gegen Mehrpreis kürzbar – Mehrpreis					IN 207
Bezeichnung	Schreibtisch mit 4 Füßen 156 x 73 x 61,2	Schreibtisch mit 4 Füßen 156 x 73 x 61,2	Tischplatte mit 4 gebogenen Füßen (alufarbig)	Tischplatte mit 4 geraden Füßen (alufarbig)	Tragkraft: Der Oberboden kann bei beladenen Schubkästen mit maximal 80kg zusätzlich belastet werden. Rollen geeignet für Hartböden.	
Maße (BxHxT)cm	156 x 73 x 61,2	156 x 73 x 61,2				
Typen-Nr.	FT154	FT154-G				
IN	271	271				
Bei Bestellung bitte angeben	Tischplatte	Tischplatte			Korpus Schubkästen Griff	
Sonderbreiten	Die Schreibtische FT154 und FT154-G sind gegen Mehrpreis kürzbar – Mehrpreis					IN 144

Stollen	Lieferbare Ausführungen:			
	Korpus	Dekor		
<p>Alle Stollen sind 28 mm stark und immer beidseitig gebohrt. Regalböden sind als Konstruktionsböden ausgeführt und ebenfalls 28 mm stark. Die Böden können so angeordnet werden, dass Fächer entstehen, wie abgebildet. Das Fach zwischen 2 Konstr.-Böden ist dann passgenau zum Einschieben von 1 Container (keine zusätzlichen Beschläge erforderlich). Container (BxHxT 52 x 52 x 40 cm) lassen sich ohne Werkzeug in jedes offene Fach einsetzen.</p>				
Bezeichnung Maße (BxHxT)cm Typen-Nr. IN Bei Bestellung bitte angeben	Bodenstehende Stollenregale		Aufsatzregale auf Podest FP102	
	2 Stollen, 4 Regalböden 3 offene Fächer, beidseitig mit Anbauregal erweiterbar Grundregal		1 Stollen, 3 Regalböden 2 offene Fächer, beidseitig mit Anbauregal erweiterbar Grundregal	
	58 x 209 x 30 FW58 223		55 x 209 x 30 FW55 197	
	Korpus		Korpus	
Einzelkomponenten für Stollen				
Stollen		Aufsatzstollen für Podest FP102		Regalboden
3 x 209 x 30 FW1 151		3 x 182 x 30 FWA 150		52 x 3 x 30 FW5 127
Korpus		Korpus		Korpus
Regalboden Sondermaß 20-51,9 x 3 x 30 FW5-SO 139		Korpus		

Druckfehler, Konstruktions-, Maß- und Modelländerungen vorbehalten. Alle Maße sind circa Maße in cm. Lieferzustand: a = aufgebaut, z = zerlegt.

MAßANFERTIGUNGEN / EINZELTEILE / BLENDMATERIAL

Identnummern gültig ab: 01.06.2020

Blendmaterial auf Maß (Plattenstärke 1,9cm oder 2,8cm - preisgleich)

Größte Länge x Breite: 250cm x 100cm

Kleinste Länge x Breite: 10cm x 10cm

Kantendicke: ca 1,5mm

Beispiel	Maße (LxB)cm	Typen-Nr.	Dekor ohne Kante	Typen-Nr.	Dekor rundum Kante	Typen-Nr.	Rundum Lackiert
	bis 50 x 60	SBL10	146	SBL20	152	SBL30	178
	bis 50 x 100	SBL11	163	SBL21	172	SBL31	193
	bis 120 x 60	SBL12	177	SBL22	183	SBL32	209
	bis 120 x 100	SBL13	192	SBL23	202	SBL33	246
	bis 250 x 60	SBL14	212	SBL24	228	SBL34	266
	bis 250 x 100	SBL15	250	SBL25	272	SBL35	327

Rückwandverblendung

(Plattenstärke ca. 1,9cm, rundum 1,5mm Kante)

(wenn Breite größer 100cm, wird die Verblendung in Längsrichtung geteilt)

Bitte immer den Zielartikel für die Rückwandverblendung angeben.

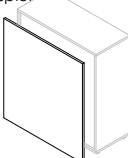
Beispiel	Maße cm	Typen-Nr.	Breite bis 50	Typen-Nr.	Breite bis 100	Typen-Nr.	Breite bis 150
	Höhe bis 70	SRW10	158	SRW20	183	SRW30	194
	Höhe bis 120	SRW11	179	SRW21	202	SRW31	247
	Höhe bis 240	SRW12	202	SRW22	265	SRW32	325

Einzelteile / Zusatzbearbeitung

Maße cm	Stück	Dekor	Lack
Schubkasten bis Breite 52		158	178
Schubkasten bis Breite 100		174	184
Türe bis Höhe 100		163	180
Türe bis Höhe 240		183	203
durchgehende Lochbohrung Abstand 3,2 je Seite	152		
durchgehende Lochbohrung Abstand 6,4 je Seite	148		
Kleiderstange	137		
Konstruktionsboden	143		
Zylinderschloß Z014	159		
Stangenschloß Z018	169		
Kunststoffkante je lfm (ca. 1,5mm stark, nicht mit Kleber vorbeschichtet)	113		

Sondergriff

Je Griff auf Tür oder Schubkasten - Es können nur Griffe aus unserer Kollektion bestellt werden	139
Versetzen der Griffposition oder Weglassen der Griffbohrung - Mehrpreis je Griff	139

Breitenkürzung

Achtung! Nicht möglich im Bereich von Glas-/Spiegeltüren

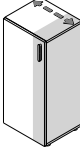
Beispiel			
	Korpus offen bis Breite 52 x Höhe 120		182
	Korpus offen bis Breite 100 x Höhe 120		191
	Korpus offen bis Breite 150 x Höhe 120		203
	Korpus offen bis Breite 52 x Höhe 240		191
	Korpus offen bis Breite 100 x Höhe 240		203
	Korpus offen bis Breite 150 x Höhe 240		217
	Mehrpreis je Tür		159
Mehrpreis je Tür mit Hochglanzeinlage		183	
Mehrpreis je Schubkasten		162	

Höhenkürzung

Achtung! Nicht möglich im Bereich von Glas-/Spiegeltüren

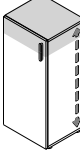
Beispiel			
	Schiebetürschrank (Kürzung von oben)		272
	Eckkleiderschrank (Kürzung von oben)		280
	Korpus offen bis Breite 52 x Höhe 240		170
	Korpus offen bis Breite 100 x Höhe 240		184
	Korpus offen bis Breite 150 x Höhe 240		196
	Mehrpreis je Tür		161
	Mehrpreis je Schubkasten (Kürzung um komplette Schubkastenhöhe)		kein Aufpreis

Tiefenkürzung

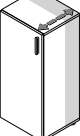
Beispiel			
	Korpus bis Breite 52 x Höhe 240		170
	Korpus bis Breite 100 x Höhe 240		184
	Korpus bis Breite 150 x Höhe 240		196
	Mehrpreis je Schubkasten (kleinste Gesamttiefe nach Kürzung 34cm)		162

Dekorwechsel

Zulässiger Dekorwechsel innerhalb eines Typen	141
---	-----

Produktinfo auf einen Blick

Unsere Möbel werden ausschließlich in Schlüchtern, Bundesrepublik Deutschland hergestellt

Auf folgende **Qualitätsmerkmale** können Sie sich verlassen:

- Verwendet werden hochwertige 3-Schichtspanplatten der Emissionsklasse E1. Die Melaminharzoberfläche ist strapazierfähig und pflegeleicht. Durch die hohe Lichtbeständigkeit ist ein späterer Nach- oder Ergänzungskauf im Produktlebenslauf problemlos möglich
- Die Rückwände der Elemente sind hochdichte Holzfaserverplatten (HDF) in ca. 3mm Stärke
- Fronten, Seiten und Böden sind ca. 19 mm, Arbeitsplatten ca. 28 mm stark.
- Die Topfbänder und Scharniere gehören zu den derzeit modernsten und haltbarsten. Zusätzlich sind alle Türen mit Dämpfung zum ohren- und fingerschonenden Schließen ausgerüstet.
- Die Kleiderstangen sind aus Ovalstahlrohr 30 x 15mm, vernickelt mit matt vernickelten Schrankrohrlagern.
- Die nicht sichtbaren Schubkastenführungen sind dynamisch hoch belastbar (siehe individuelle Angabe in den Typenlisten. Die Schübe sind zur Reinigung werkzeuglos herausnehmbar und mit gedämpftem Selbststeinzug ausgerüstet.
- Die Schubkastenzarge ist ca. 13mm stark und fugenlos mit einer felsgrauen Unioberfläche auf Polypropylenbasis umschlossen. Die Oberkante ist gefast und bietet daher wenig Staubablagefläche.
- Die Verbindungsbeschläge der Schränke und Elemente sind in Ganzmetallausführung gefertigt.
- Es wird keine Lochreihe mehr angebracht, sondern nur noch dort in die Fläche gebohrt, wo dies benötigt wird.
- Zerlegte Artikel (Liegen, Betten, Regale, Schränke) sind vormontiert (Info "z" neben dem Artikel), Elemente werden aufgebaut geliefert (Info "a" neben dem Artikel).
- Die Ober-, Unterböden, die Türen, die Schubkästen sowie die Vorderseiten und die Arbeitsplatten sind mit besonders strapazierfähigen ca. 2 mm starken ABS-Anleimern belegt.

Unsere Lacke mit Mikrostruktur (Preisgruppe 1)

Hier erhalten Sie eine Lackoberfläche mit leichter Rauigkeit (Mikrostruktur). Bei der Beschichtung unserer Oberflächen vertrauen wir auf die Qualität von Adler. Unsere hochwertigen Lackoberflächen müssen widerstandsfähig sein, sich gut anfühlen und ebenso aussehen. Darüber hinaus sollen sie aber auch zur positiven Ökobilanz beitragen. Eine dezente, matte Lackoberfläche, die sich ganz einfach mit normalem Spülmittel pflegen lässt. Ihr Look ist hochwertig. Nicht resistent gegen Chemikalien und Naturstoffe, wie Ketchup, Rotwein, Essigreiniger, Ökomittel oder Zitrone. Nicht schlagfest. Die Lacke von Adler sind umweltfreundlich – sie werden auf Wasserbasis hergestellt.

Unsere Lacke „Supermatt“ (Preisgruppe 2)

Wir verarbeiten den selbstregenerativen Lack der Firma ADLER. Mit matter und samtweicher Oberfläche überzeugt dieser im Vergleich zu anderen Mattlacken durch eine innovative Selbstregeneration, welche die Oberfläche vor dem Aufglänzen schützt und bei Kratzern selbsttätig regeneriert. Mit diesem bahnbrechenden Produkt kann täglichen Gebrauchsspuren Lebewohl gesagt werden. Zudem werden mit Hilfe eines speziellen Anti-Fingerprint-Schutzes lästige Fingerabdrücke vermieden. Die Lacke von Adler sind umweltfreundlich – sie werden auf Wasserbasis hergestellt.

Belastungswerte für Böden, Schübe, Betten sind in den produktbezogenen Typenlisten enthalten.

Sonderanfertigungen sind unsere Stärke. Hier gilt unsere Sonderanfertigungsliste im Katalog. Hohe Flexibilität und Kundennähe sind ausschlaggebende Faktoren für die Realisation von Sonderanfertigungen. Da wir ausschließlich in Deutschland fertigen, kommt Ihnen genau diese Flexibilität und Kundennähe zugute. Sollte Ihr Wunsch nicht in der Liste enthalten sein, rufen Sie uns an, mailen Sie oder schicken Sie uns ein Fax. Wir antworten prompt.

Pflegeanweisung

Bitte entfernen Sie aufgetretene Verunreinigungen im möglichst frischen Zustand mittels Papierwisch Tuch oder weichem, sauberen Tuch (trocken oder feucht). Bei Feuchtreinigung ist mit saugfähigem Papierwisch Tuch nach zu reiben. Die Reinigung geschieht vorzugsweise mit reinem (warmem) Wasser, Schmier- oder Kernseifenlösung und/oder üblichen für Möbeloberflächen geeigneten Reinigungslösungen OHNE scheuernde Bestandteile in Konzentrationen nach Angaben des Herstellers. Reinigungsmittel sollten mit reinem Wasser restlos entfernt werden und danach sollte die Oberfläche trocken gewischt werden. Zum Entfernen von Verschmutzungen, die mit wässrigen Lösungen nicht entfernbar sind, kann z.B. mit Alkohol (Spiritus) und weichen Tüchern gearbeitet werden. Dies jedoch nicht auf farbig lackierten Oberflächen. Beim Umgang mit Lösungsmitteln die vom Hersteller angegebenen Unfallverhütungsvorschriften einhalten!

Aufbauanweisung Bitte beachten Sie unbedingt die dem Produkt beigelegten Aufbau- und Pflegeanweisungen.

Unsere Möbel tragen das Gütezeichen „Goldenes M“

Dürfen Möbel mit dem Gütezeichen der Deutschen Gütegemeinschaft Möbel e. V. gekennzeichnet werden, so kann der Konsument davon ausgehen, daß die Möbel nicht nur den umfangreichen Qualitätsanforderungen der Güte- und Prüfbestimmungen RAL-GZ 430 entsprechen, sondern auch in regelmäßigen Abständen von unabhängigen Sachverständigen überprüft werden.

Infos unter www.dgm-moebel.de

Emissionsklasse „A“

Von der Deutschen Gütegemeinschaft Möbel e.V. wurden unsere Möbel in die beste Emissionsklasse „A“ eingestuft und entsprechen damit der Vergabegrundlage für das Emissionslabel der Deutschen Gütegemeinschaft Möbel e.V. in dieser Kategorie.

Infos unter www.emissionslabel.de

Klimapakt – Klimaneutrale Kernprozesse

Sie kaufen nicht nur „Möbel made in Germany“, sondern auch Produkte, bei denen auf klimaschonende Produktion geachtet wird.

Infos unter: www.dgm-klimapakt.de und www.klimaneutral-dgm.de

Unsere Möbel sind mit dem Umweltzeichen „Blauer Engel“ ausgezeichnet Dieses Zeichen wird emissionsarmen Möbeln nach RAL-UZ 38 verliehen.

Infos unter www.blauer-engel.de

Eigenschaften und wichtige Informationen von A – Z im Detail

Aufmaß, Aufstellen und Ausrichten:

Das Messen bei der Planung von Möbeln und das Ausrichten bei Lieferung gehören zu den wichtigsten Aufgaben bei der Möbelplanung und Montage. Der Verkäufer und der Monteur müssen deshalb unbedingt bereits bei der Planung bzw. vor der Montage wissen, welche Boden- und Wandmaterialien in der Wohnung vorhanden sind. Die „Tragfähigkeit“ der Wände ist schon allein aus Sicherheitsgründen ganz besonders wichtig. Bei Hängeschränken können einige hundert Kilo die Wand belasten. Im Zweifelsfall muß der Monteur eine kleine Probebohrung durchführen. Böden, Wände und Decken sind oft nicht gerade und deshalb muß beim Montieren und Aufstellen der Möbel mit kleinen Unebenheiten gerechnet und dies berücksichtigt werden.

Besonderer Hinweis:

Die Verantwortung, daß die Möbel auch tatsächlich ins Haus und in die Wohnung passen, trägt der Käufer! Wohnmöbel sowie Schlafzimmermöbel sollen nicht bündig direkt an der Wand und nicht zu nahe an Heizkörpern oder Lichtquellen stehen. Eine ausreichende Luftzirkulation muß gewährleistet sein. Die Möbelteile müssen zwingend gerade ausgerichtet stehen!

Wird das nicht beachtet, kann es sehr schnell zu Folgeschäden kommen (z. B. kippen, klemmen, quietschen, reißen, verkratzen und verziehen) bis hin zu Materialbrüchen. Eine besondere Beratung ist unbedingt bei Neubauten notwendig. Hier ist anfänglich ganz besonders für genügend Wandabstand und Luftzirkulation zu sorgen (Schimmelpilzgefahr). Feuchte Räume unbedingt beheizen. Die Wandbeschaffenheiten, ob Nord- oder Südrichtung, müssen bei der Bauübergabe bzw. vor der Möbelmontage uneingeschränkt nutzbar und trocken sein. Bei Nichtbeachtung sind Folgeschäden zu erwarten. Siehe dazu auch Luftfeuchtigkeit und Neubauten.

Belastbarkeit:

Die Belastbarkeit von Betten, Funktionsteilen generell, Einlegeböden, Schubkästen, Regalen und Wandborden - ob Glas, Holz, Metall, Kunststoff - ist sehr unterschiedlich. Deshalb sind unsere Angaben in den Typenplänen zu den maximalen Belastbarkeitsgrenzen unbedingt zu beachten. Auch eine fachgerechte und ausreichende Wandbefestigung / Auflage bzw. Standsicherheit ist erforderlich.

Bestimmungsgemäße Verwendung:

Diese Möbel sind für den privaten Wohnbereich gefertigt und dürfen auch nur für den allgemeinen Wohnbedarf verwendet werden. Sie eignen sich nicht für den Objekt oder Außenbereich. Das gilt für gewerblich genutzte Ferienwohnungen, Büros, Hoteleinrichtungen usw. Bitte sprechen Sie uns direkt an, wenn Sie unsere Produkte für diese Bereiche einsetzen wollen.

Bettkasten:

Der Bettkasten darf grundsätzlich nicht überladen oder zu voll gefüllt werden, damit die notwendige Luftzirkulation stattfinden kann. Wird das nicht beachtet kann es zu Folgeschäden wie z. B. Schimmelpilzbildung, Geruchsbildung oder Schäden am Fußboden kommen.

Chemische Reaktionen z. B. Weichmacher in Tischauflagen:

Bei Möbeloberflächen, die mit unterschiedlichen Materialien länger Kontakt haben, kann es zu chemischen Reaktionen kommen und Verfärbungen hervorrufen.

Druckstellen:

Druckstellen bei Möbel- oder Einrichtungsgegenständen können sich sehr schnell und unterschiedlich ergeben. Bei Teppichen ergibt sich daraus eine Florverlagerung (Druckstelle z. B. durch ein Stuhl- oder Tischbein), was sich mehr oder weniger deutlich und je nach Lichteinfall und Betrachtungswinkel abzeichnet. Entstehen Druckstellen durch äußere Einwirkungen an Möbeln im Gebrauch, z. B. am Sockel eines Schrankes durch anstoßen mit dem Staubsauger, spricht man von „Gebrauchsspuren“.

Durchbiegen:

Ein gewisses Durchbiegen von Einlegeböden, Regalen, Schubkastenböden, Tischplatten oder Einlegeplatten ist je nach Material und Größe nicht zu vermeiden und zulässig (siehe Prüfnormen und Toleranzen), solange die Sicherheit, Funktion und der harmonische Gesamteindruck nicht beeinträchtigt werden. Belastungsgrenzen finden Sie in den Typenplänen.

Elektrogeräte und elektrische Bauteile:

Für alle Elektro- und elektronischen Geräte und Teile sind im Besonderen die dem Bauteil beigefügten Gebrauchsanleitungen zu beachten. Bei Ausfall oder Problemen ist ein kompetenter Kundendienst einzuschalten. Hinweise zur Energieeffizienz sowie zu der Elektroinstallation der verbauten Leuchten finden Sie in der separaten Anlage.

Ersatz- und Verschleißteile:

Der Einsatz von Ersatz- und Verschleißteilen von Drittherstellern kann zu Gefahren führen. Es dürfen nur Originalteile oder vom Hersteller freigegebene Teile verwendet werden.

Farbabweichungen/Farbmuster:

Kleinere Toleranzen am Produkt zwischen Ausstellungsware und Lieferung, nach Musterpaletten oder bei Nachbestellungen sind durch die industriellen Fertigungstoleranzen nicht zu vermeiden. Farbton, Maserung, Struktur und Muster sind nur annähernd und nicht zu 100% erreichbar. Lieferungen nach Farbmuster sind daher grundsätzlich von Reklamationen und Umtausch ausgeschlossen. Im Zweifelsfall muß nach speziellen Farbmustern bestellt werden.

Funktionsteile:

Damit bewegliche Funktionselemente auf Dauer zuverlässig funktionieren ist ihre sorgfältige Handhabung sehr wichtig. Dabei sind die unsere angegebenen Belastbarkeitsgrenzen zu beachten. Funktionsteile benötigen verarbeitungstechnisch- und materialbedingt einen gewissen Spielraum. Maßtoleranzen oder ein leichter Versatz z. B. an Anstellteilen, Tischplatten, Schubladen usw. sind nicht zu vermeiden und warentypisch. Je nach Art und Oberfläche ist eine regelmäßige Wartung und Pflege wichtig.

Füße und Fußbodenschutz:

Für den Schutz seiner individuellen Fußböden und Beläge ist der Käufer verantwortlich. Die industrielle Serienfertigung sieht jeweils ihren modellspezifischen Standard vor. Um die unterschiedlichen Böden vor Kratzern oder Beschädigungen zu schützen müssen unter die werkseitigen Fußvarianten evtl. gesonderte Schutzunterlagen z. B. Filz-, Kunststoff-, Gummi- oder sonstige Gleiter angebracht werden.

Gebrauchsanleitungen:

Siehe auch Montageanleitungen, Produktinformationen, Reinigungs- und Pflegeanleitungen. Bitte unbedingt die jeweiligen dem Produkte beigefügten oder in den Typenplänen enthaltenen Angaben beachten.

Geruch:

Neue Produkte riechen anfänglich, das ist allgemein bekannt. Das kann je nach Material und Zusammensetzung einige Wochen oder Monate dauern. Hier hilft am besten häufiges Lüften oder feuchtes abwischen mit einem verdünnten Reinigungsmittel oder im Handel erhältliche Geruchs-Neutralisierer (keine säurehaltigen Inhaltsstoffe). Anschließend ist Trockenreiben sehr wichtig.

Glas:

Im Floatverfahren hergestelltes Glas entspricht den EU-Normen und der DIN 1249. Bei polarisiertem Licht sind Irisationserscheinungen wie leichte Wolken, Ringe, Schlieren oder Ziehfehler in den Spektralfarben physikalisch bedingt. Die Sicherheit oder Belastbarkeit darf dadurch jedoch nicht beeinträchtigt sein. Gestoleranzen sind u. a. in den Güte- und Prüfbestimmungen RAL-GZ 430 festgelegt. Glasflächen sind kratzempfindlich, scharfkantige Gegenstände dürfen nicht ohne Schutz abgestellt oder gezogen werden. Insbesondere bei heißen Töpfen oder Flaschen aus dem Tiefkühlfach kann Floatglas platzen. Die Pflege erfolgt mittels handelsüblicher Glasreiniger.

Glas: ESG-Glas (Glassprung)

Einscheiben-Sicherheitsglas zeichnet sich insbesondere durch erhöhte Schlagfestigkeit aus. Es ist daher bei fast allen öffentlichen Einrichtungen, Objekten, Hotels etc. vorgeschrieben. Diese Schlagfestigkeit wird durch eine spezielle Behandlung, die „Vorspannen“ genannt wird, erreicht. Es ist wie jedes Glas nicht kratzfest. Im Falle von Glasbruch entstehen bei Sicherheitsglas sehr kleine Glaspartikel, die nicht scharfkantig sind (wie bei Autoscheiben). Die Schlagfestigkeit im Kantenbereich ist bei Sicherheitsglas eingeschränkt. Bedingt durch die hohen Temperaturen beim Härten kann es zu kleinen Unebenheiten, Einschlüssen und Verbrennungen kommen. ESG-Glas darf bei der Nutzung keinen extremen Temperaturen (sehr heiß oder eiskalt) ausgesetzt werden (Glassprunggefahr).

Holzwerkstoffe:

Die Qualität eines Produktes ist grundsätzlich nicht davon abhängig, ob ein Möbel aus Holzwerkstoffen oder Massivholz besteht, sondern eher von der Qualität des Materialeinsatzes und der Verarbeitung. Die altbewährten Werkstoffplatten (Spanplatten), mitteldichten Faserplatten (MDF), Sperrholz-, Dreischicht- oder Tischlerplatten sind von hoher Qualität. Ob melaminbeschichtet oder mit lackierter Oberfläche sind sie stabil, weniger anfällig bei Temperatur-Schwankungen und vielfältig einsetzbar. Ihre Inhaltsstoffe sind auf gesundheitliche Unbedenklichkeit nach den EG-Richtlinien und den strengeren RAL-Anforderungen der Deutschen Gütegemeinschaft Möbel nachhaltig geprüft und bescheinigt. Holzwerkstoffe schonen im großen Umfang unsere natürlichen Ressourcen.

Kunstleder (Lederimitate):

Da es hier eine große Vielfalt und Qualitätsunterschiede gibt, sind eine fachliche Beratung und die Herstellerinformation sehr wichtig. Kunstleder ist häufig empfindlich gegen Cremes, Pflegelotionen, alkoholische oder säurehaltige Substanzen usw., da sie durch diese einen Weichmacherverlust erleiden können. Die meisten sind relativ günstig, jedoch nicht so strapazierfähig oder langlebig wie zum Beispiel echtes Leder.

Lichtechtheit (Lichteinwirkung bei Möbeln)

Als Lichtechtheit bezeichnet man die Resistenz von einem Material gegenüber der Einwirkung von Licht (insbesondere Sonnenschein, Tageslicht, Halogen-Beleuchtung usw.) Solche Lichtquellen und insbesondere Sonnenlicht verändern Oberflächen, speziell Holzoberflächen. Diese Art von „Sonnenbrand“ führt durch den chemischen Aufbau zu Farbveränderungen. Möbel müssen vor extremer Lichteinwirkung geschützt werden, da eine „absolute“ Lichtechtheit nicht zu erreichen ist.

Die Urgewalt der Sonne verändert alle Materialien! Besondere Vorsicht ist deshalb in hellen Südzimmern mit viel Glas geboten, dort sollten bei direkter Sonneneinstrahlung Vorhänge oder Jalousien geschlossen werden, da sonst eine Oberfläche schon nach relativ kurzer Zeit an den beschienenen Stellen heller oder dunkler werden kann. Solche „farblichen Veränderungen“ haben allerdings auf den Gebrauch oder die Lebensdauer keinen Einfluß.

Luftfeuchtigkeit , Heizung, Raumklima

Das Raumklima das für Menschen und Pflanzen am besten ist sollte nach Medizin und Wissenschaft Jahresdurchschnittswerte von 45-55% rel. Luftfeuchtigkeit bei 18-23° Celsius aufweisen. Kurzfristige Abweichungen von diesen Empfehlungswerten schaden nicht sofort, längere Zeiträume mit zu extremen Werten sollten jedoch unbedingt vermieden werden. Es empfiehlt sich deshalb, im Raum ein Thermometer und ein Hygrometer anzubringen. Bei dauerhaft feuchten Wänden drohen Schimmelpilz und Materialschäden.

Metallteile und Metalloberflächen::

Kleine Struktur- und Farbabweichungen sind herstellungsbedingt nicht zu vermeiden. Lackierte Metalle, anodisiertes oder poliertes Aluminium: Zur Reinigung dieser Metalle ist eine leichte Spülmittellösung verwendbar. Auf keinen Fall Alkohol oder Putzmittel gebrauchen. Immer trocken reiben.

Mikrofasertücher:

Nicht alles was für Chrom, Edelstahl, Metall, Spiegel und Glas angeboten wird, ist auch gut für Möbel. Deshalb: Sicherheitshalber keine Mikrofasertücher für Möbel oder Kunstleder verwenden. Weiche, saubere Tücher z. B. Geschirrtücher oder Fensterleder sind dafür besser geeignet, vor allem in Verbindung mit den richtigen Reinigungsmitteln.

Möbelbeschläge:

Unsere Möbelbeschläge z. B. Scharniere oder Schubladenführungen sind nachjustierbar (dies ist wichtig um eine dauerhafte Funktionssicherheit zu gewährleisten und Folgeschäden zu vermeiden).

Möbeloberflächen allgemein:

Die Auswahl von Möbeloberflächen in Material (Nachbildung, Kunststoff, Hochglanz), Farben und Qualität ist sehr umfangreich und weist sehr unterschiedliche Eigenschaften, Stärken und Schwächen auf. Alle Oberflächen verändern sich mehr oder weniger und im Laufe der Zeit durch Licht- und Sonneneinwirkung. Bei lackierten Oberflächen können synthetische Auflagen zu chemischen Reaktionen und Lackschäden führen (siehe chemische Reaktionen). Säure- oder alkoholhaltige Flüssigkeiten sind Gift für die meisten Oberflächen.

Montageanleitungen:

Sind unbedingt zu beachten. Siehe dazu auch unsere gesonderten Hinweise für die Abholanweisung, Selbstabholung und Selbstmontage. Die Montageanleitungen sind dem Produkt beigelegt, sind als Download auf unserer Homepage unter www.rudolf-moebel.de verfügbar oder erhalten Sie per Mail auf Anforderung an info@rudolf-moebel.de

Neubauten:

In Neubauten herrschen beim Einzug in der Regel extrem hohe Boden- und Wandfeuchtigkeiten. Überhöhte Baufeuchte und eine relative Luftfeuchtigkeit über 65% sind in den ersten Monaten häufig nicht zu vermeiden. In diesem Zustand dürfen keine Möbelteile unmittelbar oder großflächig an die Wand montiert werden, sondern erst nach ordnungsgemäßer Austrocknung sämtlicher Böden und Wände. Ansonsten kann es schnell zu Feuchtigkeitsschäden, Aufquellen von Materialien oder gesundheitsschädlichen Schimmelpilzbildungen bzw. Stockflecken kommen. Die Nordseite der Gebäude ist besonders kritisch. In solchen Fällen sollte für eine ausreichende Luftzirkulation hinter den Möbelteilen gesorgt werden. Zu trockene Luft schadet Mensch und Material genauso wie zu feuchte Luft. Richtig sind im Jahresdurchschnitt 18 – 23° Celsius und eine relative Luftfeuchtigkeit von 45–55%.

Objektentwicklung:

Bei Objektgeschäften sind sowohl rechtliche als auch sicherheitstechnische Aspekte zu beachten. Die Anforderungen für Möbel- und Einrichtungsgegenstände im Objektbereich sind erheblich höher als im allgemeinen Wohnbereich. Rechtzeitige Information ist deshalb wichtig. Bitte vor dem Auftrag mit uns abklären, ob die Möbel für die gewünschte Nutzungsart zugelassen sind. Wir bestätigen Ihnen dies dann gerne schriftlich.

Pflegehinweise:

Achtung: Grundsätzlich immer die Herstelleranweisung am Produkt beachten!

Auf hochwertige Möbeloberflächen keine heißen, schweren, scharfkantigen oder feuchten Gegenstände abstellen, die Druckstellen oder Ränder verursachen. Verschüttete säurehaltige Flüssigkeiten wie Fruchtsäfte und Alkohol sofort abtupfen und nicht eindringen lassen. Niemals mit größerem Druck auf der Stelle reiben. Auch Tabakrauch, Küchendünste und Umwelteinflüsse hinterlassen ihre Spuren. Damit Möbel lange Zeit schön bleiben müssen sie regelmäßig gepflegt werden.

(Siehe auch allgemeine Reinigungs- und Pflegehinweise).

Planungsware und Lieferung frei Haus:

Die korrekte Bedarfsermittlung mit Raummaßen ist Voraussetzung für eine mangelfreie Montage (inkl. Tür-, Treppen- und Gangbreiten, Aufzug, Stockwerk usw., dafür ist der Käufer verantwortlich). Dabei ist zu klären: Sind Steckdosen und Lichtschalter richtig verlegt? Hält die Wandbeschaffenheit dem späteren Gewicht der Möbel, Hängeschränke, Wandborde etc. auch stand? Dabei ist auch zu berücksichtigen, daß Boden, Wände und Decken nicht ganz gerade sind und deshalb bei der Montage angepaßt und ausgeglichen werden muß. Gibt es kurzfristige Änderungen in den Räumlichkeiten, müssen sie dem Verkäufer und Monteur rechtzeitig mitgeteilt werden. Der entsprechende Raum muß leer und begehbar sein. Die Möbel müssen waagrecht ausgerichtet aufgestellt werden.

Polsterkissen/Polsterfüllungen/Polstersteppungen:

Bei Polsterkissen, Steppdecken, Steppmatten oder gesteppten Vliesstoffen können sich die abgesteppten Inlets (Füllungen), meist in rechteckiger oder quadratischer Form, auf dem Bezugsstoff, Leder oder sonstigen Textilarten abzeichnen. Das ist warentypisch. Auch hier je nach Nutzung glatt streichen oder aufklopfen.

Reinigungs- und Pflegehinweise: (Siehe allgemeine Reinigungs- und Pflegehinweise und die jeweiligen Herstellerangaben)

Schiebetüren:

Hänge- und Gleitschienen sind mit einem trockenen Tuch und Staubsauger zu reinigen. Die übrigen Teile sind wartungsfrei. Die Fronten, Holz- oder Kunststoffteile sind nach unseren Angaben zu pflegen bzw. zu reinigen.

Schubkastenführungen aus Metall

Bei unseren Unterflur-Kugelführungen ist eine besondere Pflege nicht erforderlich. Sollte sich nach einiger Zeit ein Schubkasten nicht mehr ganz einschieben oder herausziehen lassen, dann ist meist Abhilfe möglich, indem der Schubkasten einige Male mit „sanfter Gewalt“ bis zum maximalen Öffnungsanschlag bewegt wird. Achtung: Zur Entnahme eines Schubkastens müssen die beiden Arretierungsstifte gelöst werden, da sonst die Schubkastenzarge zerstört wird. Bitte dazu die Montageanweisung beachten.

Selbstmontage

Aufgrund der Gefährdung durch eine fehlerhafte Montage ist die Montage **ausschließlich** durch ausgebildetes Fachpersonal nach den Vorschriften dieser Pflegeanweisung sowie der dem Produkt beigelegten Montageanweisung vorzunehmen. Für nicht sachgemäß montierte Möbel können wir keine Haftung übernehmen.

Sonderfarben:

Eine „absolute“ Farb- und Strukturgleichheit bei Sonderanfertigungen ist fertigungstechnisch bei industrieller Fertigung nicht möglich (siehe dazu auch Rubrik Farb- und Strukturunterschiede).

Stellplatz:

Schränke, Möbelteile, Tische, Funktionsmöbel etc. müssen beim Aufstellen oder Montieren waagrecht ausgerichtet werden (siehe auch Aufmaß, Ausrichten). Wird dies nicht beachtet können schon kleine Höhenunterschiede oder Unebenheiten nach wenigen Wochen zu Folgeschäden am Unterbau führen z. B. Knarr- oder Quietschgeräusche (siehe dazu auch Druckstellen und Aufmaß, Ausrichten etc.).

Toleranzen:

Toleranzen bei Möbeln sind bei der industriellen Serienproduktion fertigungstechnisch nicht zu vermeiden. Dabei handelt es sich um Konfektionsware, die in großen Stückzahlen und meist in Lohnakkord gefertigt wird. Das Gegenteil ist die Einzelanfertigung im Handwerk. Das gilt insbesondere für Funktionsmöbel. Der größte Teil an Toleranzen ist festgeschrieben in den Güte- und Prüfbestimmungen RAL-GZ 430 der Deutschen Gütegemeinschaft Möbel e.V. mit dem Gütezeichen „Goldenes M“

Befinden sich die Abweichungen (Toleranzen) in Farbe, Maßen und Struktur usw. innerhalb der nationalen und internationalen Normen, liegt kein Sachmangel vor. Es handelt sich dabei um „warentypische Eigenschaften“. Das sind hinzunehmende Produktions- und fertigungs-technische Abweichungen – fast immer kleinere optische Abweichungen, die auf Gebrauch, Nutzen, Funktion, Sicherheit und Lebensdauer keinen Einfluss haben.

Transport/Selbstabholung

Nur gut verstaute, verpackte und geschützte Ware übersteht den Transport bis in die Wohnung. Bei der Selbstabholung, Transport und Eigenmontage kommt es häufig zu Fehlern, die zu vermeiden sind. Aufgrund der Gefährdung durch eine fehlerhafte Montage ist die Montage ausschließlich durch einen Fachmann nach den Vorschriften dieser Pflegeanweisung sowie der dem Produkt beigelegten Montageanweisung vorzunehmen

Türscharniere:

Bei auftretenden Bewegungsgeräuschen sind die Gelenke und Drehpunkte mit Silikon-Spray oder harzfreiem Nähmaschinenöl zu behandeln. Das Nachjustieren von Türscharnieren sollte von Fachleuten erfolgen.

TV- und Multifunktionsteile:

Hier ist unbedingt darauf zu achten, daß für die Hitze absorbierenden Elektro- und Elektronikteile ausreichende Luftzirkulation gewährleistet ist. Bei Überhitzung kann es zu schwerwiegenden Folgeschäden kommen.

Unterhaltungspflege:

Bitte unsere Anweisung am Produkt beachten! Der tägliche Gebrauch hinterläßt seine Spuren. Wichtig ist, daß verschüttete Flüssigkeiten oder Verunreinigungen (z. B. Fruchtsaft, Alkohol etc.) sofort mit einem saugfähigen Küchenpapier oder sauberen Tuch/Geschirrtuch abgetupft - nicht gerieben - werden, damit sie gar nicht erst in die Oberfläche eindringen können. Keine Mikrofasertücher verwenden. Nicht auf der Stelle reiben und keine silikonhaltigen Möbelpflegemittel verwenden. Niemals Schadstellen mit Lösungsmitteln entfernen (z. B. Fleckentferner, Terpentin, Benzin oder gar Dampfreinigern).

Wandbeschaffenheit:

Bei der Planung von Möbeln und Einrichtungen ist die „Tragfähigkeit“ des Wandmaterials von äußerster Wichtigkeit für die Sicherheit. Der Verkäufer und Monteur muß deshalb unbedingt bereits bei der Planung bzw. vor der Montage wissen, welche Wandmaterialien in einer Wohnung vorhanden sind. Im Zweifelsfall muß in Absprache mit dem Hausbesitzer, Vermieter, Verwalter etc. oder durch die Monteur eine Probebohrung durchgeführt werden. Es ist unbedingt die Wandbeschaffenheit (Mauerwerk) zu prüfen und die von uns vorgeschriebenen Beschläge und Werkzeuge zu verwenden damit die Sicherheit gewährleistet ist.