



Jugendzimmer . Apartments . Single-Einrichtungen



MC-Typenliste mit Identnummern gültig ab 1.6.2019

Lieferbare Ausführungen :

1. DEKOR

Lieferbare Oberflächen (**Nachbildungen = NB**)

- a. Holz-Nachbildung
- Ahorn Hell-NB
 - Wildeiche-NB
- b. Uni-Dekore
- Alpinweiß
 - Cremeweiß
 - Felsgrau

In Dekor sind möglich:

Korpus und Front bei allen Artikeln. Ausnahme: der Rollo der Artikel FK59 und FS9 sind nicht in Dekor möglich sondern nur in Lack.

Holz-Nachbildung und Uni-Dekore sind preisgleich und können beliebig kombiniert werden ohne Mehrpreis.

2. LACK (gegen Mehrpreis)

- Bitte wählen Sie den gewünschten Farbton nach
- Farbkarte RUDOLF oder nach
 - Farbkarte RAL-Classic (K7)

In Lack sind möglich:

Fronten (Türen, Glastüren, Schwebetüren und Schubkästen), Rollos, Frontrahmen der Schwebetürschränke, Rückenlehnen, Regalpaneele, Füllung von Tischwange, Zierwange. Die Mehrpreise für Ausführung Lack sind für alle Lackfarben gleich. Die jeweiligen Mehrpreise sind bei jeder Artikelgruppe für die einzelnen Frontelemente angegeben.

Der Mehrpreis wird immer pro einem abgesetzten Element – also z.B. pro 1 Tür oder pro 1 Schubkasten berechnet. Daher fällt z.B. bei 2 Schubkästen in LACK der Mehrpreis 2 x an.

Wenn Schubkästen innerhalb eines Artikels in verschiedenen Dekoren gewünscht sind, bitte einzeln angeben - ohne Mehrpreis möglich. Bei der Bestellung bitte die einzelnen Frontelemente von oben nach unten aufzählen.

Beispiele für Mehrpreise durch Ausführung LACK

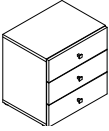
| | | | | | | |
|--|-----------------------|-----------------------------------|--|---|--|--|
| Container mit 3 Schubkästen FK53  | Korpus | Beispiel 1 DEKOR Ahorn Hell | Beispiel 2 DEKOR Cremeweiß | Beispiel 3 DEKOR Alpinweiß | Beispiel 4 DEKOR Wildeiche | Beispiel 5 DEKOR Cremeweiß |
| | Schubkasten 1 (oben) | DEKOR Felsgrau | DEKOR Cremeweiß | LACK RUDOLF 0V03 Lagunenblau (gegen Mehrpreis) | LACK RAL 3003 Rubinrot (gegen Mehrpreis) | LACK RAL 4005 Blaulila (gegen Mehrpreis) |
| | Schubkasten 2 (Mitte) | DEKOR Ahorn Hell | LACK RAL 3003 Rubinrot (gegen Mehrpreis) | DEKOR Cremeweiß | LACK RAL 3003 Rubinrot (gegen Mehrpreis) | LACK RAL 4006 Verk.purpur (gegen Mehrpreis) |
| | Schubkasten 3 (unten) | DEKOR Felsgrau | DEKOR Cremeweiß | LACK RUDOLF 0V03 Lagunenblau (gegen Mehrpreis) | LACK RAL 3003 Rubinrot (gegen Mehrpreis) | LACK RAL 4007 Purpurviolett (gegen Mehrpreis) |
| | | alles OHNE Mehrpreis | 1 x Mehrpreis für 1 Schubkasten in LACK | 2 x Mehrpreis für 2 Schubkästen in LACK | 3 x Mehrpreis für 3 Schubkästen in LACK | 3 x Mehrpreis für 3 Schubkästen in LACK |

3. POLSTER

Lieferbare Polsterfarben :

- Alpin
- Grau
- Melange
- Schwarz
- Weiß

Alle Polsterfarben sind preisgleich. Alle Polster sind mit Kunstleder bezogen.

4. GLAS

Lieferbare Glasarten bei Fronten :

- Glas klar
- Glas satiniert

Alle Glasarten sind preisgleich.

5. GRIFFE

Die Bestellnummer zum gewünschten Griff können Sie in untenstehender Übersicht sehen.

Türelemente über 150cm Höhe sowie Schranktüren sind nur mit Griffstange lieferbar.



Verschiedene Griffe können innerhalb eines Auftrags kombiniert werden ohne Mehrpreis.

Alle Griffe sind preisgleich. Lieferbare Griffe:

| | | | |
|---|---|---|--|
| Best.Nr. F1 Metallgriff Oberfläche Chrom matt – Sockel Kunststoff schwarz  | Best.Nr. F2 Metallgriff Oberfläche alufarbig  | Best.Nr. F3 Metallgriff Oberfläche Chrom matt  | Best.Nr. F4 Metallgriff Oberfläche Edelstahl Finish  |
|---|---|---|--|

6. METALLBESCHLÄGE

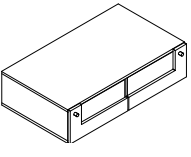
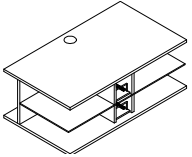
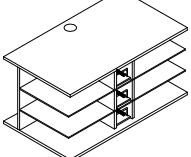
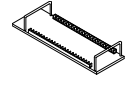
Stangengriffe, Leuchtengehäuse und Schreibtischfüße sind ausschließlich alufarbig lieferbar.

| Podeste | | Lieferbare Ausführungen: | | Korpus Dekor Tür Dekor oder Lack gegen Mehrpreis pro Schubladenrahmen IN 116 | | Dekor Dekor oder Glas klar oder Glas satiniert preisgleich - ohne Angaben wird Glas klar geliefert | |
|------------------------------|---|---|---|---|---|--|--|
| Bezeichnung |  a |  z |  z |  a |  z | 6 Lenkrollen für Podeste Kunststoff schwarz Rollen sind geeignet für Hartböden Tragfähigkeit je Rolle 30kg | |
| Maße (BxHxT)cm | 104 x 28 x 61 | 104 x 37 x 61 | 104 x 54 x 61 | 14 x 9 x 42 | 7 x 4 x 4 | | |
| Typen-Nr. | FP102 | FP106 | FP108 | FZ08 | FZ06 | | |
| IN | 295 | 276 | 320 | 140 | 148 | | |
| Bei Bestellung bitte angeben | Korpus Schubladenrahmen Glasscheibe Griff | Korpus | Korpus | | | | |

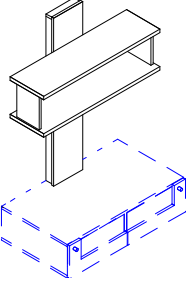
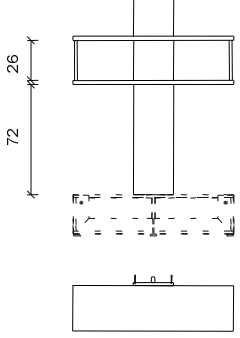
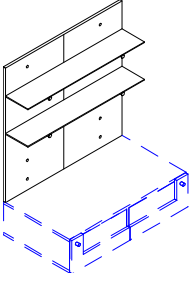
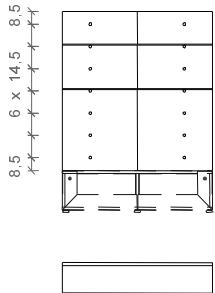
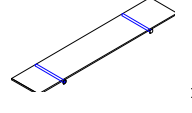
| Aufsatzregal | | Lieferbare Ausführungen: | | Korpus Dekor Paneel-Rückwand Dekor oder Lack gegen Mehrpreis IN 142 | | Korpus Dekor Paneel-Rückwand Dekor oder Lack gegen Mehrpreis IN 155 | |
|------------------------------|--|--|--|--|--|---|--|
| Bezeichnung |  z |  z |  z |  z |  z | Glasboden (Klarglas) mit 2 Tablarträgern für FR110 | |
| Maße (BxHxT)cm | 104 x 130 x 37 | 104 x 130 x 37 | 104 x 104 x 23 | 104 x 104 x 23 | 104 x 0,8 x 20 | | |
| Typen-Nr. | FR100 | FR100 | FR110 | FR110 | FRZ10 | | |
| IN | 233 | 233 | 235 | 235 | 153 | | |
| Bei Bestellung bitte angeben | Paneel-Rückwand Korpus | Paneel-Rückwand Korpus | Paneel-Rückwand | Paneel-Rückwand | | | |

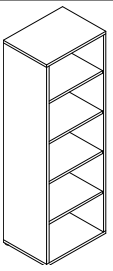
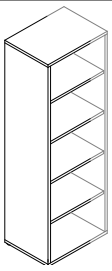
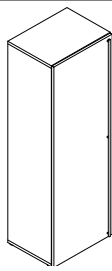
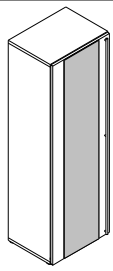
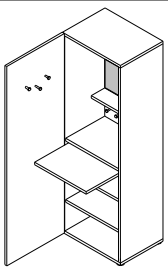
| Elemente | | Lieferbare Ausführungen: | | Korpus Dekor Tür Dekor oder Lack gegen Mehrpreis pro Tür IN 149 | | Korpus Dekor Tür Dekor oder Lack gegen Mehrpreis pro Tür IN 149 | |
|---|---|---|---|---|---|--|--|
| Elemente sind verleimt, Rückwand 19mm mit beidseitig Dekor. Korpus hat rückseitig Dekorkante und ist daher freistellbar. Türen haben eine Griffstange. Türanschlag L / R nachträglich änderbar. Wenn bei Typ FE51 auf die Tür außen ein Spiegel gewünscht ist, bitte separat bestellen - siehe Seite 5. | | | | | | | |
| Bezeichnung |  a |  a |  a |  a |  | Beauty-Element, Tür mit Spiegel außen, Spiegel innen auf der Rückwand, LED-Einbaustrahler (1 Watt -EEK A+ weitere Infos im Kataloganhang / Aufbauvariante 16) mit Schalter in Rückwand, Trafo mit ca. 4m Kabel . 4 Holzböden, 1 Auszugsboden, 3 Haken an Tür | |
| Maße (BxHxT)cm | 52 x 158 x 38 | 20 - 51 x 158 x 38 | 52 x 158 x 40 | 52 x 158 x 40 | 52 x 158 x 40 | | |
| Typen-Nr. | FE50 | FE50-A | FE51-L (Abb.) FE51-R | FE58-L (Abb.) FE58-R | FE58-L (Abb.) FE58-R | | |
| IN | 254 | 290 | 281 | 347 | 347 | | |
| Bei Bestellung bitte angeben | Korpus | Korpus | Korpus Tür | Korpus Tür | Tür hat einen Öffnungswinkel von 170° | | |

Kleiderschränke

Modulares System aus 3 Korpushöhen (54 cm, 158 cm und 210 cm), die nach Wunsch kombinierbar und aneinander reihbar sind.
 Die 54 cm hohen Container sind verleimt, haben eine 19 mm Rückwand und können auf den Boden gestellt oder aufeinander gestapelt werden (Beschlag liegt bei).
 Die 158 cm und 210 cm hohen Elemente werden zerlegt geliefert, haben eine 3 mm Rückwand. Jedes Element incl. 1 Kleiderstange und 1 festen Boden.
 Die 210 cm hohen Elemente sind wegen der Standsicherheit nicht auf einem 54 cm hohen Container stapelbar.
 Die Türen von FS11 und FS21 haben eine Griffstange. Türanschlag L / R ist bei allen 3 Korpushöhen nachträglich änderbar.

Kleiderschrank-Container

Lieferbare Ausführungen:

Korpus

Dekor

Tür

Dekor

oder

Lack

gegen Mehrpreis pro Tür

IN 128

Schubkästen

Dekor *

oder

Lack

gegen Mehrpreis pro Schubkasten

IN 116

Rollo

Lack

(NICHT in Dekor möglich)

* wenn Schubkästen in verschiedenen Dekoren gewünscht sind, bitte einzeln angeben

ohne Mehrpreis

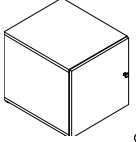
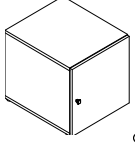
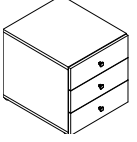
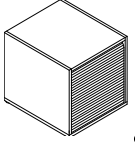
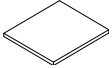
| | | | | | |
|---------------------------------|---|--|---|--|---|
| Bezeichnung |  a Container mit Tür und 1 Holz-Einlegeboden Türanschlag links |  a Container mit Tür und 1 Holz-Einlegeboden Türanschlag rechts |  a Container mit 3 Schubkästen |  a Container mit Rollo Rollo nur in Lack möglich 1 Holz-Einlegeboden |  z Holz-Einlegeboden für FS1, FS11, FS21 |
| Maße (BxHxT)cm | 52 x 54 x 61 | 52 x 54 x 61 | 52 x 54 x 61 | 52 x 54 x 59 | 48 x 2 x 54 |
| Typen-Nr. | FS1-L | FS1-R | FS3 | FS9 | FSZ01 |
| IN | 224 | 224 | 285 | 265 | 141 |
| Bei Bestellung bitte angeben | Korpus Tür Griff | Korpus Tür Griff | Korpus Schubkästen Griff | Korpus Rollo | Korpus |

Kleiderschrank-Elemente

Lieferbare Ausführungen:

Korpus

Dekor

Tür FS11

Dekor

oder

Lack

gegen Mehrpreis

IN 149

Tür FS21

Dekor

oder



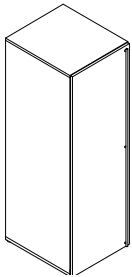
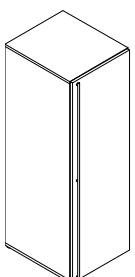
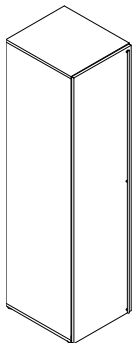
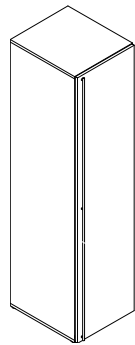
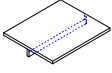

Lack

gegen Mehrpreis

IN 154

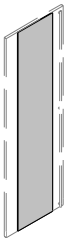
| | | | | | |
|---------------------------------|---|---|---|---|---|
| Bezeichnung |  z Element mit Tür incl. 1 Einlegeboden und 1 Kleiderstange |  z Element mit Tür incl. 1 Einlegeboden und 1 Kleiderstange |  z Element mit Tür incl. 1 Einlegeboden und 1 Kleiderstange |  z Element mit Tür incl. 1 Einlegeboden und 1 Kleiderstange |  z Holz-Einlegeboden mit Kleiderstange für FS11, FS21 |
| Maße (BxHxT)cm | 52 x 158 x 61 | 52 x 158 x 61 | 52 x 210 x 61 | 52 x 210 x 61 | 48 x 2 x 54 |
| Typen-Nr. | FS11-L | FS11-R | FS21-L | FS21-R | FSZ02 |
| IN | 272 | 272 | 288 | 288 | 151 |
| Bei Bestellung bitte angeben | Korpus Tür | Korpus Tür | Korpus Tür | Korpus Tür | |

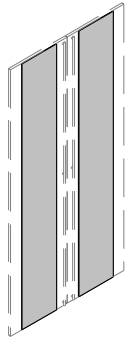
Spiegel für Kleiderschrank-Elemente

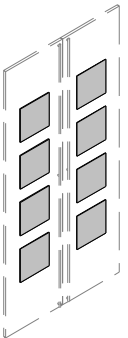
| | | | | | |
|---------------------------------|---|---|---|--|---|
| Bezeichnung |  a Spiegel durchgehend 1 Stück, passend für FS11, FE 51 |  a Spiegel durchgehend 1 Stück, passend für FS21, FS91, FS400 |  a Spiegel durchgehend 2 Stück, passend für FS300 FS140, FS160, FS180, FS200 31 x 207 |  a Spiegel Quadrate 4 Stück, passend für FS21, FS91, FS400 |  a Spiegel Quadrate 8 Stück, passend für FS300 FS140, FS160, FS180, FS200 1 Quadrat 26 x 26 |
| Maße (BxH)cm | 31 x 155 | 31 x 207 | 31 x 207 | 1 Quadrat 26 x 26 | 1 Quadrat 26 x 26 |
| Typen-Nr. | FSZ31 | FSZ41 | FSZ42 | FSZ44 | FSZ48 |
| IN | 150 | 154 | 180 | 156 | 183 |
| Bei Bestellung bitte angeben | Bitte den gewünschten Spiegel separat zu dem gewählten Element bzw. Kleiderschrank bestellen. (Spiegel sind nicht einzeln lieferbar) | | | | |

Druckfehler, Konstruktions-, Maß- und Modelländerungen vorbehalten. Alle Maße sind circa Maße in cm. Lieferzustand: a = aufgebaut, z = zerlegt.

Kleiderschrank-Kombinationen

Kombinations-Vorschläge für Kleiderschränke. (preisabgesenkte Vorschläge sind günstiger als Zusammenstellung zu Einzelpreisen)

Die Kombinationen sind aus den jeweils angegebenen Einzelartikeln zusammengesetzt. Alle Kleiderschrank-Elemente und Container können auch getrennt aufgebaut werden oder in anderer Anordnung aneinander gereiht oder gestapelt werden. Jedes Schrankelement wird geliefert incl. 1 Kleiderstange und Anzahl Böden wie eingezeichnet (oberer Boden ist fest). Alle Türen sind L / R umbaubar – auch wenn Spiegel darauf montiert sind.

Wenn in den Fronten verschiedene Ausführungen gewünscht sind, müssen die betreffenden Artikel in der Bestellung einzeln angegeben werden. Die Mehrpreise für die Fronten in Ausführung LACK finden Sie auf Seite 5 bei der Beschreibung der Einzelartikel.

Wenn Spiegel gewünscht sind, bitte die Artikel mit Spiegeln einzeln angeben. Die Mehrpreise für Spiegel finden Sie ebenfalls auf Seite 5.

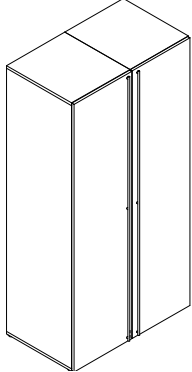
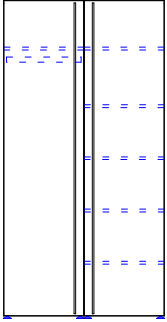
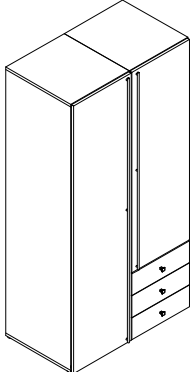
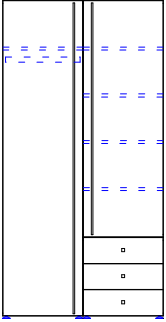
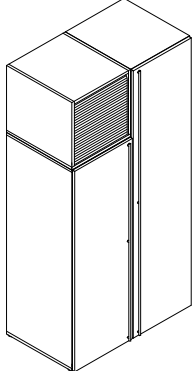
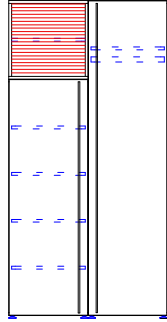
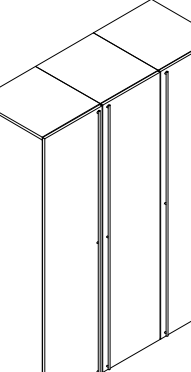
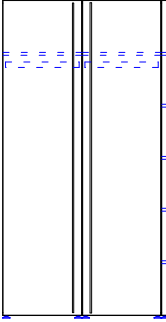
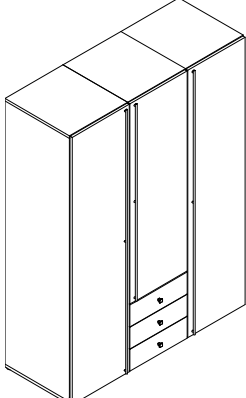
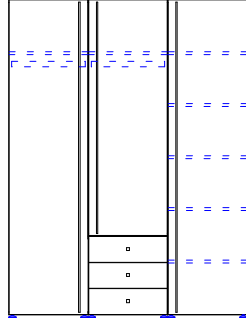
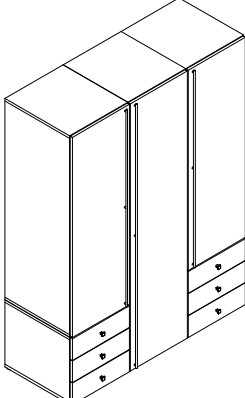
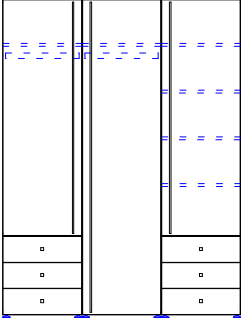
| | | | | |
|--|--|---|---|---|
| <p>Bezeichnung Maße (BxHxT)cm</p> <p>Typen-Nr. IN</p> |  <p>Kleiderschrank Kombination 104 x 210 x 61</p> <p>FSV11 361</p> |  <p>z</p> <p>bestehend aus : 1 Schrankelement FS21-L 1 Schrankelement FS21-R 4 Einlegeböden FSZ01</p> |  <p>Kleiderschrank Kombination 104 x 210 x 61</p> <p>FSV12-L / R 383</p> |  <p>z (Abb. L)</p> <p>bestehend aus : 1 Schrankelement FS21-L 1 Schrankelement FS11-R 3 Einlegeböden FSZ01 1 Schubk.-Container FS3</p> |
| <p>Bei Bestellung bitte angeben</p> | <p>Korpus Türen</p> | | <p>Korpus Türen Schubkästen Griff</p> | |
| <p>Bezeichnung Maße (BxHxT)cm</p> <p>Typen-Nr. IN</p> |  <p>Kleiderschrank Kombination 104 x 210 x 61</p> <p>FSV13-L / R 383</p> |  <p>z (Abb. R)</p> <p>bestehend aus : 1 Schrankelement FS11-L 3 Einlegeböden FSZ01 1 Rollo-Container FS9 1 Schrankelement FS21-R</p> |  <p>Kleiderschrank Kombination 156 x 210 x 61</p> <p>FSV14-L / R 387</p> |  <p>z (Abb. R)</p> <p>bestehend aus : 1 Schrankelement FS21-L 1 Schrankelement FS21-R 1 Schrankelement FS21-R 4 Einlegeböden FSZ01</p> |
| <p>Bei Bestellung bitte angeben</p> | <p>Korpus Türen Rollo</p> | | <p>Korpus Türen</p> | |
| <p>Bezeichnung Maße (BxHxT)cm</p> <p>Typen-Nr. IN</p> |  <p>Kleiderschrank Kombination 156 x 210 x 61</p> <p>FSV15-L / R 399</p> |  <p>z (Abb. R)</p> <p>bestehend aus : 1 Schrankelement FS21-L 1 Schrankelement FS11-R 1 Schubk.-Container FS3 1 Schrankelement FS21-R 4 Einlegeböden FSZ01</p> |  <p>Kleiderschrank Kombination 156 x 210 x 61</p> <p>FSV16-L / R 410</p> |  <p>z (Abb. R)</p> <p>bestehend aus : 1 Schrankelement FS11-L 1 Schrankelement FS21-R 1 Schrankelement FS11-R 3 Einlegeböden FSZ01 2 Schubk.-Container FS3</p> |
| <p>Bei Bestellung bitte angeben</p> | <p>Korpus Türen Schubkästen Griff</p> | | <p>Korpus Türen Schubkästen Griff</p> | |

Druckfehler, Konstruktions-, Maß- und Modelländerungen vorbehalten. Alle Maße sind circa Maße in cm. Lieferzustand: a = aufgebaut, z = zerlegt.

Schwebetürschränke

Schwebetürschränke werden zerlegt geliefert. Sie haben eine 3mm starke Rückwand. Türen sind mit gedämpfter Schließung ausgerüstet. Genau mittig im Korpus ist eine durchgehende Mittelseite angeordnet, so dass linke und rechte Schrankhälfte immer gleich breit sind (gilt für alle Schrankbreiten – auch bei Sonderbreite). Türen mit Griffstange. Incl. 2 Konstruktions-Böden und 2 Kleiderstangen wie eingezeichnet. Zusätzliche Zwischenböden oder Kleiderstangen bitte separat bestellen – siehe unten bei Zubehör. Wenn Spiegel gewünscht sind, bitte separat dazu bestellen gegen Mehrpreis – siehe Seite 5.

Lieferbare Ausführungen:

| | | | | | |
|-------------|-------|------|-------------|--------------------------------------|--------|
| Korpus | Dekor | | | | |
| Türfront | Dekor | oder | Lack | gegen Mehrpreis pro Türenpaar | IN 209 |
| Frontrahmen | Dekor | oder | Lack | gegen Mehrpreis | IN 150 |

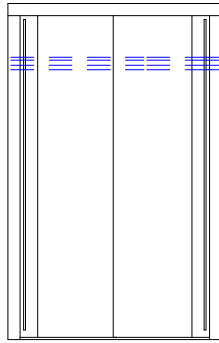
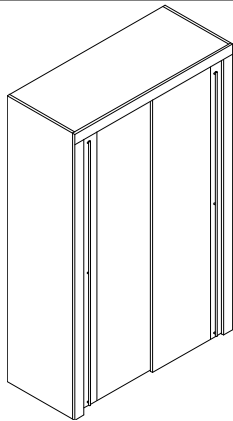

z

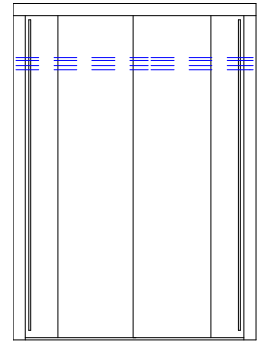
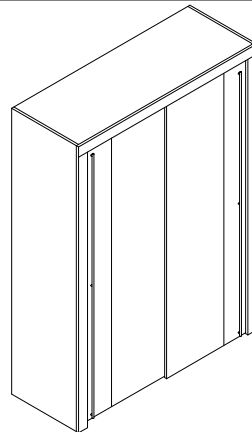

z

Bezeichnung
Maße (BxHxT)cm
Typen-Nr.
IN

Schwebetürschrank 140 cm breit
140 x 222 x 68
FS140
393

Schwebetürschrank 160 cm breit
160 x 222 x 68
FS160
398

Bei Bestellung
bitte angeben

Korpus
Frontrahmen
Türen

Korpus
Frontrahmen
Türen

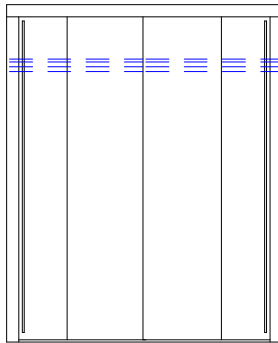
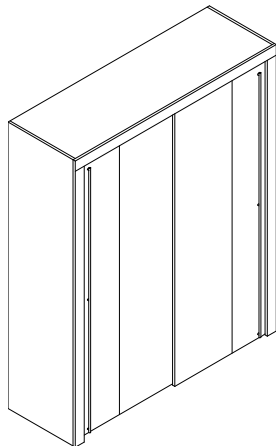

z

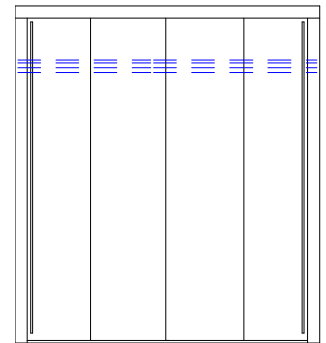
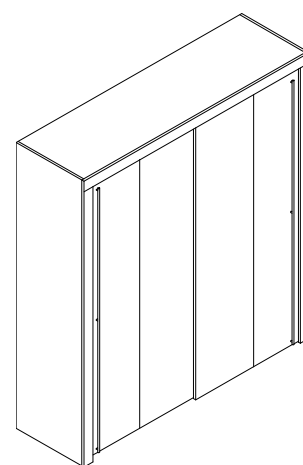

z

Bezeichnung
Maße (BxHxT)cm
Typen-Nr.
IN

Schwebetürschrank 180 cm breit
180 x 222 x 68
FS180
402

Schwebetürschrank 200 cm breit
200 x 222 x 68
FS200
406

Bei Bestellung
bitte angeben

Korpus
Frontrahmen
Türen

Korpus
Frontrahmen
Türen

Alle Schwebetürschränke sind auch in Sonderbreiten zwischen 120 und 199 cm lieferbar.

Bitte bestellen Sie den nächstgrößeren Schrank und geben Sie die gewünschte Sonderbreite an. Mehrpreis für Kürzung IN 283

Zubehör für Schwebetürschränke

Lieferbare Ausführungen:
Korpus Dekor

Bezeichnung
Schranksbreite
Maße (BxHxT)cm
Typen-Nr.
IN

| | | | | |
|--------------|---|--------------|--------------|--|
| | Zwischenboden für Schwebetürschrank in Breite | | | |
| 140cm | 160cm | 180cm | 200cm | |
| 67 x 2 x 55 | 77 x 2 x 55 | 87 x 2 x 55 | 97 x 2 x 55 | |
| FSZ14 | FSZ16 | FSZ18 | FSZ20 | |
| 137 | 140 | 142 | 144 | |

| | | | | |
|---------------|---|---------------|---------------|--|
| | Kleiderstange für Schwebetürschrank in Breite | | | |
| 140cm | 160cm | 180cm | 200cm | |
| 66 x 3 x 1,5 | 76 x 3 x 1,5 | 86 x 3 x 1,5 | 96 x 3 x 1,5 | |
| FSZ14S | FSZ16S | FSZ18S | FSZ20S | |
| 128 | 137 | 140 | 142 | |

Bei Bestellung
bitte angeben

Korpus Korpus Korpus Korpus

Einlegeboden und Kleiderstange sind auch für Schwebetürschränke in Sonderbreite lieferbar.

Bitte bestellen Sie den nächstgrößeren Einlegeboden und geben Sie die Sonderbreite des Schwebetürschanks an. Mehrpreis für Kürzung IN 128

Bitte bestellen Sie die nächstgrößere Kleiderstange und geben Sie die Sonderbreite des Schwebetürschanks an. Mehrpreis für Kürzung IN 128

Eckkleiderschränke

Eckkleiderschrank FS91 wird zerlegt geliefert. Er hat eine 3mm starke Rückwand. Die Front ist als Falлтür ausgeführt. Bei Türanschlag rechts ist das Wäschefach mit den Einlegeböden links angeordnet. Bei Türanschlag links umgekehrt. Bitte für werksseitige Vormontage R / L angeben. Nachträglicher Umbau R / L ist möglich. Die Tür hat eine Griffstange. Türen sind mit gedämpftem Anschlag. Jeder Schrank wird geliefert incl. 1 Kleiderstange und Anzahl Einlegeböden wie abgebildet. Wenn Spiegel gewünscht sind, bitte separat dazu bestellen gegen Mehrpreis – siehe Seite 5.

Lieferbare Ausführungen:

Korpus Dekor oder **Lack gegen Mehrpreis pro Türenpaar** IN 178
Türfront Dekor

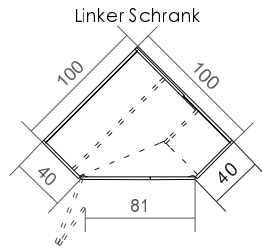

Linker Schrank

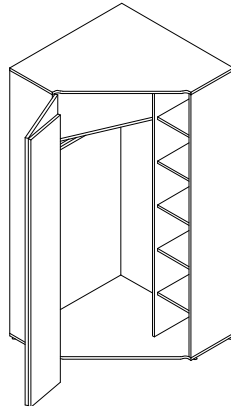

z

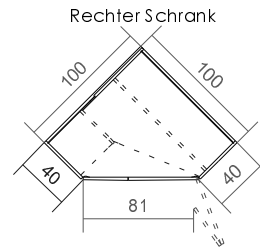

Rechter Schrank

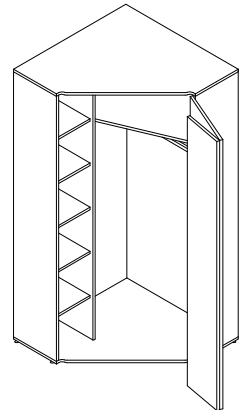

z

Bezeichnung
Maße (BxHxT)cm
Typen-Nr.
IN

Eckkleiderschrank Links
100 x 210 x 100
FS91-L
369

Eckkleiderschrank Rechts
100 x 210 x 100
FS91-R
369

Bei Bestellung
bitte angeben

Korpus
Türen

Korpus
Türen

Eckkleiderschrank XXL

Eckkleiderschrank FS300 wird zerlegt geliefert. Er hat eine 3mm starke Rückwand. Die Front besteht aus 2 Drehtüren. Jede Tür hat eine Griffstange. Bei Ausführung L(links) ist das Wäschefach mit den Einlegeböden links angeordnet. Bei Ausführung R (rechts) umgekehrt. Bitte für werksseitige Vormontage R / L angeben. Nachträglicher Umbau R / L ist möglich. Jeder Schrank wird geliefert incl. 1 Kleiderstange und Anzahl Einlegeböden wie abgebildet. Der Schrank hat eine akkubetriebene Innenbeleuchtung am Oberboden. Diese ist wiederaufladbar über Mini USB und mit integriertem Bewegungsmelder ausgestattet. Wenn Spiegel gewünscht sind, bitte separat dazu bestellen gegen Mehrpreis – siehe Seite 5.

Lieferbare Ausführungen:

Korpus Dekor oder **Lack gegen Mehrpreis pro Türenpaar** IN 192
Türfront Dekor

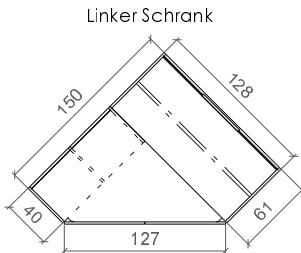

Linker Schrank

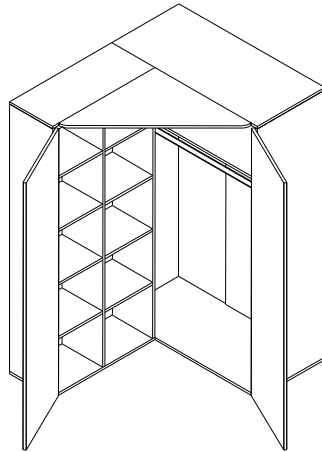

z

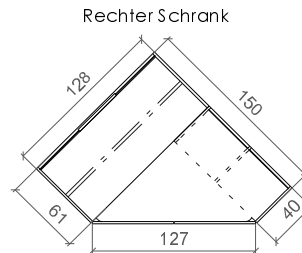

Rechter Schrank

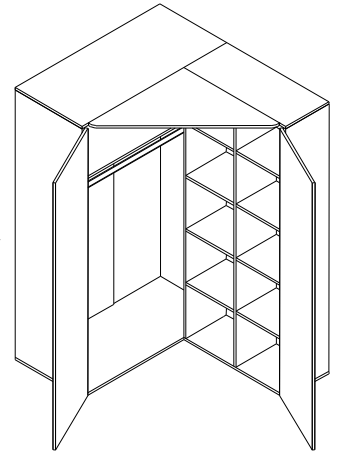

z

Bezeichnung
Maße (BxHxT)cm
Typen-Nr.
IN

Eckkleiderschrank XXL Links
150 x 210 x 128
FS300-L
397

Eckkleiderschrank XXL Rechts
128 x 210 x 150
FS300-R
397

Bei Bestellung
bitte angeben

Korpus
Türen

Korpus
Türen

Eckkleiderschrank Zubehör

Lieferbare Ausführungen: Korpus Dekor

Zubehör für FS91

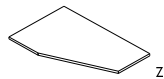

z

Zubehör für FS300 und FS400

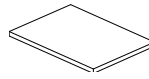

z

Bezeichnung
Maße (BxHxT)cm
Typen-Nr.
IN

Hutboden für Kleiderfach FS91
95 x 2 x 61
FSZ09
161

Hutboden für Kleiderfach FS300/400
124 x 2 x 57
FSZ12
146

Bei Bestellung
bitte angeben

Korpus

Korpus

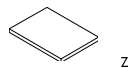

z

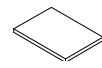

z

Bezeichnung
Maße (BxHxT)cm
Typen-Nr.
IN

Einlegeboden für Wäschefach FS91
33 x 2 x 34
FSZ03
129

Einlegeboden für Wäschefach FS300/400
42 x 2 x 35
FSZ04
137

Bei Bestellung
bitte angeben

Korpus

Korpus

Schubkasten nur für
Eckschrank FS300 und
FS400
Schubkasten passt
nur in das mit Pfeil
markierte Wäschefach
Es sind 1 bis max. 6
Schubkästen in
dem Fach möglich.
(passt nicht in FS91)

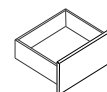

Schubkasten für
Wäschefach FS300
innen 38 x 12 x 33
FZSK1
146

Korpus

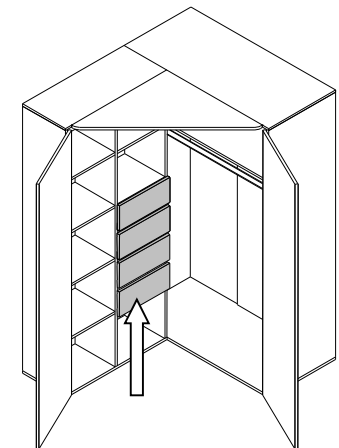

z

Beispiel: 4 x Schubkasten FZSK1

Eckkleiderschrank begehbar

Der begehbare Eckkleiderschrank ist eine Weiterentwicklung des Eckkleiderschranks XXL.

Die breite Schrankseite ist durch ein Regalteil soweit vergrößert, dass eine Liege mit dem Kopfteil angestellt werden kann. Die möglichen Liegenbreiten sind 90 cm oder 100 cm. (Auch die Liegen unseres Modells LOOP lassen sich mit dem FS400 kombinieren)

Die schmale Schrankseite ist weiterhin 40cm breit, sodass hier mit Containern oder Elementen weitergebaut werden kann.

Hierdurch lassen sich auf kleinstem Raum die Grundfunktionen Kleiderschrank/Stauraum sowie Liege/Schlafen optimal unterbringen.

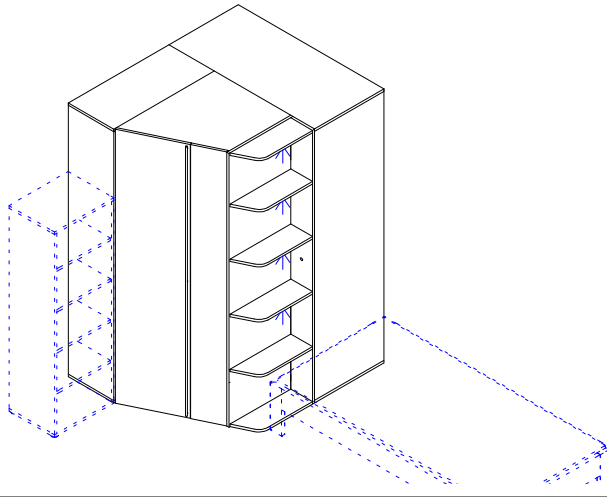

Nebenstehende Abbildung zeigt ein Möblierungs-Beispiel:

von links nach rechts:

| | |
|---------------------------------|------------------------------|
| Element | FE50 |
| Eckschrank mit Regalbeleuchtung | FS400-L FX4 (4 LED-Strahler) |
| Liege 100/200 | FL1-10 |

Eckkleiderschrank FS400 wird zerlegt geliefert. Er hat eine 3mm starke Rückwand. Die Front ist als Falttür ausgeführt. Bei Ausführung L(links) ist das Wäschefach mit den Einlegeböden links angeordnet. Bei Ausführung R (rechts) umgekehrt. Bitte für werksseitige Vormontage R / L angeben.

Ein nachträglicher Umbau R / L ist möglich – mit einer Ausnahme: bei Schränken mit Regalbeleuchtung ist ein nachträglicher Umbau R / L **NICHT** möglich. Jeder Schrank hat zwei akkubetriebene Innenbeleuchtungen am Oberboden. Diese sind wiederaufladbar über Mini USB und mit integriertem Bewegungsmelder ausgestattet.

Die Tür hat eine Griffstange. Türen sind mit gedämpftem Anschlag. Jeder Schrank wird geliefert incl. 1 Kleiderstange und Anzahl Einlegeböden wie abgebildet.

Wenn zusätzliche Einlegeböden oder Innenschubkästen gewünscht sind, bitte separat dazu bestellen gegen Mehrpreis – siehe Seite 8.

Wenn Spiegel gewünscht sind, bitte separat dazu bestellen gegen Mehrpreis – siehe Seite 5.

Wenn Regalbeleuchtung gewünscht ist, bitte separat dazu bestellen gegen Mehrpreis – siehe unten Typen-Nr. FX4.

Lieferbare Ausführungen:

| | | | | |
|---------------|-------|------|---|--------|
| Korpus | Dekor | | | |
| Türen | Dekor | oder | Lack gegen Mehrpreis für 2 Türen | IN 178 |
| Regalrückwand | Dekor | oder | Lack gegen Mehrpreis | IN 154 |

Bezeichnung
Maße (BxHxT)cm
Typen-Nr.
IN

Eckkleiderschrank begehbar Links
150 x 210 x 128
FS400-L
406

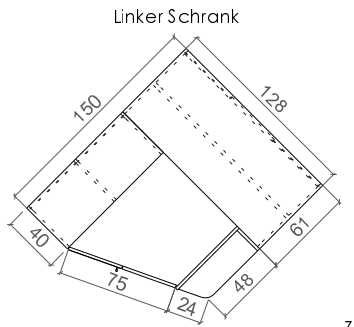

z

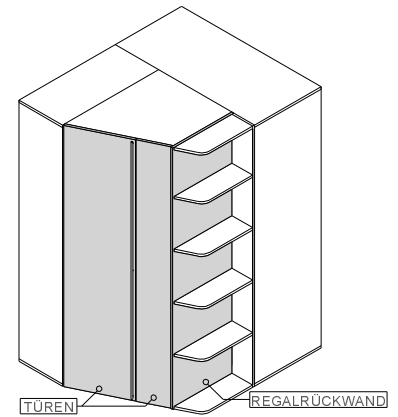
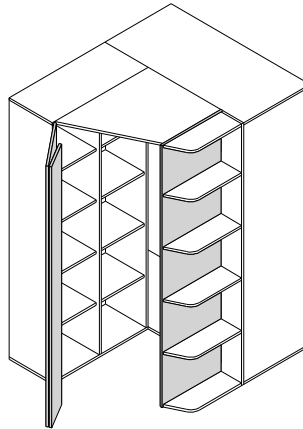

Bei Bestellung
bitte angeben

Korpus
Türen
Regalrückwand

Bezeichnung
Maße (BxHxT)cm
Typen-Nr.
IN

Eckkleiderschrank begehbar Rechts
128 x 210 x 150
FS400-R
406

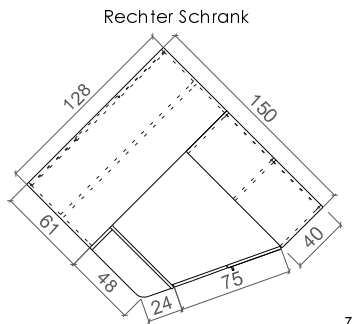

z

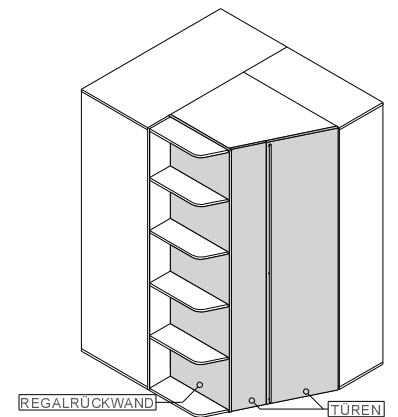
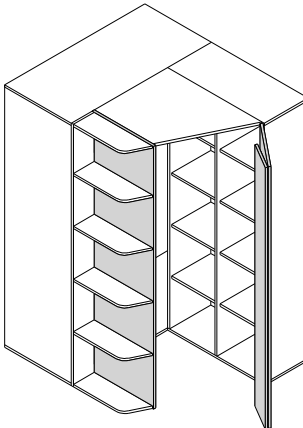



Bei Bestellung
bitte angeben

Korpus
Türen
Regalrückwand

Bezeichnung
Typen-Nr.
IN

Regalbeleuchtung
FX4
199

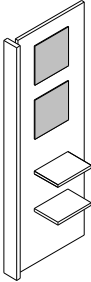
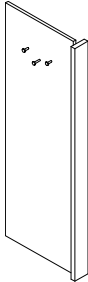
Beleuchtung an den oberen 4 Böden des Regals von Eckschrank FS400 :
4 LED-Strahler je 1 Watt (Energieeffizienzklasse A+ , weitere Infos im Kataloganhang – Aufbauvariante 6) sowie
Schalter in der Regalseite. **Trafo bitte separat bestellen**

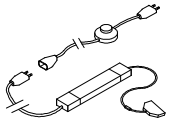
| Zubehör | Lieferbare Ausführungen: | Korpus | Dekor | | |
|------------------------------|--------------------------|---|---|---|---|
| Bezeichnung | Garderobe |  |  | Garderoben-Paneel ist schwenkbar. L / R verwendbar. Zum Anschrauben an Schrankseite oder Wand. Incl. 2 Spiegel und 2 Ablageböden sowie 3 Garderobenhaken auf Rückseite. | LED-Aufsatzleuchte 2 Watt für Kleiderschränke oder Elemente ca. 1,5 m Kabel EEK A+ / weitere Infos im Kataloganhang Aufbauvariante 9 Trafo bitte separat bestellen |
| Maße (BxHxT)cm | 57 x 155 x 29 | z | | |  LED-Aufsatzleuchte 30 x 6 x 20 |
| Typen-Nr. | FZ58 | | | |  Trafo EVG für Leuchte |
| IN | 245 | Vorderseite | Rückseite | 161 | 150 |
| Bei Bestellung bitte angeben | Korpus | | | | |

Trafo | EVG 230 V – 30 W
Längen ab Stecker:
1m Kabel (230V) - Fußtrittschalter
3m Kabel (230V) - Eurostecker flach
2m Kabel (230V) - Trafo 30W -
0,2m Kabel (12V) - 6-fach Verteiler
1 Trafo versorgt maximal
20x LED-Einbaustrahler

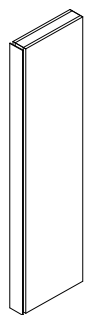
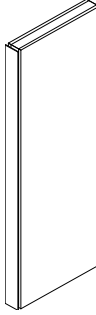
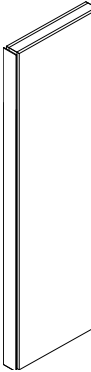
| Zierwangen | Zierwangen mit Beleuchtung, incl. Leuchtstofflampe 220V, Zuleitung 4 m und Netzschalter in der Frontblende. Frontblende aus satiniertem Plexiglas Alle Leuchten EEK A / weitere Infos im Kataloganhang - siehe Aufbauvarianten 25 und 27 | | | | |
|------------------------------|---|--|------|--|--------|
| Lieferbare Ausführungen: | Korpus | Dekor | oder | Lack gegen Mehrpreis | IN 163 |
| Bezeichnung |  |  | |  | |
| Maße (BxHxT)cm | 10 x 183 x 44 | 10 x 183 x 65 | | 10 x 219 x 65 | |
| Typen-Nr. | FZ11 | FZ21 | | FZ31 | |
| IN | 262 | 272 | | 291 | |
| Bei Bestellung bitte angeben | Korpus | Korpus | | Korpus | |

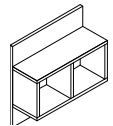
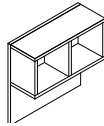
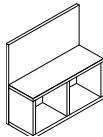
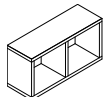
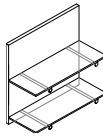
| Hängeregale | Maximale Belastbarkeit je Hängeregal 20 kg. | | | | |
|------------------------------|---|---|---|--|---|
| Lieferbare Ausführungen: | Korpus Regalkasten | Dekor | oder | Lack gegen Mehrpreis | IN 123 |
| Bezeichnung |  |  |  |  |  |
| Maße (BxHxT)cm | 52 x 52 x 20 | | | 52 x 26 x 18 | 52 x 52 x 23 |
| Typen-Nr. | FR50 | | | FR20 | FR55 |
| IN | 189 | | | 164 | 189 |
| Bei Bestellung bitte angeben | Korpus Regalkasten | | | Korpus Regalkasten | Rückwandpaneel |

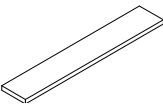
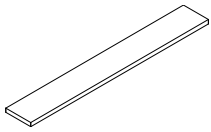
| Wandboards | Wandbefestigung ist unsichtbar. Maximale Belastbarkeit je Board 10 kg. | | | | |
|------------------------------|--|---|--|---|--|
| Lieferbare Ausführungen: | Korpus | Dekor | | | |
| Bezeichnung |  |  | |  | |
| Maße (BxHxT)cm | 52 x 3 x 18 | 104 x 3 x 18 | | 156 x 3 x 18 | |
| Typen-Nr. | FB50 | FB100 | | FB156 | |
| IN | 154 | 160 | | 191 | |
| Bei Bestellung bitte angeben | Korpus | Korpus | | Korpus | |
| Sonderbreiten | Sonderbreiten sind in Form von Kürzungen möglich. Kleinste mögliche Breite ist 34cm. Mehrpreis je gekürztem Wandboard IN 124 | | | | |

Liege

Liege wird ohne Matratze und Rahmen geliefert. Liege ist freistellbar. Auf der Abbildung ist die Höhe der Bettseiten-Oberkante angegeben. Die Sitzhöhe ist dann ca. 6 cm höher – abhängig vom verwendeten Einlegerahmen sowie der Matratze. Die Liegen in den Breiten 160 cm und 180 cm haben einen Mittelsteg. Liege ist in Sonderlänge 190, 210, 220 cm möglich gegen Mehrpreis.

Lieferbare Ausführungen: Liegenkorpus Dekor

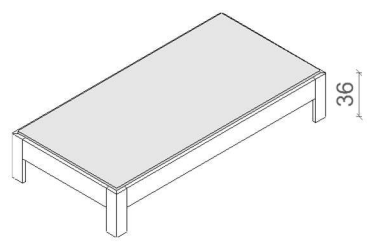

Liege

| | | | | | | |
|-------------------|---------------|----------------|----------------|----------------|----------------|----------------|
| Liegefläche B x L | 90 x 200 | 100 x 200 | 120 x 200 | 140 x 200 | 160 x 200 | 180 x 200 |
| Maße (BxHxL)cm | 97 x 36 x 206 | 107 x 36 x 206 | 127 x 36 x 206 | 147 x 36 x 206 | 167 x 36 x 206 | 187 x 36 x 206 |
| Typen-Nr. | FL1-09 | FL1-10 | FL1-12 | FL1-14 | FL1-16 | FL1-18 |
| IN | 281 | 291 | 301 | 307 | 326 | 334 |

Bei Bestellung bitte angeben Liegenkorpus

Sonderlänge 190, 210 oder 220 cm möglich – Mehrpreis IN 143

z

Zubehör für Liege

Lieferbare Ausführungen: Korpus Dekor oder Lack gegen Mehrpreis pro Paneel IN 128
Rückenlehne Dekor oder Lack gegen Mehrpreis pro Paneel IN 128
Polster Polsterfarbe (Kunstleder) – siehe Seite 2

Bettkasten auf Rollen
Innenmaße BxHxT cm
116 x 11 x 79
Mit 4 Zierrollen aus Holz.
Holzrollen sind nur in
Buche Natur lieferbar.

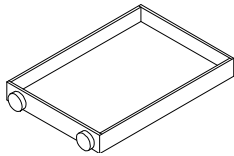

a
Rollschubkasten
130 x 14 x 83
FLZ01
251

Bezeichnung
Maße (BxHxT)cm
Typen-Nr.
IN

Bei Bestellung bitte angeben

Korpus

Bettkasten auf Rollen
Innenmaße BxHxT cm
116 x 11 x 79

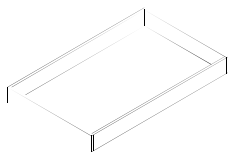

a
Rollschubkasten
120 x 14 x 83
FLZ02
215

Korpus

Die Rückenlehne wird auf
Kopfteil, Fußteil oder
Bettseite aufgesteckt und
ist frei verschiebbar
Die Stellfläche der Liege
vergrößert sich um 10 cm,
die Höhe um ca. 53 cm.

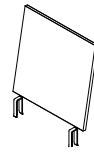

a
Rückenlehne
52 x 53 x 10
FLZ05
171

Rückenlehne

Das Polster passt zur
Rückenlehne FLZ05 und
wird mit Klett pads an der
Rückenlehne befestigt.
Es kann auch als Sitzkissen
für den Einhängetisch
FLZ06 genutzt werden.
Polsterbezug aus
Kunstleder

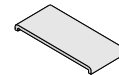

z
Polsterkissen
59 x 4 x 26
FZ07
184

Polsterfarbe

Der Einhängetisch wird auf
Kopfteil, Fußteil oder
Bettseite aufgesteckt.
Stellfläche der Liege ver-
größert sich um ca. 49 cm.

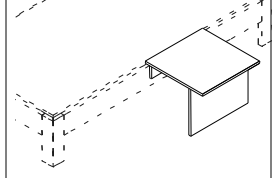

z
Einhängetisch
52 x 39 x 52
FLZ06
213

Korpus

Schreibtische

Lieferbare Ausführungen: Korpus Dekor Schubkästen Dekor * oder Lack gegen Mehrpreis pro Schubkasten IN 116 Wangenfüllung Dekor oder Lack gegen Mehrpreis IN 141
* wenn Schubkästen in verschiedenen Dekoren gewünscht sind, bitte einzeln angeben ohne Mehrpreis

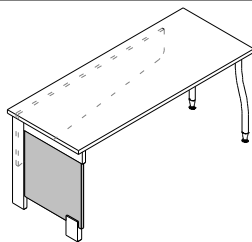

z
Tischplatte mit
Wange, Zarge
und
2 gebogenen
Füßen
(alufarbig)

Bezeichnung
Maße (BxHxT)cm
Typen-Nr.
IN

Bei Bestellung bitte angeben

Schreibtisch mit Wange
156 x 73 x 61,2
FT150
289

Tischplatte
Wangenfüllung

Sonderbreiten Die Schreibtische FT150 und FT150-G sind gegen Mehrpreis kürzbar – Mehrpreis IN 207

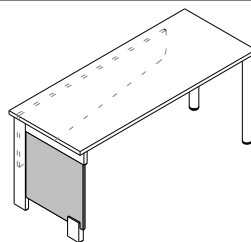

z
Tischplatte mit
Wange, Zarge
und
2 geraden
Füßen
(alufarbig)

Schreibtisch mit Wange
156 x 73 x 61,2
FT150-G
289

Tischplatte
Wangenfüllung



Tischplatte, Zarge und Rahmen der Wange haben die gleiche Dekor-Ausführung. Wangenfüllung (in den Abb. links dunkel markiert) ist in der Ausführung wählbar. Fussklotz der Wange ist alufarbig.

Wange bzw. Füße sind links oder rechts montierbar.

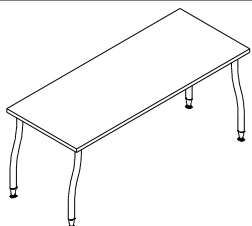

z
Tischplatte mit
4 gebogenen
Füßen
(alufarbig)

Bezeichnung
Maße (BxHxT)cm
Typen-Nr.
IN

Bei Bestellung bitte angeben

Schreibtisch mit 4 Füßen
156 x 73 x 61,2
FT154
271

Tischplatte

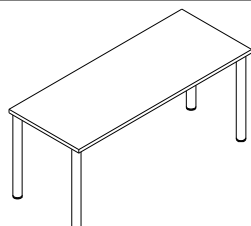

z
Tischplatte mit
4 geraden
Füßen
(alufarbig)

Schreibtisch mit 4 Füßen
156 x 73 x 61,2
FT154-G
271

Tischplatte



a
Tragkraft:
Der Oberboden kann bei beladenen Schubkästen mit maximal 80kg zusätzlich belastet werden. Rollen geeignet für Hartböden.

Rollcontainer mit 3 Schubkästen
52 x 56 x 61
FT3
301

Korpus
Schubkästen
Griff

Sonderbreiten Die Schreibtische FT154 und FT154-G sind gegen Mehrpreis kürzbar – Mehrpreis IN 144

| Stollen | | Lieferbare Ausführungen: Korpus Dekor | | |
|---|--|--|---|--|
| <p>Alle Stollen sind 28 mm stark und immer beidseitig gebohrt. Regalböden sind als Konstruktionsböden ausgeführt und ebenfalls 28 mm stark. Die Böden können so angeordnet werden, dass Fächer entstehen, wie abgebildet. Das Fach zwischen 2 Konstr.-Böden ist dann passgenau zum Einschieben von 1 Container (keine zusätzlichen Beschläge erforderlich). Container (BxHxT 52 x 52 x 40 cm) lassen sich ohne Werkzeug in jedes offene Fach einsetzen.</p> | | | | |
| Bezeichnung Maße (BxHxT)cm Typen-Nr. IN Bei Bestellung bitte angeben | Bodenstehende Stollenregale | | Aufsatzregale auf Podest FP102 | |
| | | | | |
| | 2 Stollen, 4 Regalböden 3 offene Fächer, beidseitig mit Anbauregal erweiterbar Grundregal | | 1 Stollen, 4 Regalböden 3 offene Fächer | |
| | 58 x 209 x 30 FW58 223 | | Anbauregal 55 x 209 x 30 FW55 196 | |
| | Korpus | | Korpus | |
| Bezeichnung Maße (BxHxT)cm Typen-Nr. IN Bei Bestellung bitte angeben | Einzelkomponenten für Stollen | | | |
| | | | | |
| | Stollen 3 x 209 x 30 FW1 151 | | Aufsatzstollen für Podest FP102 3 x 182 x 30 FWA 150 | |
| | Korpus | | Korpus | |
| | | | | |
| 52 x 3 x 30 FW5 128 | | Regalboden in Sondermaß 20-51,9 x 3 x 30 FW5-SO 139 | | |
| Korpus | | Korpus | | |

MAßANFERTIGUNGEN / EINZELTEILE / BLENDMATERIAL

MC-Liste mit Identnummern

Stand 1.6.2019

Sonderanfertigungen werden in der Regel in der normalen Lieferzeit gefertigt. Sollten Sie die von Ihnen gewünschte Sonderanfertigung nicht in dieser Liste finden, bieten wir Ihnen diese, wenn technisch machbar, gerne an.

Blendmaterial auf Maß (Plattenstärke 1,9cm oder 2,8cm - preisgleich)

Größte Länge x Breite: 250cm x 100cm

Kleinste Länge x Breite: 10cm x 10cm

Kantendicke: ca 1,5mm

| Beispiel | Maße (LxB)cm | Typen-Nr. | Dekor ohne Kante | Typen-Nr. | Dekor rundum Kante | Typen-Nr. | Rundum Lackiert |
|---|---------------|--------------|------------------|--------------|--------------------|--------------|-----------------|
|  | bis 50 x 60 | SBL10 | 139 | SBL20 | 163 | SBL30 | 171 |
| | bis 50 x 100 | SBL11 | 154 | SBL21 | 183 | SBL31 | 192 |
| | bis 120 x 60 | SBL12 | 165 | SBL22 | 200 | SBL32 | 209 |
| | bis 120 x 100 | SBL13 | 187 | SBL23 | 214 | SBL33 | 246 |
| | bis 250 x 60 | SBL14 | 195 | SBL24 | 229 | SBL34 | 266 |
| | bis 250 x 100 | SBL15 | 225 | SBL25 | 264 | SBL35 | 327 |

Rückwandverblendung

(Plattenstärke ca. 1,9cm, rundum 1,5mm Kante)

(wenn Breite größer 100cm, wird die Verblendung in Längsrichtung geteilt)

Bitte immer den Zielartikel für die Rückwandverblendung angeben.

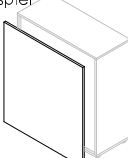
| Beispiel | Maße cm | Typen-Nr. | Breite bis 50 | Typen-Nr. | Breite bis 100 | Typen-Nr. | Breite bis 150 |
|---|--------------|--------------|---------------|--------------|----------------|--------------|----------------|
|  | Höhe bis 70 | SRW10 | 167 | SRW20 | 199 | SRW30 | 218 |
| | Höhe bis 120 | SRW11 | 192 | SRW21 | 214 | SRW31 | 247 |
| | Höhe bis 240 | SRW12 | 214 | SRW22 | 264 | SRW32 | 288 |

Einzelteile / Zusatzbearbeitung

| Maße cm | Stück | Dekor | Lack |
|---|-------|-------|------|
| Schubkasten bis Breite 52 | | 158 | 170 |
| Schubkasten bis Breite 100 | | 167 | 180 |
| Türe bis Höhe 100 | | 162 | 173 |
| Türe bis Höhe 240 | | 178 | 203 |
| durchgehende Lochbohrung Abstand 3,2 je Seite | 152 | | |
| durchgehende Lochbohrung Abstand 6,4 je Seite | 148 | | |
| Kleiderstange | 137 | | |
| Konstruktionsboden | 143 | | |
| Zylinderschloß Z014 | 159 | | |
| Stangenschloß Z018 | 164 | | |
| Kunststoffkante je lfm (ca. 1,5mm stark, nicht mit Kleber vorbeschichtet) | 113 | | |

Sondergriff

| | |
|---|-----|
| Je Griff auf Tür oder Schubkasten - Es können nur Griffe aus unserer Kollektion bestellt werden | 139 |
| Versetzen der Griffposition oder Weglassen der Griffbohrung - Mehrpreis je Griff | 139 |

Breitenkürzung **Achtung!** Nicht möglich im Bereich von Glas-/Spiegeltüren

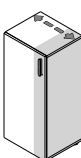
| Beispiel | | | |
|---|--|--|-----|
|  | Korpus offen bis Breite 52 x Höhe 120 | | 176 |
| | Korpus offen bis Breite 100 x Höhe 120 | | 189 |
| | Korpus offen bis Breite 150 x Höhe 120 | | 203 |
| | Korpus offen bis Breite 52 x Höhe 240 | | 190 |
| | Korpus offen bis Breite 100 x Höhe 240 | | 203 |
| | Korpus offen bis Breite 150 x Höhe 240 | | 217 |
| | Mehrpreis je Tür | | 159 |
| | Mehrpreis je Tür mit Hochglanzeinlage | | 178 |
| | Mehrpreis je Schubkasten | | 161 |

Höhenkürzung **Achtung!** Nicht möglich im Bereich von Glas-/Spiegeltüren

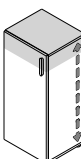
| Beispiel | | |
|---|---|---------------|
|  | Schiebefürschrank (Kürzung von oben) | 272 |
| | Eckkleiderschrank (Kürzung von oben) | 280 |
| | Korpus offen bis Breite 52 x Höhe 240 | 165 |
| | Korpus offen bis Breite 100 x Höhe 240 | 180 |
| | Korpus offen bis Breite 150 x Höhe 240 | 195 |
| | Mehrpreis je Tür | 160 |
| | Mehrpreis je Schubkasten (Kürzung um komplette Schubkastenhöhe) | kein Aufpreis |

Tiefenkürzung

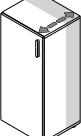
| Beispiel | | |
|---|---|-----|
|  | Korpus bis Breite 52 x Höhe 240 | 165 |
| | Korpus bis Breite 100 x Höhe 240 | 180 |
| | Korpus bis Breite 150 x Höhe 240 | 195 |
| | Mehrpreis je Schubkasten (kleinste Gesamttiefe nach Kürzung 34cm) | 161 |

Dekorwechsel

| | |
|---|-----|
| Zulässiger Dekorwechsel innerhalb eines Typen | 141 |
|---|-----|

Druckfehler, Konstruktions-, Maß- und Modelländerungen vorbehalten. Alle Maße sind circa Maße in cm. Lieferzustand: a = aufgebaut, z = zerlegt.

Eigenschaften und wichtige Informationen von A – Z im Detail

Aufmaß, Aufstellen und Ausrichten:

Das Messen bei der Planung von Möbeln und das Ausrichten bei Lieferung gehören zu den wichtigsten Aufgaben bei der Möbelplanung und Montage. Der Verkäufer und der Monteur müssen deshalb unbedingt bereits bei der Planung bzw. vor der Montage wissen, welche Boden- und Wandmaterialien in der Wohnung vorhanden sind. Die „Tragfähigkeit“ der Wände ist schon allein aus Sicherheitsgründen ganz besonders wichtig. Bei Hängeschränken können einige hundert Kilo die Wand belasten. Im Zweifelsfall muss der Monteur eine kleine Probebohrung durchführen. Böden, Wände und Decken sind oft nicht gerade und deshalb muss beim Montieren und Aufstellen der Möbel mit kleinen Unebenheiten gerechnet und dies berücksichtigt werden.

Besonderer Hinweis:

Die Verantwortung, dass die Möbel auch tatsächlich ins Haus und in die Wohnung passen, trägt der Käufer! Wohnmöbel sowie Schlafzimmernmöbel sollen nicht bündig direkt an der Wand und nicht zu nahe an Heizkörpern oder Lichtquellen stehen. Eine ausreichende Luftzirkulation muss gewährleistet sein. Die Möbelteile müssen zwingend gerade ausgerichtet stehen!

Wird das nicht beachtet, kann es sehr schnell zu Folgeschäden kommen (z. B. kippen, klemmen, quietschen, reißen, verkratzen und verziehen) bis hin zu Materialbrüchen. Eine besondere Beratung ist unbedingt bei Neubauten notwendig. Hier ist anfänglich ganz besonders für genügend Wandabstand und Luftzirkulation zu sorgen (Schimmelpilzgefahr). Feuchte Räume unbedingt beheizen. Die Wandbeschaffenheiten, ob Nord- oder Südrichtung, müssen bei der Bauübergabe bzw. vor der Möbelmontage uneingeschränkt nutzbar und trocken sein. Bei Nichtbeachtung sind Folgeschäden zu erwarten. Siehe dazu auch Luftfeuchtigkeit und Neubauten.

Belastbarkeit:

Die Belastbarkeit von Betten, Funktionsteilen generell, Einlegeböden, Schubkästen, Regalen und Wandborden - ob Glas, Holz, Metall, Kunststoff - ist sehr unterschiedlich. Deshalb sind unsere Angaben in den Typenplänen zu den maximalen Belastbarkeitsgrenzen unbedingt zu beachten. Auch eine fachgerechte und ausreichende Wandbefestigung / Auflage bzw. Standsicherheit ist erforderlich.

Bestimmungsgemäße Verwendung:

Diese Möbel sind für den privaten Wohnbereich gefertigt und dürfen auch nur für den allgemeinen Wohnbedarf verwendet werden. Sie eignen sich nicht für den Objekt oder Außenbereich. Das gilt für gewerblich genutzte Ferienwohnungen, Büros, Hoteleinrichtungen usw. Bitte sprechen Sie uns direkt an, wenn Sie unsere Produkte für diese Bereiche einsetzen wollen.

Bettkasten:

Der Bettkasten darf grundsätzlich nicht überladen oder zu voll gefüllt werden, damit die notwendige Luftzirkulation stattfinden kann. Wird das nicht beachtet kann es zu Folgeschäden wie z. B. Schimmelpilzbildung, Geruchsbildung oder Schäden am Fußboden kommen.

Chemische Reaktionen z. B. Weichmacher in Tischauflagen:

Bei Möbeloberflächen, die mit unterschiedlichen Materialien länger Kontakt haben, kann es zu chemischen Reaktionen kommen und Verfärbungen hervorrufen.

Druckstellen:

Druckstellen bei Möbel- oder Einrichtungsgegenständen können sich sehr schnell und unterschiedlich ergeben. Bei Teppichen ergibt sich daraus eine Florverlagerung (Druckstelle z. B. durch ein Stuhl- oder Tischbein), was sich mehr oder weniger deutlich und je nach Lichteinfall und Betrachtungswinkel abzeichnet. Entstehen Druckstellen durch äußere Einwirkungen an Möbeln im Gebrauch, z. B. am Sockel eines Schrankes durch anstoßen mit dem Staubsauger, spricht man von „Gebrauchsspuren“.

Durchbiegen:

Ein gewisses Durchbiegen von Einlegeböden, Regalen, Schubkastenböden, Tischplatten oder Einlegeplatten ist je nach Material und Größe nicht zu vermeiden und zulässig (siehe Prüfnormen und Toleranzen), solange die Sicherheit, Funktion und der harmonische Gesamteindruck nicht beeinträchtigt werden. Belastungsgrenzen finden Sie in den Typenplänen.

Elektrogeräte und elektrische Bauteile:

Für alle Elektro- und elektronischen Geräte und Teile sind im Besonderen die dem Bauteil beigelegten Gebrauchsanleitungen zu beachten. Bei Ausfall oder Problemen ist ein kompetenter Kundendienst einzuschalten. Hinweise zur Energieeffizienz sowie zu der Elektroinstallation der verbauten Leuchten finden Sie in der separaten Anlage.

Ersatz- und Verschleißteile:

Der Einsatz von Ersatz- und Verschleißteilen von Drittherstellern kann zu Gefahren führen. Es dürfen nur Originalteile oder vom Hersteller freigegebene Teile verwendet werden.

Farbabweichungen/Farbmuster:

Kleinere Toleranzen am Produkt zwischen Ausstellungsware und Lieferung, nach Musterpaletten oder bei Nachbestellungen sind durch die industriellen Fertigungstoleranzen nicht zu vermeiden. Farbton, Maserung, Struktur und Muster sind nur annähernd und nicht zu 100% erreichbar. Lieferungen nach Farbmuster sind daher grundsätzlich von Reklamationen und Umtausch ausgeschlossen. Im Zweifelsfall muss nach speziellen Farbmustern bestellt werden.

Funktionsteile:

Damit bewegliche Funktionselemente auf Dauer zuverlässig funktionieren ist ihre sorgfältige Handhabung sehr wichtig. Dabei sind die unsere angegebenen Belastbarkeitsgrenzen zu beachten. Funktionsteile benötigen verarbeitungstechnisch- und materialbedingt einen gewissen Spielraum. Maßtoleranzen oder ein leichter Versatz z. B. an Anstellteilen, Tischplatten, Schubladen usw. sind nicht zu vermeiden und warentypisch. Je nach Art und Oberfläche ist eine regelmäßige Wartung und Pflege wichtig.

Füße und Fußbodenschutz:

Für den Schutz seiner individuellen Fußböden und Beläge ist der Käufer verantwortlich. Die industrielle Serienfertigung sieht jeweils ihren modellspezifischen Standard vor. Um die unterschiedlichen Böden vor Kratzern oder Beschädigungen zu schützen müssen unter die werkseitigen Fußvarianten evtl. gesonderte Schutzunterlagen z. B. Filz-, Kunststoff-, Gummi- oder sonstige Gleiter angebracht werden.

Gebrauchsanleitungen:

Siehe auch Montageanleitungen, Produktinformationen, Reinigungs- und Pflegeanleitungen. Bitte unbedingt die jeweiligen dem Produkte beigelegten oder in den Typenplänen enthaltenen Angaben beachten.

Geruch:

Neue Produkte riechen anfänglich, das ist allgemein bekannt. Das kann je nach Material und Zusammensetzung einige Wochen oder Monate dauern. Hier hilft am besten häufiges Lüften oder feuchtes abwischen mit einem verdünnten Reinigungsmittel oder im Handel erhältliche Geruchs-Neutralisierer (keine säurehaltigen Inhaltsstoffe). Anschließend ist Trockenreiben sehr wichtig.

Glas:

Im Floatverfahren hergestelltes Glas entspricht den EU-Normen und der DIN 1249. Bei polarisiertem Licht sind Irisationserscheinungen wie leichte Wolken, Ringe, Schlieren oder Ziehfehler in den Spektralfarben physikalisch bedingt. Die Sicherheit oder Belastbarkeit darf dadurch jedoch nicht beeinträchtigt sein. Glastoleranzen sind u. a. in den Güte- und Prüfbestimmungen RAL-GZ 430 festgelegt. Glasflächen sind kratzempfindlich, scharfkantige Gegenstände dürfen nicht ohne Schutz abgestellt oder gezogen werden. Insbesondere bei heißen Töpfen oder Flaschen aus dem Tiefkühlfach kann Floatglas platzen. Die Pflege erfolgt mittels handelsüblicher Glasreiniger.

Glas: ESG-Glas (Glassprung):

Einscheiben-Sicherheitsglas zeichnet sich insbesondere durch erhöhte Schlagfestigkeit aus. Es ist daher bei fast allen öffentlichen Einrichtungen, Objekten, Hotels etc. vorgeschrieben. Diese Schlagfestigkeit wird durch eine spezielle Behandlung, die „Vorspannen“ genannt wird, erreicht. Es ist wie jedes Glas nicht kratzfest. Im Falle von Glasbruch entstehen bei Sicherheitsglas sehr kleine Glaspartikel, die nicht scharfkantig sind (wie bei Autoscheiben). Die Schlagfestigkeit im Kantenbereich ist bei Sicherheitsglas eingeschränkt. Bedingt durch die hohen Temperaturen beim Härten kann es zu kleinen Unebenheiten, Einschlüssen und Verbrennungen kommen. ESG-Glas darf bei der Nutzung keinen extremen Temperaturen (sehr heiß oder eiskalt) ausgesetzt werden (Glassprunggefahr).

Holzwerkstoffe:

Die Qualität eines Produktes ist grundsätzlich nicht davon abhängig, ob ein Möbel aus Holzwerkstoffen oder Massivholz besteht, sondern eher von der Qualität des Materialeinsatzes und der Verarbeitung. Die altbewährten Werkstoffplatten (Spanplatten), mitteldichten Faserplatten (MDF), Sperrholz-, Dreischicht- oder Tischlerplatten sind von hoher Qualität. Ob melaminbeschichtet oder mit lackierter Oberfläche sind sie stabil, weniger anfällig bei Temperatur-Schwankungen und vielfältig einsetzbar. Ihre Inhaltsstoffe sind auf gesundheitliche Unbedenklichkeit nach den EG-Richtlinien und den strengeren RAL-Anforderungen der Deutschen Gütegemeinschaft Möbel nachhaltig geprüft und bescheinigt. Holzwerkstoffe schonen im großen Umfang unsere natürlichen Ressourcen.

Kunstleder (Lederimitate):

Da es hier eine große Vielfalt und Qualitätsunterschiede gibt, sind eine fachliche Beratung und die Herstellerinformation sehr wichtig. Kunstleder ist häufig empfindlich gegen Cremes, Pflegeelotionen, alkoholische oder säurehaltige Substanzen usw., da sie durch diese einen Weichmacherverlust erleiden können. Die meisten sind relativ günstig, jedoch nicht so strapazierfähig oder langlebig wie zum Beispiel echtes Leder.

Lichtechtheit (Lichteinwirkung bei Möbeln)

Als Lichtechtheit bezeichnet man die Resistenz von einem Material gegenüber der Einwirkung von Licht (insbesondere Sonnenschein, Tageslicht, Halogen-Beleuchtung usw.) Solche Lichtquellen und insbesondere Sonnenlicht verändern Oberflächen, speziell Holzoberflächen. Diese Art von "Sonnenbrand" führt durch den chemischen Aufbau zu Farbveränderungen. Möbel müssen vor extremer Lichteinwirkung geschützt werden, da eine „absolute“ Lichtechtheit nicht zu erreichen ist.

Die Urganze der Sonne verändert alle Materialien! Besondere Vorsicht ist deshalb in hellen Südzimmern mit viel Glas geboten, dort sollten bei direkter Sonneneinstrahlung Vorhänge oder Jalousien geschlossen werden, da sonst eine Oberfläche schon nach relativ kurzer Zeit an den beschienenen Stellen heller oder dunkler werden kann. Solche „farblichen Veränderungen“ haben allerdings auf den Gebrauch oder die Lebensdauer keinen Einfluss.

Luffeuchtigkeit , Heizung, Raumklima:

Das Raumklima das für Menschen und Pflanzen am besten ist sollte nach Medizin und Wissenschaft Jahresdurchschnittswerte von 45-55% rel. Luffeuchtigkeit bei 18-23° Celsius aufweisen. Kurzfristige Abweichungen von diesen Empfehlungswerten schaden nicht sofort, längere Zeiträume mit zu extremen Werten sollten jedoch unbedingt vermieden werden. Es empfiehlt sich deshalb, im Raum ein Thermometer und ein Hygrometer anzubringen. Bei dauerhaft feuchten Wänden drohen Schimmelpilz und Materialschäden.

Metalteile und Metalloberflächen:

Kleine Struktur- und Farbabweichungen sind herstellungsbedingt nicht zu vermeiden. Lackierte Metalle, anodisiertes oder poliertes Aluminium: Zur Reinigung dieser Metalle ist eine leichte Spülmittellösung verwendbar. Auf keinen Fall Alkohol oder Putzmittel gebrauchen. Immer trocken reiben.

Mikrofasertücher:

Nicht alles was für Chrom, Edelstahl, Metall, Spiegel und Glas angeboten wird, ist auch gut für Möbel. Deshalb: Sicherheitshalber keine Mikrofasertücher für Möbel oder Kunstleder verwenden. Weiche, saubere Tücher z. B. Geschirrtücher oder Fensterleder sind dafür besser geeignet, vor allem in Verbindung mit den richtigen Reinigungsmitteln.

Möbelbeschläge:

Unsere Möbelbeschläge z. B Scharniere oder Schubladenföhrungen sind nachjustierbar (dies ist wichtig um eine dauerhafte Funktionssicherheit zu gewährleisten und Folgeschäden zu vermeiden).

Möbeloberflächen allgemein:

Die Auswahl von Möbeloberflächen in Material (Nachbildung, Kunststoff, Hochglanz), Farben und Qualität ist sehr umfangreich und weist sehr unterschiedliche Eigenschaften, Stärken und Schwächen auf. Alle Oberflächen verändern sich mehr oder weniger und im Laufe der Zeit durch Licht und Sonneneinwirkung. Bei lackierten Oberflächen können synthetische Auflagen zu chemischen Reaktionen und Lackschäden föhren (siehe chemische Reaktionen). Säure- oder alkoholhaltige Flüssigkeiten sind Gift für die meisten Oberflächen.

Montageanleitungen:

Sind unbedingt zu beachten. Siehe dazu auch unsere gesonderten Hinweise für die Abholanweisung, Selbstabholung und Selbstmontage. Die Montageanleitungen sind dem Produkt beigelegt, sind als Download auf unserer Homepage unter www.rudolf-moebel.de verfügbar oder erhalten Sie per Mail auf Anforderung an info@rudolf-moebel.de

Neubauten:

In Neubauten herrschen beim Einzug in der Regel extrem hohe Boden- und Wandfeuchtigkeiten. Überhöhte Baufeuchte und eine relative Luffeuchtigkeit über 65% sind in den ersten Monaten häufig nicht zu vermeiden. In diesem Zustand dürfen keine Möbelteile unmittelbar oder großflächig an die Wand montiert werden, sondern erst nach ordnungsgemäßer Austrocknung sämtlicher Böden und Wände. Ansonsten kann es schnell zu Feuchtigkeitschäden, Aufquellen von Materialien oder gesundheitsschädlichen Schimmelpilzbildungen bzw. Stockflecken kommen. Die Nordseite der Gebäude ist besonders kritisch. In solchen Fällen sollte für eine ausreichende Luftzirkulation hinter den Möbelteilen gesorgt werden. Zu trockene Luff schadet Mensch und Material genauso wie zu feuchte Luff. Richtig sind im Jahresdurchschnitt 18 – 23° Celsius und eine relative Luffeuchtigkeit von 45–55%.

Objektentwicklung:

Bei Objektgeschäften sind sowohl rechtliche als auch sicherheitstechnische Aspekte zu beachten. Die Anforderungen für Möbel- und Einrichtungsgegenstände im Objektbereich sind erheblich höher als im allgemeinen Wohnbereich. Rechtzeitige Information ist deshalb wichtig. Bitte vor dem Auftrag mit uns abklären, ob die Möbel für die gewünschte Nutzungsart zugelassen ist. Wir bestätigen Ihnen dies dann gerne schriftlich.

Pflegehinweise:

Achtung: Grundsätzlich immer die Herstelleranweisung am Produkt beachten!

Auf hochwertige Möbeloberflächen keine heißen, schweren, scharfkantigen oder feuchten Gegenstände abstellen, die Druckstellen oder Ränder verursachen. Verschüttete säurehaltige Flüssigkeiten wie Fruchtsäfte und Alkohol sofort abtupfen und nicht eindringen lassen. Niemals mit größerem Druck auf der Stelle reiben. Auch Tabakrauch, Küchendünste und Umwelteinflüsse hinterlassen ihre Spuren. Damit Möbel lange Zeit schön bleiben müssen sie regelmäßig gepflegt werden. (Siehe auch allgemeine Reinigungs- und Pflegehinweise).

Planungsware und Lieferung frei Haus:

Die korrekte Bedarfsermittlung mit Raummaßen ist Voraussetzung für eine mangelfreie Montage (inkl. Tür-, Treppen- und Gangbreiten, Aufzug, Stockwerk usw., dafür ist der Käufer verantwortlich). Dabei ist zu klären: Sind Steckdosen und Lichtschalter richtig verlegt? Hält die Wandbeschaffenheit dem späteren Gewicht der Möbel, Hängeschränke, Wandborde etc. auch stand? Dabei ist auch zu berücksichtigen, dass Boden, Wände und Decken nicht ganz gerade sind und deshalb bei der Montage angepasst und ausgeglichen werden muss. Gibt es kurzfristige Änderungen in den Räumlichkeiten, müssen sie dem Verkäufer und Monteur rechtzeitig mitgeteilt werden. Der entsprechende Raum muss leer und begehbar sein. Die Möbel müssen waagrecht ausgerichtet aufgestellt werden.

Polsterkissen/Polsterfüllungen/Polstersteppungen:

Bei Polsterkissen, Steppdecken, Steppmatten oder gesteppten Vliesstoffen können sich die abgesteppten Inletts (Füllungen), meist in rechteckiger oder quadratischer Form, auf dem Bezugstoff, Leder oder sonstigen Textilarten abzeichnen. Das ist warentypisch. Auch hier je nach Nutzung glatt streichen oder aufklappen.

Reinigungs- und Pflegehinweise: (Siehe allgemeine Reinigungs- und Pflegehinweise und die jeweiligen Herstellerangaben)

Schiebetüren:

Hänge- und Gleitschienen sind mit einem trockenen Tuch und Staubsauger zu reinigen. Die übrigen Teile sind wartungsfrei. Die Fronten, Holz- oder Kunststoffteile sind nach unseren Angaben zu pflegen bzw. zu reinigen.

Schubkastenführungen aus Metall:

Bei unseren Unterflur-Kugelführungen ist eine besondere Pflege nicht erforderlich. Sollte sich nach einiger Zeit ein Schubkasten nicht mehr ganz einschieben oder herausziehen lassen, dann ist meist Abhilfe möglich, indem der Schubkasten einige Male mit „sanfter Gewalt“ bis zum maximalen Öffnungsanschlag bewegt wird. Achtung: Zur Entnahme eines Schubkastens müssen die beiden Arretierungsstifte gelöst werden, da sonst die Schubkastenzarge zerstört wird. Bitte dazu die Montageanweisung beachten.

Selbstmontage:

Aufgrund der Gefährdung durch eine fehlerhafte Montage ist die Montage **ausschließlich** durch ausgebildetes Fachpersonal nach den Vorschriften dieser Pflegeanweisung sowie der dem Produkt beigelegten Montageanweisung vorzunehmen. Für nicht sachgemäß montierte Möbel können wir keine Haftung übernehmen.

Sonderfarben:

Eine „absolute“ Farb- und Strukturgleichheit bei Sonderanfertigungen ist fertigungstechnisch bei industrieller Fertigung nicht möglich (siehe dazu auch Rubrik Farb- und Strukturunterschiede).

Stellplatz:

Schränke, Möbelteile, Tische, Funktionsmöbel etc. müssen beim Aufstellen oder Montieren waagrecht ausgerichtet werden (siehe auch Aufmaß, Ausrichten). Wird dies nicht beachtet können schon kleine Höhenunterschiede oder Unebenheiten nach wenigen Wochen zu Folgeschäden am Unterbau führen z. B. Knarr- oder Quietschgeräusche (siehe dazu auch Druckstellen und Aufmaß, Ausrichten etc.).

Toleranzen:

Toleranzen bei Möbeln sind bei der industriellen Serienproduktion fertigungstechnisch nicht zu vermeiden. Dabei handelt es sich um Konfektionsware, die in großen Stückzahlen und meist in Lohnakkord gefertigt wird. Das Gegenteil ist die Einzelanfertigung im Handwerk. Das gilt insbesondere für Funktionsmöbel. Der größte Teil an Toleranzen ist festgeschrieben in den Güte- und Prüfbestimmungen RAL-GZ 430 der Deutschen Gütegemeinschaft Möbel e.V. mit dem Gütezeichen „Goldenes M“

Befinden sich die Abweichungen (Toleranzen) in Farbe, Maßen und Struktur usw. innerhalb der nationalen und internationalen Normen, liegt kein Sachmangel vor. Es handelt sich dabei um „warentypische Eigenschaften“. Das sind hinzunehmende Produktions- und fertigungs-technische Abweichungen – fast immer kleinere optische Abweichungen, die auf Gebrauch, Nutzen, Funktion, Sicherheit und Lebensdauer keinen Einfluss haben.

Transport/Selbstabholung

Nur gut verstaute, verpackte und geschützte Ware übersteht den Transport bis in die Wohnung. Bei der Selbstabholung, Transport und Eigenmontage kommt es häufig zu Fehlern, die zu vermeiden sind. Aufgrund der Gefährdung durch eine fehlerhafte Montage ist die Montage **ausschließlich** durch einen Fachmann nach den Vorschriften dieser Pflegeanweisung sowie der dem Produkt beigelegten Montageanweisung vorzunehmen

Türscharniere:

Bei auftretenden Bewegungsgeräuschen sind die Gelenke und Drehpunkte mit Silikon-Spray oder harzfreiem Nähmaschinenöl zu behandeln. Das Nachjustieren von Türscharnieren sollte von Fachleuten erfolgen.

TV- und Multifunktionsteile:

Hier ist unbedingt darauf zu achten, dass für die Hitze absorbierenden Elektro- und Elektronikteile ausreichende Luftzirkulation gewährleistet ist. Bei Überhitzung kann es zu schwerwiegenden Folgeschäden kommen.

Unterhaltspflege:

Bitte unsere Anweisung am Produkt beachten! Der tägliche Gebrauch hinterlässt seine Spuren. Wichtig ist, dass verschüttete Flüssigkeiten oder Verunreinigungen (z. B. Fruchtsaft, Alkohol etc.) sofort mit einem saugfähigen Küchenpapier oder sauberen Tuch/Geschirrtuch abgetupft - nicht gerieben - werden, damit sie gar nicht erst in die Oberfläche eindringen können. Keine Mikrofasertücher verwenden. Nicht auf der Stelle reiben und keine silikonhaltigen Möbelpflegemittel verwenden. Niemals Schadstellen mit Lösungsmitteln entfernen (z. B. Fleckentferner, Terpentin, Benzin oder gar Dampfreinigern).

Wandbeschaffenheit:

Bei der Planung von Möbeln und Einrichtungen ist die „Tragfähigkeit“ des Wandmaterials von äußerster Wichtigkeit für die Sicherheit. Der Verkäufer und Monteur muß deshalb unbedingt bereits bei der Planung bzw. vor der Montage wissen, welche Wandmaterialien in einer Wohnung vorhanden sind. Im Zweifelsfall muß in Absprache mit dem Hausbesitzer, Vermieter, Verwalter etc. oder durch die Monteure eine Probebohrung durchgeführt werden. Es ist unbedingt die Wandbeschaffenheit (Mauerwerk) zu prüfen und die von uns vorgeschriebenen Beschläge und Werkzeuge zu verwenden damit die Sicherheit gewährleistet ist.

Produktinfo auf einen Blick

Unsere Möbel werden ausschließlich in Deutschland hergestellt, dabei werden nur Grundmaterialien aus deutscher, österreichischer und schweizerischer Produktion verwendet, die den gesetzlichen Anforderungen - auch und insbesondere in Hinsicht auf Emission von Schadstoffen - genügen.

Auf folgende Qualitätsmerkmale können Sie sich verlassen:

- Verwendet werden hochwertige 3-Schichtspanplatten der Emissionsklasse E1. Die Melaminharzoberfläche ist strapazierfähig und pflegeleicht. Durch die hohe Lichtbeständigkeit ist ein späterer Nach- oder Ergänzungskauf im Produktlebenslauf problemlos möglich
- Die Rückwände der Elemente sind hochdichte Holzfaserverplatten (HDF) in ca. 3mm Stärke
- Wir verarbeiten kein PVC in unseren Produkten
- Die Topfbänder und Scharniere gehören zu den derzeit modernsten und haltbarsten. Sie sind mit Clipstechnik ausgestattet, was Montagezeiten - auch für einen möglichen Umzug - verkürzt und stark vereinfacht.
- Zusätzlich sind alle Türen mit Dämpfung zum ohren- und fingerschonenden Schließen ausgerüstet.
- Die Kleiderstangen sind aus Ovalstahlrohr 30 x 15mm, vernickelt mit matt vernickelten Schrankrohrlagern.
- Die nicht sichtbaren Schubkastenführungen sind dynamisch hoch belastbar (siehe individuelle Angabe in den Typenlisten. Die Schübe sind zur Reinigung werkzeuglos herausnehmbar und mit gedämpftem Selbsteinzug ausgerüstet.
- Die Schubkastenzarge ist ca. 13mm stark und fugenlos mit einer felsgrauen Unioberfläche auf Polypropylenbasis umschlossen. Die Oberkante ist gefast und bietet daher wenig Staubablagefläche.
- Die Verbindungsbeschläge der Schränke und Elemente sind in Ganzmetallausführung gefertigt.
- Es wird keine Lochreihe mehr angebracht, sondern nur noch dort in die Fläche gebohrt, wo dies benötigt wird (3-fach höhenverstellbare Einlegeböden – 3mm Durchmesser Bohrung)
- Zerlegte Artikel (Liegen, Betten, Regale, Schränke) sind vormontiert, Elemente werden aufgebaut geliefert.
- Fronten, Seiten und Böden sind ca. 19 mm, Arbeitsplatten ca. 28 mm stark.
- Die Ober-, Unterböden, die Türen, die Schubkästen sowie die Vorderseiten und die Arbeitsplatten sind mit besonders strapazierfähigen ca. 2 mm starken ABS-Anleimern belegt.

Belastungswerte für Böden, Schübe, Betten sind in den produktbezogenen Typenlisten enthalten.

Sonderanfertigungen sind unsere Stärke. Hier gilt unsere Sonderanfertigungsliste im Katalog. Hohe Flexibilität und Kundennähe sind ausschlaggebende Faktoren für die Realisation von Sonderanfertigungen. Daran scheitern zumeist andere Anbieter, die ihre Produktionsstätten mehr und mehr ins Ausland verlagern. Da wir ausschließlich in Deutschland fertigen, kommt Ihnen genau diese Flexibilität und Kundennähe zugute. Sollte Ihr Wunsch nicht in der Liste enthalten sein, rufen Sie uns an, mailen Sie oder schicken Sie uns ein Fax. Wir antworten prompt.

Pflegeanweisung

Bitte entfernen Sie aufgetretene Verunreinigungen im möglichst frischen Zustand mittels Papierwischtuch oder weichem, sauberen Tuch (trocken oder feucht). Bei Feuchtreinigung ist mit saugfähigem Papierwischtuch nachzureiben. Die Reinigung geschieht vorzugsweise mit reinem (warmem) Wasser, Schmier- oder Kernseifenlösung und/oder üblichen für Möbeloberflächen geeigneten Reinigungslösungen OHNE scheuernde Bestandteile in Konzentrationen nach Angaben des Herstellers. Reinigungsmittel sollten mit reinem Wasser restlos entfernt werden und danach sollte die Oberfläche trocken gewischt werden. Zum Entfernen von Verschmutzungen, die mit wässrigen Lösungen nicht entfernbar sind, kann z.B. mit Alkohol (Spiritus) und weichen Tüchern gearbeitet werden. Dies jedoch nicht auf farbig lackierten Oberflächen. Beim Umgang mit Lösungsmitteln die vom Hersteller angegebenen Unfallverhütungsvorschriften einhalten!

Aufbauanweisung

Bitte beachten Sie unbedingt die dem Produkt beigefügten Aufbau- und Pflegeanweisungen.

Unsere Möbel tragen das Gütezeichen „Goldenes M“

Dürfen Möbel mit dem Gütezeichen der Deutschen Gütegemeinschaft Möbel e. V. gekennzeichnet werden, so kann der Konsument davon ausgehen, dass die Möbel nicht nur den umfangreichen Qualitätsanforderungen der Güte- und Prüfbestimmungen RAL-GZ 430 entsprechen, sondern auch in regelmäßigen Abständen von unabhängigen Sachverständigen überprüft werden.

Infos unter www.dgm-moebel.de

Emissionsklasse „A“

Von der Deutschen Gütegemeinschaft Möbel e.V. wurden unsere Möbel in die beste Emissionsklasse „A“ eingestuft und entsprechen damit der Vergabegrundlage für das Emissionslabel der Deutschen Gütegemeinschaft Möbel e.V. in dieser Kategorie.

Infos unter www.emissionslabel.de

Klimapakt – Klimaneutrale Kernprozesse

Sie kaufen nicht nur „Möbel made in Germany“, sondern auch Produkte, bei denen auf klimaschonende Produktion geachtet wird.

Infos unter: www.dgm-klimapakt.de und www.klimaneutral-dgm.de

Unsere Möbel sind mit dem Umweltzeichen „Blauer Engel“ ausgezeichnet Dieses Zeichen wird emissionsarmen Möbeln nach RAL-UZ 38 verliehen.

Infos unter www.blauer-engel.de

Informationen zu den verwendeten Leuchten mit Angaben zur Energieverbrauchskennzeichnung Lampen und Leuchten nach EU-Verordnung 874/2012

Aufbauvariante 1

Leuchtmittel wird verwendet in folgenden Artikeln:
fiftytwo: FX1

Artikelaufbau:

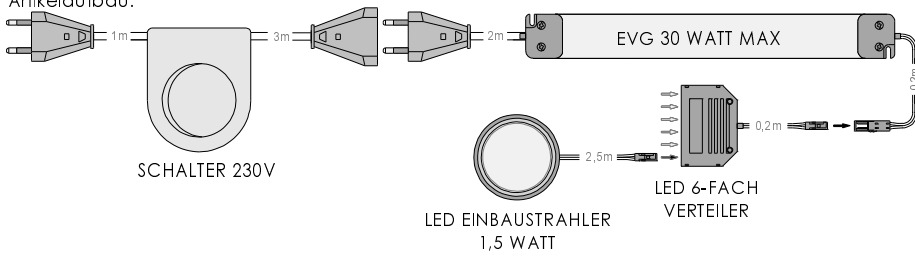

Energieeffizienzklasse **A+**

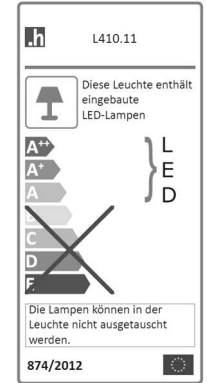

Aufbauvariante 4

Leuchtmittel wird verwendet in folgenden Artikeln:
fiftytwo: FX4

Artikelaufbau:

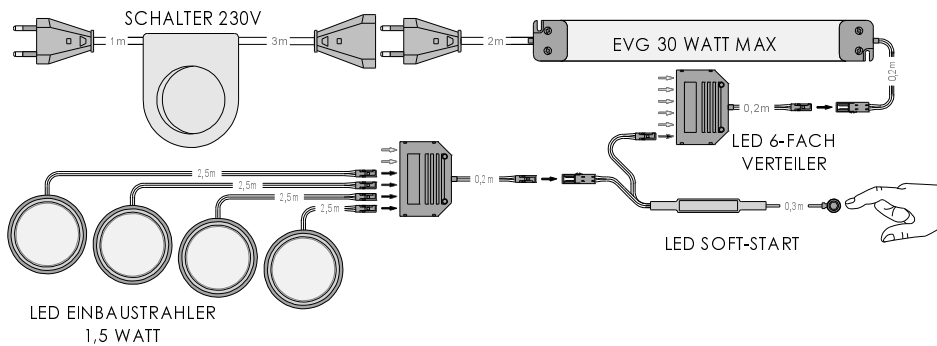

Energieeffizienzklasse **A+**

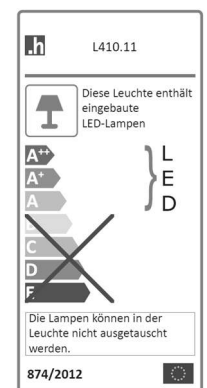

Aufbauvariante 6

Leuchtmittel wird verwendet in folgenden Artikeln:
fiftytwo: FS400-L/R + FX4

Artikelaufbau:

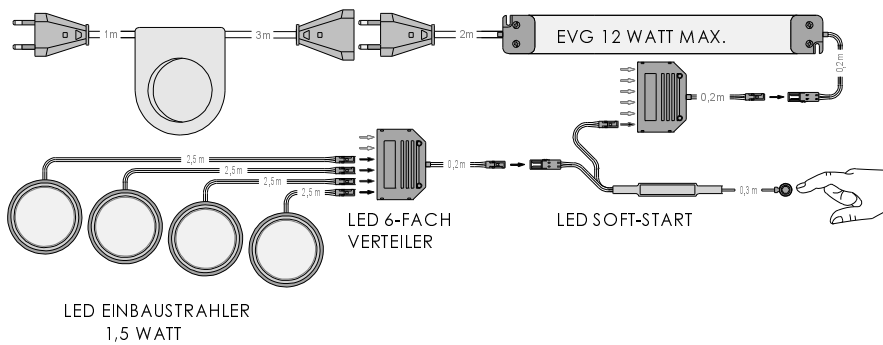

Energieeffizienzklasse **A+**

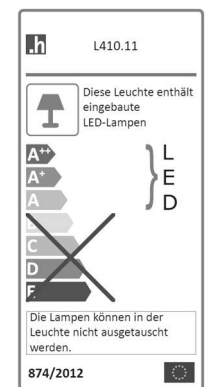

Aufbauvariante 9

Leuchtmittel wird verwendet in folgenden Artikeln:
fiftytwo: FX02

Artikelaufbau:

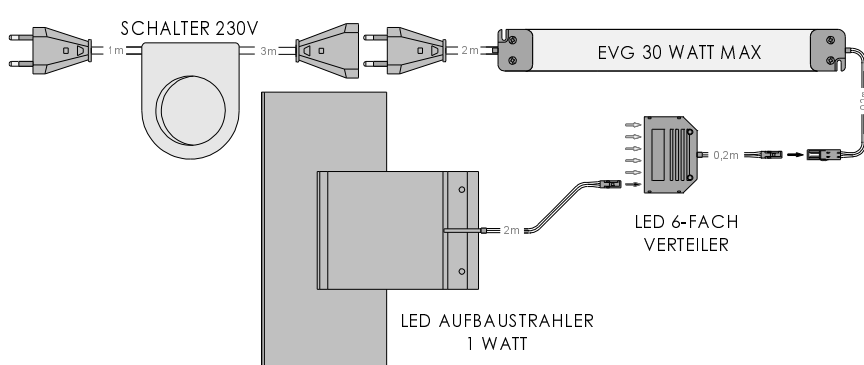

Energieeffizienzklasse **A+**

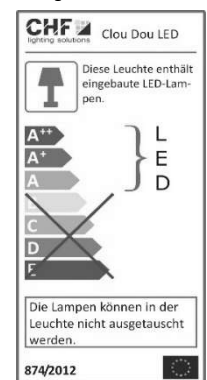

Aufbauvariante 16

Leuchtmittel wird verwendet in folgenden Artikeln:
fiftytwo: FE58-L/R

Artikelaufbau:

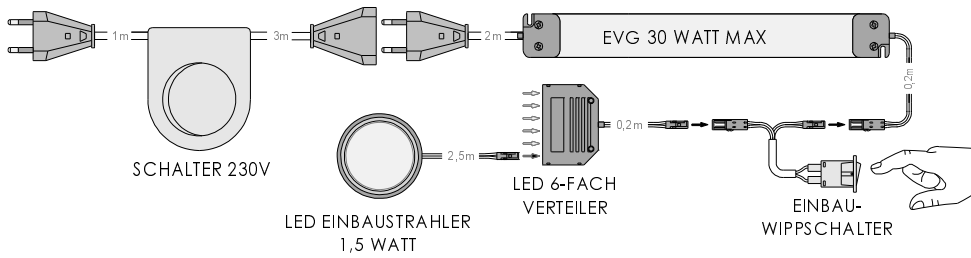

Energieeffizienzklasse **A+**

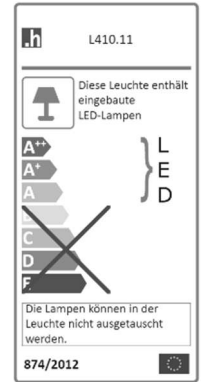

Aufbauvariante 25

Leuchtmittel wird verwendet in folgenden Artikeln:
fiftytwo: FZ11, FZ21

Artikelaufbau:

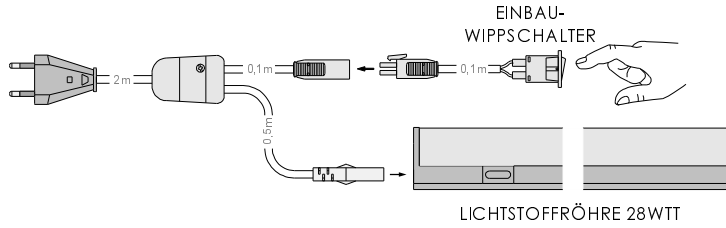

Energieeffizienzklasse **A**



Aufbauvariante 26

Leuchtmittel wird verwendet in folgenden Artikeln:
fiftytwo: FP106, FP108, FR100

Artikelaufbau:

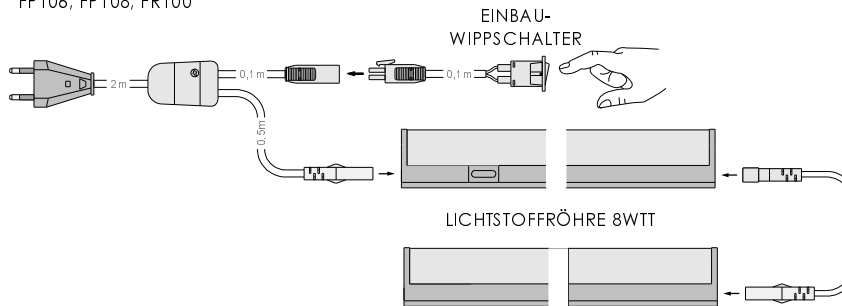

Energieeffizienzklasse **A**



Aufbauvariante 27

Leuchtmittel wird verwendet in folgenden Artikeln:
fiftytwo: FZ31

Artikelaufbau:

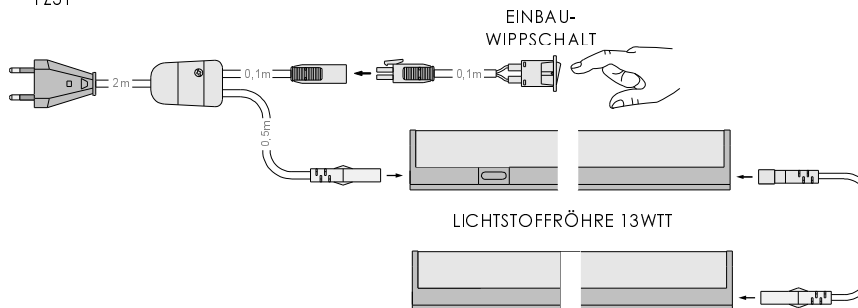

Energieeffizienzklasse **A**



