

1895 **R**

fiftytwo

Das variable Einrichtungs-System für

SINGLE-EINRICHTUNGEN
APARTMENTS
JUGENDZIMMER
OBJEKTEINRICHTUNGEN



- Geprüfte Qualität
- Garantierte Sicherheit
- Gesundes Wohnen

MC-Typenliste mit Identnummern gültig ab 1.6.2018

1895 **R**

unsere
garantie
made in
germany

Lieferbare Ausführungen :

1. DEKOR

Lieferbare Oberflächen (**Nachbildungen = NB**)

- a. Holz-Nachbildung
- Ahorn Hell-NB
 - Wildeiche-NB
- b. Uni-Dekore
- Alpinweiß
 - Cremeweiß
 - Felsgrau

In Dekor sind möglich:

Korpus und Front bei allen Artikeln. Ausnahme: der Rollo der Artikel FK59 und FS9 sind nicht in Dekor möglich sondern nur in Lack.

Holz-Nachbildung und Uni-Dekore sind preisgleich und können beliebig kombiniert werden ohne Mehrpreis.

2. LACK (gegen Mehrpreis)

- Bitte wählen Sie den gewünschten Farbton nach
- Farbkarte RUDOLF oder nach
 - Farbkarte RAL-Classic (K7)

In Lack sind möglich:

Fronten (Türen, Glastüren, Schwebetüren und Schubkästen), Rollos, Frontrahmen der Schwebetürschränke, Rückenlehnen, Regalpaneele, Füllung von Tischwange, Zierwange. Die Mehrpreise für Ausführung Lack sind für alle Lackfarben gleich. Die jeweiligen Mehrpreise sind bei jeder Artikelgruppe für die einzelnen Frontelemente angegeben.

Der Mehrpreis wird immer pro einem abgesetzten Element – also z.B. pro 1 Tür oder pro 1 Schubkasten berechnet. Daher fällt z.B. bei 2 Schubkästen in LACK der Mehrpreis 2 x an.

Wenn Schubkästen innerhalb eines Artikels in verschiedenen Dekoren gewünscht sind, bitte einzeln angeben - ohne Mehrpreis möglich. Bei der Bestellung bitte die einzelnen Frontelemente von oben nach unten aufzählen.

Beispiele für Mehrpreise durch Ausführung LACK

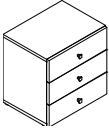
Container mit 3 Schubkästen FK53 	Korpus	Beispiel 1 DEKOR Ahorn Hell	Beispiel 2 DEKOR Cremeweiß	Beispiel 3 DEKOR Alpinweiß	Beispiel 4 DEKOR Wildeiche	Beispiel 5 DEKOR Cremeweiß
	Schubkasten 1 (oben)	DEKOR Felsgrau	DEKOR Cremeweiß	LACK RUDOLF 0V03 Lagunenblau (gegen Mehrpreis)	LACK RAL 3003 Rubinrot (gegen Mehrpreis)	LACK RAL 4005 Blaulila (gegen Mehrpreis)
	Schubkasten 2 (Mitte)	DEKOR Ahorn Hell	LACK RAL 3003 Rubinrot (gegen Mehrpreis)	DEKOR Cremeweiß	LACK RAL 3003 Rubinrot (gegen Mehrpreis)	LACK RAL 4006 Verk.purpur (gegen Mehrpreis)
	Schubkasten 3 (unten)	DEKOR Felsgrau	DEKOR Cremeweiß	LACK RUDOLF 0V03 Lagunenblau (gegen Mehrpreis)	LACK RAL 3003 Rubinrot (gegen Mehrpreis)	LACK RAL 4007 Purpurviolett (gegen Mehrpreis)
		alles OHNE Mehrpreis	1 x Mehrpreis für 1 Schubkasten in LACK	2 x Mehrpreis für 2 Schubkästen in LACK	3 x Mehrpreis für 3 Schubkästen in LACK	3 x Mehrpreis für 3 Schubkästen in LACK

3. POLSTER

Lieferbare Polsterfarben :

- Alpin
- Grau
- Melange
- Schwarz
- Weiß

Alle Polsterfarben sind preisgleich. Alle Polster sind mit Kunstleder bezogen.

4. GLAS

Lieferbare Glasarten bei Fronten :

- Glas klar
- Glas satiniert

Alle Glasarten sind preisgleich.

5. GRIFFE



Die Bestellnummer zum gewünschten Griff können Sie in untenstehender Übersicht sehen.

Türelemente über 150cm Höhe sowie Schranktüren sind nur mit Griffstange lieferbar.

Verschiedene Griffe können innerhalb eines Auftrags kombiniert werden ohne Mehrpreis.

Alle Griffe sind preisgleich.

Lieferbare Griffe:

Best.Nr. F1 Metallgriff Oberfläche Chrom matt – Sockel Kunststoff schwarz 	Best.Nr. F2 Metallgriff Oberfläche alufarbig 	Best.Nr. F3 Metallgriff Oberfläche Chrom matt 	Best.Nr. F4 Metallgriff Oberfläche Chrom matt 
---	---	---	--

t:\lav\0av-ka\produkt\ fifty two\ fiftytwo-2018-in.docx 05.07.2018 09:29

6. METALLBESCHLÄGE

lieferbar.

Stangengriffe, Leuchtengehäuse und Schreibtischfüsse sind ausschließlich alufarbig

Container

- Container können
- auf den Boden gestellt werden - Sockelfüße werden immer mitgeliefert
 - aufeinander gestapelt werden
 - durch 19mm starke Rückwand wandverschraubt werden - (**maximale Belastbarkeit 30 kg**)
 - mit Rollensatz umgebaut werden zum Rollcontainer - Rollensatz FZ04 bitte extra bestellen

Höhen :
 54 cm mit Sockelfüßen
 52 cm gestapelt
 52 cm aufgehängt
 59 cm mit Rollensatz

Türanschlag aller Türen kann von links nach rechts oder umgekehrt geändert werden. Achtung, bei den Glastüren ändert sich dabei die Griffposition von oben nach unten bzw. umgekehrt. Container sind verleimt, Rückwand ist 19mm stark und beidseitig mit Dekor, rückseitig Dekorkanten und daher freistellbar.

Container

Lieferbare Ausführungen:

Korpus	Dekor				
Tür	Dekor	oder	Lack gegen Mehrpreis	IN 125	
Schubkästen	Dekor *	oder	Lack gegen Mehrpreis pro Schubkasten	IN 115	
Rollo	Lack	(NICHT in Dekor möglich)			

* wenn Schubkästen in verschiedenen Dekoren gewünscht sind, bitte einzeln angeben ohne Mehrpreis

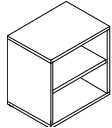
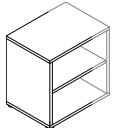
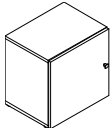
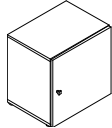
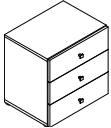
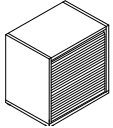
Bezeichnung	 a Offener Container 1 Holz-Einlegeboden	 a Container in Sonderbreite 1 Holz-Einlegeboden 20 - 51 x 54 x 38	 a Container mit Tür Türanschlag links	 a Container mit Tür Türanschlag rechts	 a Container mit 3 Schubkästen	 a Container mit Rollo Rollo nur in Lack mögl. 1 Holz-Einlegeboden 52 x 54 x 38
Maße (BxHxT)cm	52 x 54 x 38	20 - 51 x 54 x 38	52 x 54 x 40	52 x 54 x 40	52 x 54 x 40	52 x 54 x 38
Typen-Nr.	FK50	FK50-A	FK51-L	FK51-R	FK53	FK59
IN	195	233	212	212	271	250
Bei Bestellung bitte angeben	Korpus	Korpus	Korpus Tür Griff	Korpus Tür Griff	Korpus Schubkästen Griff	Korpus Rollo (Lackfarbe)

Container

Lieferbare Ausführungen:

Korpus	Dekor				
Türrahmen	Dekor	oder	Lack gegen Mehrpreis pro Glastür	IN 128	
Glasscheibe	Glas klar	oder	Glas satiniert preisgleich - ohne Angaben wird Glas klar geliefert		

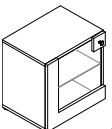
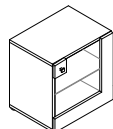
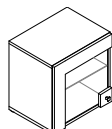
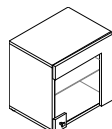
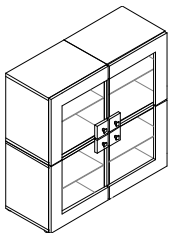
Bezeichnung	 a Container mit Glasrahmentür Türanschlag links	 a Container mit Glasrahmentür Türanschlag rechts	 a Container mit Glasrahmentür Türanschlag links	 a Container mit Glasrahmentür Türanschlag rechts	 1 2 3 4 Bestellvorschlag
Maße (BxHxT)cm	52 x 54 x 40	52 x 54 x 40	52 x 54 x 40	52 x 54 x 40	104 x 106 x 40
Typen-Nr.	FK55-L	FK55-R	FK56-L	FK56-R	FK555
IN	237	237	237	237	380
Bei Bestellung bitte angeben	Korpus Türrahmen Glasscheibe Griff	Korpus Türrahmen Glasscheibe Griff	Korpus Türrahmen Glasscheibe Griff	Korpus Türrahmen Glasscheibe Griff	Korpus Türrahmen Glasscheibe Griff

Bitte für Container Nr. 1 - 4 die gewünschte Ausführung angeben.
 Für Türrahmen in Lack fallen Mehrpreise nach obiger Liste pro 1 Türrahmen an.
 Vorschlag besteht aus 4 Containern, die auch einzeln nutzbar sind.

Eck-Container

Lieferbare Ausführungen: Korpus Dekor

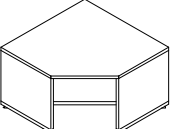
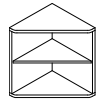
Bezeichnung	 z Eck-Container	 a Abschlussregal
Maße (BxHxT)cm	64 x 54 x 64	38 x 54 x 38
Typen-Nr.	FK64	FK40
IN	233	192
Bei Bestellung bitte angeben	Korpus	Korpus

2 offene Fächer
1 Holz-Einlegeboden
Innenraum ist komplett nutzbar
stapelbar, keine Wandmontage nicht freistellbar.

2 offene Fächer
1 fester Holzboden
stapelbar, keine Wandmontage nicht freistellbar.



Zubehör

Lieferbare Ausführungen:

Korpus	Dekor
Polster	Polsterfarbe (Kunstleder) - siehe Seite 18

Bezeichnung	 z Holz-Einlegeboden für FK50, FK51	 z Glas-Einlegeboden (Klarglas) für FK55, FK56	 z Polsterkissen verwendbar als Sitzkissen für FK50, FK51, FK53, FK55, FK56, FK59	 z 4 Lenkrollen, passend für alle Container. Kunststoff schwarz Rollen sind geeignet für Hartböden	 a LED-Einbaustrahler 1 Watt EEK A+ weitere Infos im Katalog- anhang/Aufbauvariante 1 eingebaut in Oberboden von Container. 2m Kabel Trafo bitte separat bestellen	 z Trafo 230 V - 30 W
Maße (BxHxT)cm	48 x 2 x 35	48 x 0,8 x 35	59 x 9 x 26	7 x 4 x 4	6 x 1 x 6	Längen ab Stecker: 1m Kabel (230V) -Fußtrittschalter 1m Kabel (230V) - Eurostecker flach 2m Kabel (230V) - Trafo 30W - 0,2m Kabel (12V) - 6-fach Verteiler 1 Trafo versorgt maximal 20x LED-Einbaustrahler
Typen-Nr.	FEB48	FEB48 G	FZ07	FZ04	FX1	F-TRAFO
IN	130	140	184	131	145	150
Bei Bestellung bitte angeben	Korpus		Polsterfarbe			

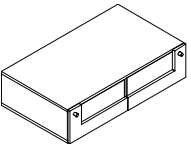
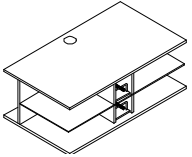
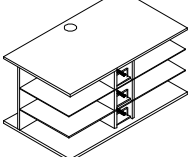
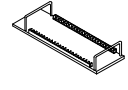
Druckfehler, Konstruktions-, Maß- und Modelländerungen vorbehalten. Alle Maße sind circa Maße in cm. Lieferzustand: a = aufgebaut, z = zerlegt.

Podeste		Lieferbare Ausführungen:		Dekor		Lack gegen Mehrpreis pro Schubladenrahmen		IN 115	
		Korpus Schubladenrahmen Glasfüllung von Schublade		Dekor Dekor oder Glas klar oder		Lack gegen Mehrpreis pro Schubladenrahmen Glas satiniert preisgleich - ohne Angaben wird Glas klar geliefert			
Bezeichnung	 a	 z	 z	 a	 z				
Maße (BxHxT)cm	104 x 28 x 61	104 x 37 x 61	104 x 54 x 61	14 x 9 x 42	7 x 4 x 4				
Typen-Nr.	FP102	FP106	FP108	FZ08	FZ06				
IN	295	276	320	133	146				
Bei Bestellung bitte angeben	Korpus Schubladenrahmen Glasplatte Griff	Korpus	Korpus						

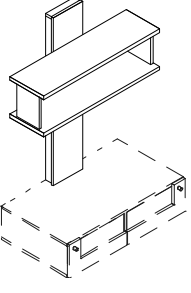
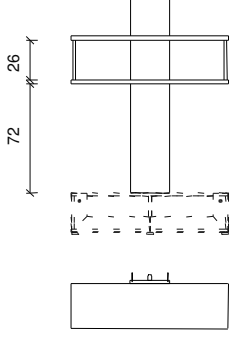
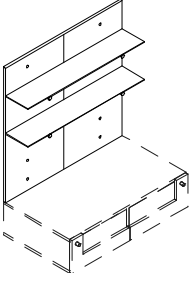
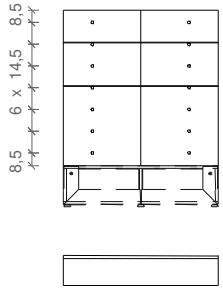
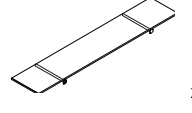
Aufsatzregal		Lieferbare Ausführungen:		Dekor		Lack gegen Mehrpreis		IN 138	
		Korpus Paneel-Rückwand		Dekor Dekor oder		Lack gegen Mehrpreis			
Bezeichnung	 z	 z	 z	 z	 z				
Maße (BxHxT)cm	104 x 130 x 37	104 x 130 x 37	104 x 104 x 23	104 x 104 x 23	104 x 0,8 x 20				
Typen-Nr.	FR100	FR100	FR110	FR110	FRZ10				
IN	233	233	235	235	153				
Bei Bestellung bitte angeben	Paneel-Rückwand Korpus	Paneel-Rückwand Korpus	Paneel-Rückwand	Paneel-Rückwand					

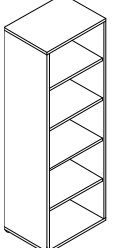
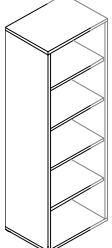
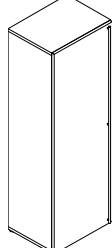
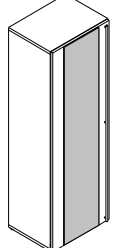
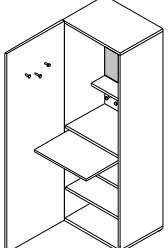
Elemente		Lieferbare Ausführungen:		Korpus		Dekor		Lack gegen Mehrpreis pro Tür		IN 149	
		Korpus Tür		Dekor Dekor oder		Lack gegen Mehrpreis pro Tür		Lack gegen Mehrpreis pro Tür			
Bezeichnung	 a	 a	 a	 a	 a						
Maße (BxHxT)cm	52 x 158 x 38	20 - 51 x 158 x 38	52 x 158 x 40	52 x 158 x 40	52 x 158 x 40						
Typen-Nr.	FE50	FE50-A	FE51-L (Abb.)	FE51-R	FE58-L (Abb.)						
IN	254	290	281	281	347						
Bei Bestellung bitte angeben	Korpus	Korpus	Korpus Tür	Korpus Tür	Korpus Tür						

Druckfehler, Konstruktions-, Maß- und Modelländerungen vorbehalten. Alle Maße sind circa Maße in cm. Lieferzustand: a = aufgebaut, z = zerlegt.

Kleiderschränke

Modulares System aus 3 Korpushöhen (54 cm, 158 cm und 210 cm), die nach Wunsch kombinierbar und aneinander reihbar sind.
 Die 54 cm hohen Container sind verleimt, haben eine 19 mm Rückwand und können auf den Boden gestellt oder aufeinander gestapelt werden (Beschlag liegt bei).
 Die 158 cm und 210 cm hohen Elemente werden zerlegt geliefert, haben eine 3 mm Rückwand. Jedes Element incl. 1 Kleiderstange und 1 festen Boden.
 Die 210 cm hohen Elemente sind wegen der Standsicherheit nicht auf einem 54 cm hohen Container stapelbar.
 Die Türen von FS11 und FS21 haben eine Griffstange. Türanschlag L / R ist bei allen 3 Korpushöhen nachträglich änderbar.

Kleiderschrank-Container

Lieferbare Ausführungen:

Korpus Dekor
 Tür Dekor oder Lack gegen Mehrpreis pro Tür
 Schubkästen Dekor * oder Lack gegen Mehrpreis pro Schubkasten
 Rollo Lack (NICHT in Dekor möglich)

IN 125
 IN 115

* wenn Schubkästen in verschiedenen Dekoren gewünscht sind, bitte einzeln angeben

ohne Mehrpreis

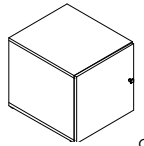
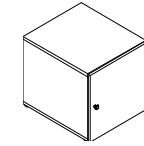
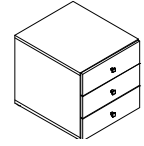
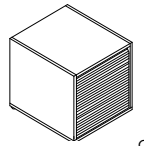
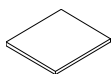
Bezeichnung	 Container mit Tür und 1 Holz-Einlegeboden Türanschlag links	 Container mit Tür und 1 Holz-Einlegeboden Türanschlag rechts	 Container mit 3 Schubkästen	 Container mit Rollo Rollo nur in Lack möglich 1 Holz-Einlegeboden	 Holz-Einlegeboden für FS1, FS11, FS21
Maße (BxHxT)cm	52 x 54 x 61	52 x 54 x 61	52 x 54 x 61	52 x 54 x 59	48 x 2 x 54
Typen-Nr.	FS1-L	FS1-R	FS3	FS9	FSZ01
IN	224	224	285	265	135
Bei Bestellung bitte angeben	Korpus Tür Griff	Korpus Tür Griff	Korpus Schubkästen Griff	Korpus Rollo	Korpus

Kleiderschrank-Elemente



Lieferbare Ausführungen:

Korpus Dekor
 Tür FS11 Dekor oder Lack gegen Mehrpreis
 Tür FS21 Dekor oder Lack gegen Mehrpreis

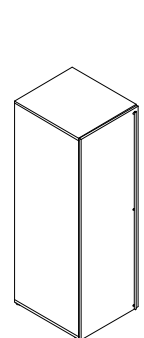
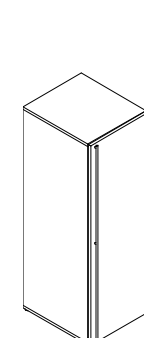
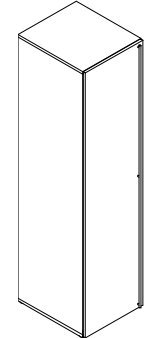
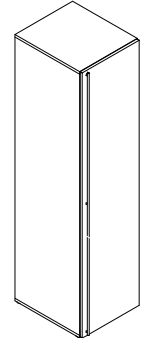
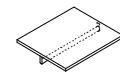
IN 149
 IN 154

Bezeichnung	 Element mit Tür incl. 1 Einlegeboden und 1 Kleiderstange	 Element mit Tür incl. 1 Einlegeboden und 1 Kleiderstange	 Element mit Tür incl. 1 Einlegeboden und 1 Kleiderstange	 Element mit Tür incl. 1 Einlegeboden und 1 Kleiderstange	 Holz-Einlegeboden mit Kleiderstange für FS11, FS21
Maße (BxHxT)cm	52 x 158 x 61	52 x 158 x 61	52 x 210 x 61	52 x 210 x 61	48 x 2 x 54
Typen-Nr.	FS11-L	FS11-R	FS21-L	FS21-R	FSZ02
IN	272	272	288	288	151
Bei Bestellung bitte angeben	Korpus Tür	Korpus Tür	Korpus Tür	Korpus Tür	

Spiegel für Kleiderschrank-Elemente

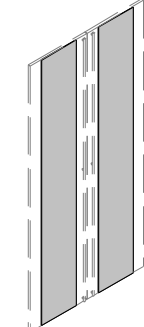
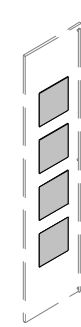
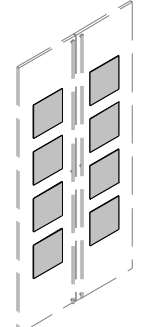
Bezeichnung	 Spiegel durchgehend 1 Stück, passend für FS11, FE 51	 Spiegel durchgehend 1 Stück, passend für FS21, FS91, FS400	 Spiegel durchgehend 2 Stück, passend für FS300 FS140, FS160, FS180, FS200 31 x 207	 Spiegel Quadrate 4 Stück, passend für FS21, FS91, FS400	 Spiegel Quadrate 8 Stück, passend für FS300 FS140, FS160, FS180, FS200 1 Quadrat 26 x 26
Maße (BxH)cm	31 x 155	31 x 207	31 x 207	1 Quadrat 26 x 26	1 Quadrat 26 x 26
Typen-Nr.	FSZ31	FSZ41	FSZ42	FSZ44	FSZ48
IN	150	154	180	156	183
Bei Bestellung bitte angeben	Bitte den gewünschten Spiegel separat zu dem gewählten Element bzw. Kleiderschrank bestellen. (Spiegel sind nicht einzeln lieferbar)				

Kleiderschrank-Kombinationen

Kombinations-Vorschläge für Kleiderschränke. (preisabgesenkte Vorschläge sind günstiger als Zusammenstellung zu Einzelpreisen)

Die Kombinationen sind aus den jeweils angegebenen Einzelartikeln zusammengesetzt. Alle Kleiderschrank-Elemente und Container können auch getrennt aufgebaut werden oder in anderer Anordnung aneinander gereiht oder gestapelt werden. Jedes Schrankelement wird geliefert incl. 1 Kleiderstange und Anzahl Böden wie eingezeichnet (oberer Boden ist fest). Alle Türen sind L / R umbaubar – auch wenn Spiegel darauf montiert sind.

Wenn in den Fronten verschiedene Ausführungen gewünscht sind, müssen die betreffenden Artikel in der Bestellung einzeln angegeben werden. Die Mehrpreise für die Fronten in Ausführung LACK finden Sie auf Seite 21 bei der Beschreibung der Einzelartikel.

Wenn Spiegel gewünscht sind, bitte die Artikel mit Spiegeln einzeln angeben. Die Mehrpreise für Spiegel finden Sie ebenfalls auf Seite 21.

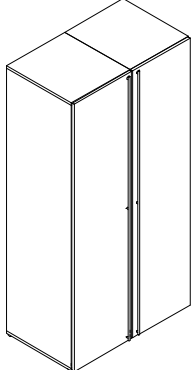
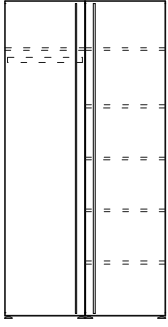
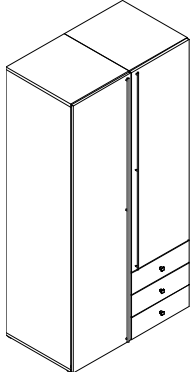
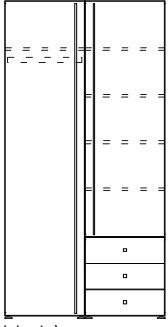
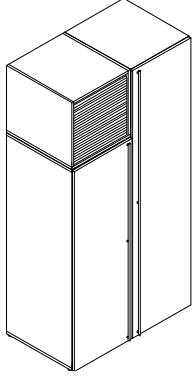
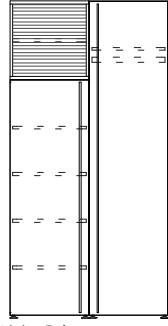
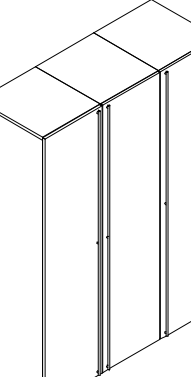
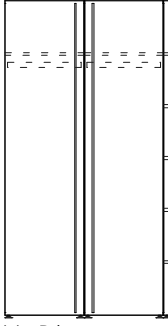
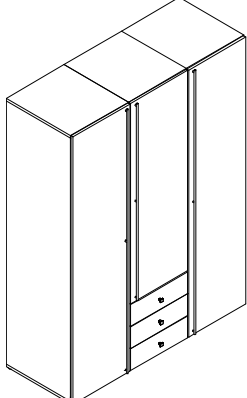
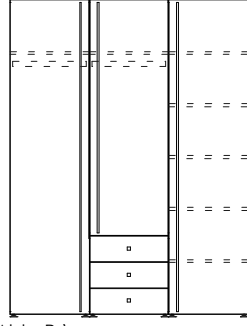
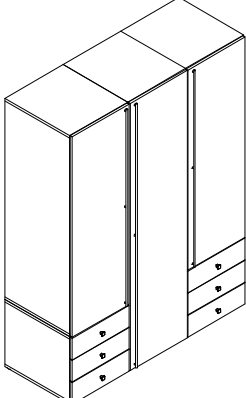
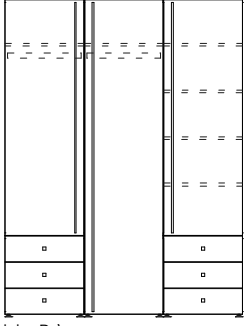
<p>Bezeichnung Maße (BxHxT)cm</p> <p>Typen-Nr. IN</p> <p>Bei Bestellung bitte angeben</p>	 <p>Kleiderschrank Kombination 104 x 210 x 61</p> <p>FSV11 361</p> <p>Korpus Türen</p>	 <p>z</p> <p>bestehend aus : 1 Schrankelement FS21-L 1 Schrankelement FS21-R 4 Einlegeböden FSZ01</p>	 <p>Kleiderschrank Kombination 104 x 210 x 61</p> <p>FSV12-L / R 383</p> <p>Korpus Türen Schubkästen Griff</p>	 <p>z (Abb. L)</p> <p>bestehend aus : 1 Schrankelement FS21-L 1 Schrankelement FS11-R 3 Einlegeböden FSZ01 1 Schubk.-Container FS3</p>
<p>Bezeichnung Maße (BxHxT)cm</p> <p>Typen-Nr. IN</p> <p>Bei Bestellung bitte angeben</p>	 <p>Kleiderschrank Kombination 104 x 210 x 61</p> <p>FSV13-L / R 383</p> <p>Korpus Türen Rollo</p>	 <p>z (Abb. R)</p> <p>bestehend aus : 1 Schrankelement FS11-L 3 Einlegeböden FSZ01 1 Rollo-Container FS9 1 Schrankelement FS21-R</p>	 <p>Kleiderschrank Kombination 156 x 210 x 61</p> <p>FSV14-L / R 387</p> <p>Korpus Türen</p>	 <p>z (Abb. R)</p> <p>bestehend aus : 1 Schrankelement FS21-L 1 Schrankelement FS21-R 1 Schrankelement FS21-R 4 Einlegeböden FSZ01</p>
<p>Bezeichnung Maße (BxHxT)cm</p> <p>Typen-Nr. IN</p> <p>Bei Bestellung bitte angeben</p>	 <p>Kleiderschrank Kombination 156 x 210 x 61</p> <p>FSV15-L / R 399</p> <p>Korpus Türen Schubkästen Griff</p>	 <p>z (Abb. R)</p> <p>bestehend aus : 1 Schrankelement FS21-L 1 Schrankelement FS11-R 1 Schubk.-Container FS3 1 Schrankelement FS21-R 4 Einlegeböden FSZ01</p>	 <p>Kleiderschrank Kombination 156 x 210 x 61</p> <p>FSV16-L / R 410</p> <p>Korpus Türen Schubkästen Griff</p>	 <p>z (Abb. R)</p> <p>bestehend aus : 1 Schrankelement FS11-L 1 Schrankelement FS21-R 1 Schrankelement FS11-R 3 Einlegeböden FSZ01 2 Schubk.-Container FS3</p>

Schwebetürschränke

Schwebetürschränke werden zerlegt geliefert. Sie haben eine 3mm starke Rückwand. Türen sind mit gedämpfter Schließung ausgerüstet. Genau mittig im Korpus ist eine durchgehende Mittelseite angeordnet, so dass linke und rechte Schrankhälfte immer gleich breit sind (gilt für alle Schrankbreiten – auch bei Sonderbreite). Türen mit Griffstange. Incl. 2 Konstruktions-Böden und 2 Kleiderstangen wie eingezeichnet. Zusätzliche Zwischenböden oder Kleiderstangen bitte separat bestellen – siehe unten bei Zubehör. Wenn Spiegel gewünscht sind, bitte separat dazu bestellen gegen Mehrpreis – siehe Seite 21.

Lieferbare Ausführungen:

Korpus	Dekor				
Türfront	Dekor	oder	Lack	gegen Mehrpreis pro Türenpaar	IN 209
Frontrahmen	Dekor	oder	Lack	gegen Mehrpreis	IN 150

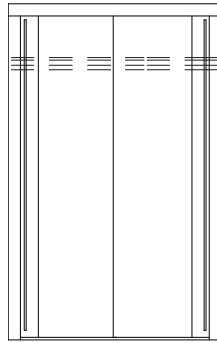
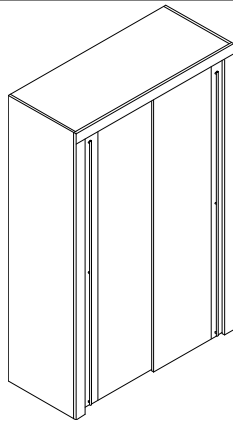

z

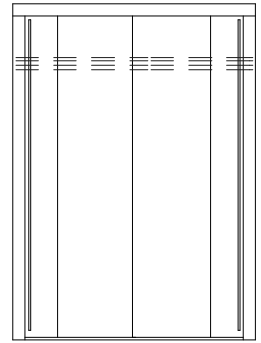
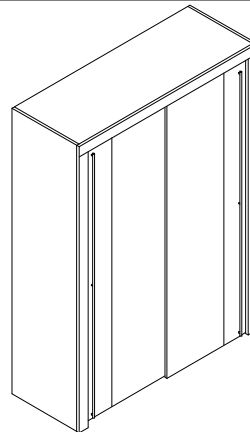

z

Bezeichnung
Maße (BxHxT)cm
Typen-Nr.
IN

Schwebetürschrank 140 cm breit
140 x 222 x 68
FS140
393

Schwebetürschrank 160 cm breit
160 x 222 x 68
FS160
398

Bei Bestellung
bitte angeben

Korpus
Frontrahmen
Türen

Korpus
Frontrahmen
Türen

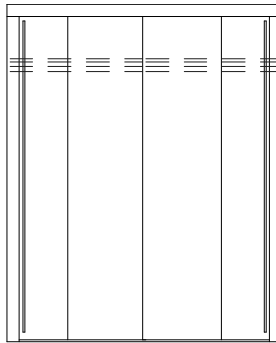
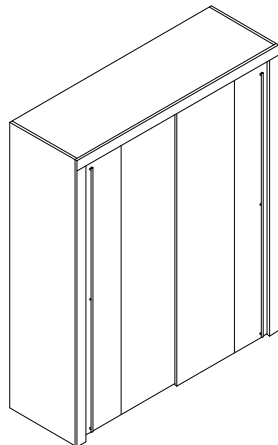

z

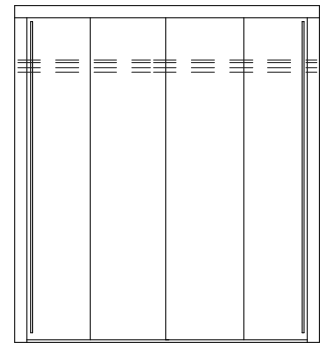
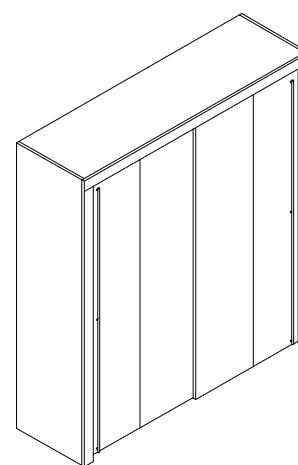

z

Bezeichnung
Maße (BxHxT)cm
Typen-Nr.
IN

Schwebetürschrank 180 cm breit
180 x 222 x 68
FS180
402

Schwebetürschrank 200 cm breit
200 x 222 x 68
FS200
406

Bei Bestellung
bitte angeben

Korpus
Frontrahmen
Türen

Korpus
Frontrahmen
Türen

Alle Schwebetürschränke sind auch in Sonderbreiten zwischen 120 und 199 cm lieferbar.

Bitte bestellen Sie den nächstgrößeren Schrank und geben Sie die gewünschte Sonderbreite an. Mehrpreis für Kürzung IN 283

Zubehör für Schwebetürschränke

Lieferbare Ausführungen:
Korpus Dekor

Bezeichnung
Schranksbreite
Maße (BxHxT)cm
Typen-Nr.
IN

	Zwischenboden für Schwebetürschrank in Breite			
140cm	160cm	180cm	200cm	
67 x 2 x 55	77 x 2 x 55	87 x 2 x 55	97 x 2 x 55	
FSZ14	FSZ16	FSZ18	FSZ20	
129	133	137	141	

Bei Bestellung
bitte angeben

Korpus Korpus Korpus Korpus

	Kleiderstange für Schwebetürschrank in Breite			
140cm	160cm	180cm	200cm	
66 x 3 x 1,5	76 x 3 x 1,5	86 x 3 x 1,5	96 x 3 x 1,5	
FSZ14S	FSZ16S	FSZ18S	FSZ20S	
125	129	133	137	

Einlegeboden und Kleiderstange sind auch für Schwebetürschränke in Sonderbreite lieferbar.

Bitte bestellen Sie den nächstgrößeren Einlegeboden und geben Sie die Sonderbreite des Schwebetürschranks an. Mehrpreis für Kürzung IN 125

Bitte bestellen Sie die nächstgrößere Kleiderstange und geben Sie die Sonderbreite des Schwebetürschranks an. Mehrpreis für Kürzung IN 125

Eckkleiderschränke

Eckkleiderschrank FS91 wird zerlegt geliefert. Er hat eine 3mm starke Rückwand. Die Front ist als Falлтür ausgeführt. Bei Türanschlag rechts ist das Wäschefach mit den Einlegeböden links angeordnet. Bei Türanschlag links umgekehrt. Bitte für werksseitige Vormontage R / L angeben. Nachträglicher Umbau R / L ist möglich. Die Tür hat eine Griffstange. Türen sind mit gedämpftem Anschlag. Jeder Schrank wird geliefert incl. 1 Kleiderstange und Anzahl Einlegeböden wie abgebildet. Wenn Spiegel gewünscht sind, bitte separat dazu bestellen gegen Mehrpreis – siehe Seite 21.

Lieferbare Ausführungen:
Korpus Dekor
Türfront Dekor

oder **Lack gegen Mehrpreis pro Türenpaar** IN 178

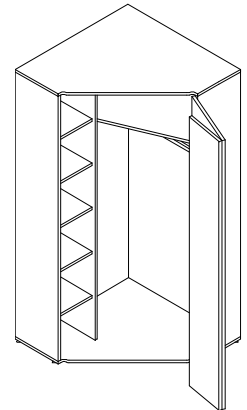
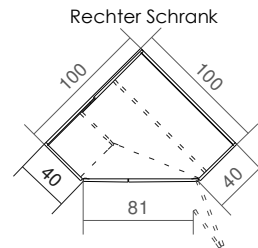
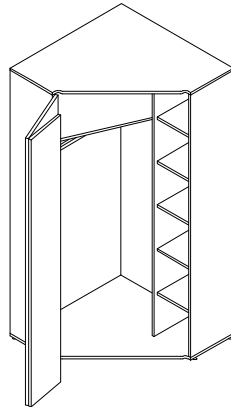
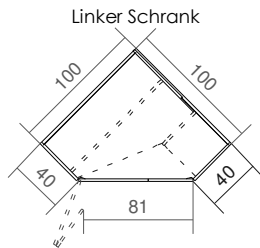

Bezeichnung
Maße (BxHxT)cm
Typen-Nr.
IN

Eckkleiderschrank Links
100 x 210 x 100
FS91-L
369

Eckkleiderschrank Rechts
100 x 210 x 100
FS91-R
369

Bei Bestellung
bitte angeben

Korpus
Türen

Korpus
Türen

Eckkleiderschrank XXL

Eckkleiderschrank FS300 wird zerlegt geliefert. Er hat eine 3mm starke Rückwand. Die Front besteht aus 2 Drehtüren. Jede Tür hat eine Griffstange. Bei Ausführung L(links) ist das Wäschefach mit den Einlegeböden links angeordnet. Bei Ausführung R (rechts) umgekehrt. Bitte für werksseitige Vormontage R / L angeben. Nachträglicher Umbau R / L ist möglich. Jeder Schrank wird geliefert incl. 1 Kleiderstange und Anzahl Einlegeböden wie abgebildet. Der Schrank hat eine akkubetriebene Innenbeleuchtung am Oberboden. Diese ist wiederaufladbar über Mini USB und mit integriertem Bewegungsmelder ausgestattet. Wenn Spiegel gewünscht sind, bitte separat dazu bestellen gegen Mehrpreis – siehe Seite 21.

Lieferbare Ausführungen:
Korpus Dekor
Türfront Dekor

oder **Lack gegen Mehrpreis pro Türenpaar** IN 192

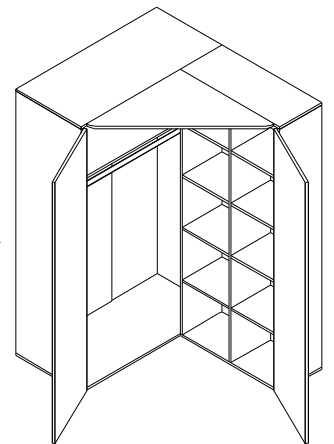
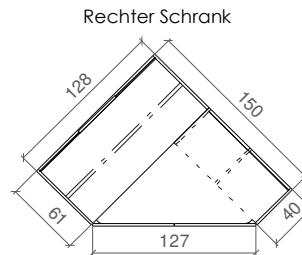
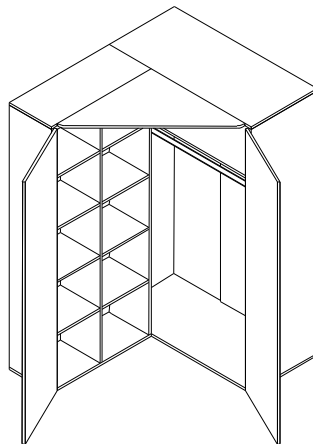
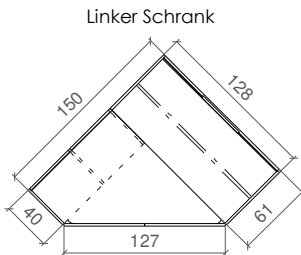

Bezeichnung
Maße (BxHxT)cm
Typen-Nr.
IN

Eckkleiderschrank XXL Links
150 x 210 x 128
FS300-L
397

Eckkleiderschrank XXL Rechts
128 x 210 x 150
FS300-R
397

Bei Bestellung
bitte angeben

Korpus
Türen

Korpus
Türen

Eckkleiderschrank Zubehör

Lieferbare Ausführungen:

Korpus

Dekor

Zubehör für FS91

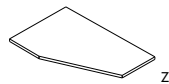

Bezeichnung
Maße (BxHxT)cm
Typen-Nr.
IN

Hutboden für Kleiderfach FS91
95 x 2 x 61
FSZ09
161

Zubehör für FS300 und FS400

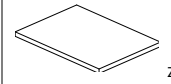

Hutboden für Kleiderfach FS300/400
124 x 2 x 57
FSZ12
145

Schubkasten nur für
Eckschrank FS300 und
FS400
Schubkasten passt
nur in das mit Pfeil
markierte Wäschefach
Es sind 1 bis max. 4
Schubkästen in
dem Fach möglich.
(passt nicht in FS91)

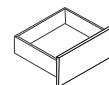

Bezeichnung
Maße (BxHxT)cm
Typen-Nr.
IN

Einlegeboden für Wäschefach FS91
33 x 2 x 34
FSZ03
127

Einlegeboden für Wäschefach FS300/400
42 x 2 x 35
FSZ04
130

Schubkasten für
Wäschefach FS300
innen 38 x 12 x 33
FZSK1
145

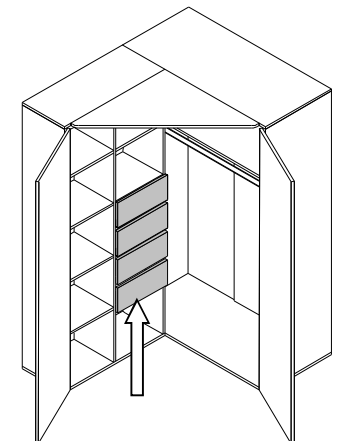

Beispiel: 4 x Schubkasten FZSK1

Bei Bestellung
bitte angeben

Korpus

Korpus

Korpus

Eckkleiderschrank begehbar

Der begehbare Eckkleiderschrank ist eine Weiterentwicklung des Eckkleiderschranks XXL.

Die breite Schrankseite ist durch ein Regalteil soweit vergrößert, dass eine Liege mit dem Kopfteil angestellt werden kann. Die möglichen Liegenbreiten sind 90 cm oder 100 cm. (Auch die Liegen unseres Modells LOOP lassen sich mit dem FS400 kombinieren)

Die schmale Schrankseite ist weiterhin 40cm breit, sodass hier mit Containern oder Elementen weitergebaut werden kann.

Hierdurch lassen sich auf kleinstem Raum die Grundfunktionen Kleiderschrank/Stauraum sowie Liege/Schlafen optimal unterbringen.

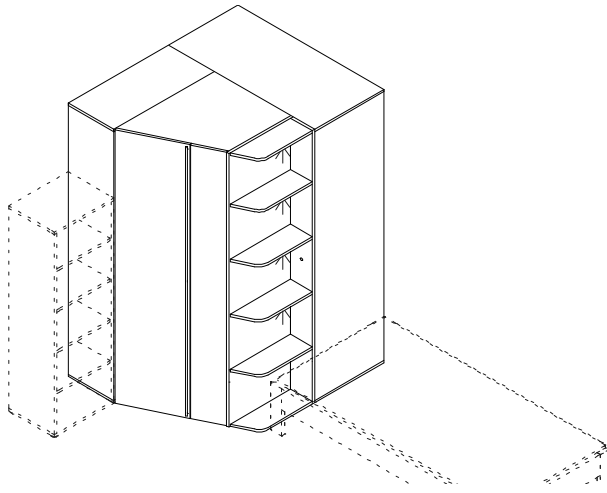

Nebenstehende Abbildung zeigt ein Möblierungs-Beispiel:

von links nach rechts:

Element	FE50
Eckschrank mit Regalbeleuchtung	FS400-L FX4 (4 LED-Strahler)
Liege 100/200	FL1-10

Eckkleiderschrank FS400 wird zerlegt geliefert. Er hat eine 3mm starke Rückwand. Die Front ist als Falлтür ausgeführt. Bei Ausführung L (links) ist das Wäschefach mit den Einlegeböden links angeordnet. Bei Ausführung R (rechts) umgekehrt. Bitte für werksseitige Vormontage R / L angeben.

Ein nachträglicher Umbau R / L ist möglich – mit einer Ausnahme: bei Schränken mit Regalbeleuchtung ist ein nachträglicher Umbau R / L **NICHT** möglich.

Jeder Schrank hat zwei akkubetriebene Innenbeleuchtungen am Oberboden. Diese sind wiederaufladbar über Mini USB und mit integriertem Bewegungsmelder ausgestattet.

Die Tür hat eine Griffstange. Türen sind mit gedämpftem Anschlag. Jeder Schrank wird geliefert incl. 1 Kleiderstange und Anzahl Einlegeböden wie abgebildet.

Wenn zusätzliche Einlegeböden oder Innenschubkästen gewünscht sind, bitte separat dazu bestellen gegen Mehrpreis – siehe Seite 24.

Wenn Spiegel gewünscht sind, bitte separat dazu bestellen gegen Mehrpreis – siehe Seite 21.

Wenn Regalbeleuchtung gewünscht ist, bitte separat dazu bestellen gegen Mehrpreis – siehe unten Typen-Nr. FX4.



Lieferbare Ausführungen:

Korpus	Dekor			
Türen	Dekor	oder	Lack gegen Mehrpreis für 2 Türen	IN 178
Regalrückwand	Dekor	oder	Lack gegen Mehrpreis	IN 154

Bezeichnung Maße (BxHxT)cm Typen-Nr. IN	Linker Schrank 		
	Eckkleiderschrank begehbar Links 150 x 210 x 128 FS400-L 406		
Bei Bestellung bitte angeben	Korpus Türen Regalrückwand		

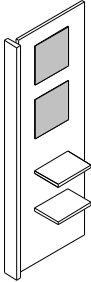
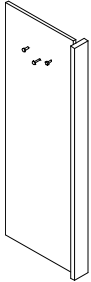

Bezeichnung Maße (BxHxT)cm Typen-Nr. IN	Rechter Schrank 		
	Eckkleiderschrank begehbar Rechts 128 x 210 x 150 FS400-R 406		
Bei Bestellung bitte angeben	Korpus Türen Regalrückwand		

Bezeichnung Typen-Nr. IN	Regalbeleuchtung FX4	Beleuchtung an den oberen 4 Böden des Regals von Eckschrank FS400 : 4 LED-Strahler je 1 Watt (Energieeffizienzklasse A+ , weitere Infos im Kataloganhang – Aufbauvariante 6) sowie Schalter in der Regalseite. Trafo bitte separat bestellen
	199	

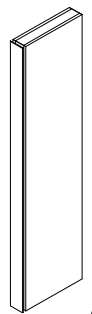
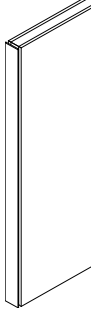
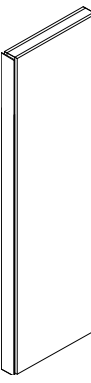
Zubehör	Lieferbare Ausführungen:	Korpus	Dekor				
Bezeichnung Maße (BxHxT)cm	Garderobe 57 x 155 x 29	 z	 z	Garderoben-Paneel ist schwenkbar. L / R verwendbar. Zum Anschrauben an Schrankseite oder Wand. Incl. 2 Spiegel und 2 Ablageböden sowie 3 Garderobenhaken auf Rückseite.	LED-Aufsatzleuchte 2 Watt für Kleiderschränke oder Elemente ca. 1,5 m Kabel EEK A+ / weitere Infos im Kataloganhang Aufbauvariante 9 Trafo bitte separat bestellen LED-Aufsatzleuchte 30 x 6 x 20	 z Trafo für Leuchte	Trafo 230 V – 30 W Längen ab Stecker: 1m Kabel (230V) - Fußtrittschalter 1m Kabel (230V) - Eurostecker flach 2m Kabel (230V) - Trafo 30W - 0,2m Kabel (12V) - 6-fach Verteiler 1 Trafo versorgt maximal 20x LED-Einbaustrahler
Typen-Nr.	FZ58				FX02	F-TRAFO	
IN	245	Vorderseite	Rückseite		161	150	
Bei Bestellung bitte angeben	Korpus						

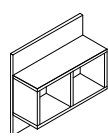
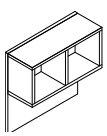
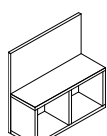
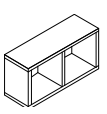
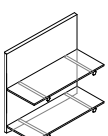
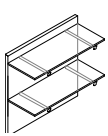
Zierwangen	Zierwangen mit Beleuchtung , incl. Leuchtstofflampe 220V , Zuleitung 4 m und Netzschalter in der Frontblende, Frontblende aus satiniertem Plexiglas Alle Leuchten EEK A / weitere Infos im Kataloganhang / siehe Aufbauvarianten 25 und 27 Lieferbare Ausführungen:					
	Korpus	Dekor	oder	Lack gegen Mehrpreis		IN 163
Bezeichnung Maße (BxHxT)cm	 a	 a			 a	
Typen-Nr.	FZ11	FZ21			FZ31	
IN	262	272			291	
Bei Bestellung bitte angeben	Korpus	Korpus			Korpus	

Hängeregale	Maximale Belastbarkeit je Hängeregal 20 kg. Lieferbare Ausführungen:					
	Korpus Regalkasten	Dekor	oder	Lack gegen Mehrpreis		IN 122
Bezeichnung Maße (BxHxT)cm	 z	 z	 z	 a	 z	 z
Typen-Nr.	in 3 Varianten montierbar				in 2 Varianten montierbar	
IN	Variante 1	Variante 2	Variante 3		Variante 1	Variante 2
Bei Bestellung bitte angeben	Rückwandpaneel mit Regalkasten			Regalkasten	Rückwandpaneel mit 2 Glasböden (Klarglas)	
	52 x 52 x 20			52 x 26 x 18	52 x 52 x 23	
	FR50			FR20	FR55	
	189			164	189	
	Korpus Regalkasten			Korpus Regalkasten	Rückwandpaneel	
	Rückwandpaneel					

Wandboards	Wandbefestigung ist unsichtbar. Maximale Belastbarkeit je Board 10 kg. Lieferbare Ausführungen:					
	Korpus	Dekor				
Bezeichnung Maße (BxHxT)cm	 z	 z			 z	
Typen-Nr.	FB50	FB100			FB156	
IN	154	160			191	
Bei Bestellung bitte angeben	Korpus	Korpus			Korpus	
Sonderbreiten	Sonderbreiten sind in Form von Kürzungen möglich. Kleinste mögliche Breite ist 34cm. Mehrpreis je gekürztem Wandboard IN 123					

Druckfehler, Konstruktions-, Maß- und Modelländerungen vorbehalten. Alle Maße sind circa Maße in cm. Lieferzustand: a = aufgebaut, z = zerlegt.

Liege

Liege wird ohne Matratze und Rahmen geliefert. Liege ist freistellbar. Auf der Abbildung ist die Höhe der Bettseiten-Oberkante angegeben. Die Sitzhöhe ist dann ca. 6 cm höher – abhängig vom verwendeten Einlegerahmen sowie der Matratze. Die Liegen in den Breiten 160 cm und 180 cm haben einen Mittelsteg. Liege ist in Sonderlänge 190, 210, 220 cm möglich gegen Mehrpreis.

Lieferbare Ausführungen: Liegenkorpus Dekor

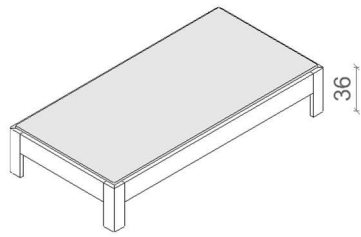

Liege

Liegefläche B x L	90 x 200	100 x 200	120 x 200	140 x 200	160 x 200	180 x 200
Maße (BxHxL)cm	97 x 36 x 206	107 x 36 x 206	127 x 36 x 206	147 x 36 x 206	167 x 36 x 206	187 x 36 x 206
Typen-Nr.	FL1-09	FL1-10	FL1-12	FL1-14	FL1-16	FL1-18
IN	281	291	301	307	326	334
Bei Bestellung bitte angeben	Liegenkorpus					
Sonderlänge	190, 210 oder 220 cm möglich – Mehrpreis IN 139					

z

Zubehör für Liege

Lieferbare Ausführungen: Rückenlehne Polster Korpus Dekor oder Lack gegen Mehrpreis pro Paneel IN 125 Polsterfarbe (Kunstleder) – siehe Seite 18

Bettkasten auf Rollen
Innenmaße BxHxT cm
116 x 11 x 79
Mit 4 Zierrollen aus Holz.
Holzrollen sind nur in
Buche Natur lieferbar.

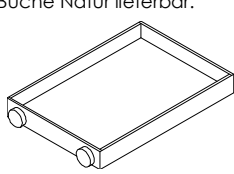

a
Rollschubkasten
130 x 14 x 83

FLZ01
251

Bezeichnung
Maße (BxHxT)cm
Typen-Nr.
IN
Bei Bestellung
bitte angeben

Korpus

Bettkasten auf Rollen
Innenmaße BxHxT cm
116 x 11 x 79

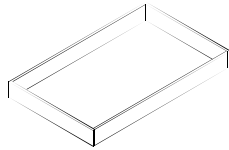

a
Rollschubkasten
120 x 14 x 83

FLZ02
215

Korpus

Die Rückenlehne wird auf
Kopfteil, Fußteil oder
Bettseite aufgesteckt und
ist frei verschiebbar.
Die Stellfläche der Liege
vergrößert sich um 10 cm,
die Höhe um ca. 53 cm.

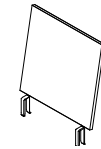

a
Rückenlehne
52 x 53 x 10

FLZ05
171

Rückenlehne

Das Polster passt zur
Rückenlehne FLZ05 und
wird mit Klebtpads an der
Rückenlehne befestigt.
Es kann auch als Sitzkissen
für den Einhängetisch
FLZ06 genutzt werden.
Polsterbezug aus
Kunstleder

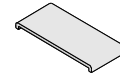

z
Polsterkissen
59 x 4 x 26

FZ07
184

Polsterfarbe

Der Einhängetisch wird auf
Kopfteil, Fußteil oder
Bettseite aufgesteckt.
Stellfläche der Liege ver-
größert sich um ca. 49 cm.

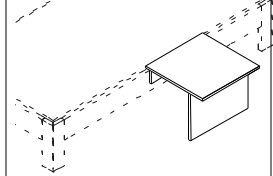

z
Einhängetisch
52 x 39 x 52

FLZ06
213

Korpus

Schreibtische

Lieferbare Ausführungen: Korpus Dekor Schubkästen Dekor * oder Lack gegen Mehrpreis pro Schubkasten IN 115 Wangenfüllung Dekor oder Lack gegen Mehrpreis IN 135 * wenn Schubkästen in verschiedenen Dekoren gewünscht sind, bitte einzeln angeben ohne Mehrpreis

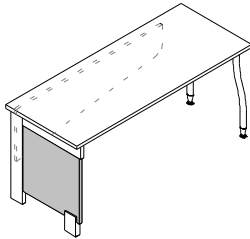

z
Tischplatte mit
Wange, Zarge
und
2 gebogenen
Füßen
(alufarbig)

Schreibtisch mit Wange
156 x 73 x 61,2

FT150
289

Bezeichnung
Maße (BxHxT)cm
Typen-Nr.
IN
Bei Bestellung
bitte angeben

Tischplatte
Wangenfüllung

Sonderbreiten

Die Schreibtische FT150 und FT150-G sind gegen Mehrpreis kürzbar – Mehrpreis IN 207

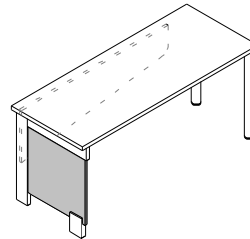

z
Tischplatte mit
Wange, Zarge
und
2 geraden
Füßen
(alufarbig)

Schreibtisch mit Wange
156 x 73 x 61,2

FT150-G
289

Tischplatte
Wangenfüllung



Tischplatte, Zarge und Rahmen der Wange haben die gleiche Dekor-Ausführung. Wangenfüllung (in den Abb. links dunkel markiert) ist in der Ausführung wählbar. Fussklotz der Wange ist alufarbig.

Wange bzw. Füße sind links oder rechts montierbar.

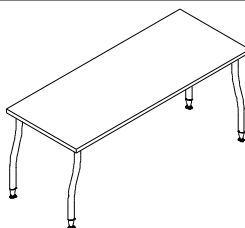

z
Tischplatte mit
4 gebogenen
Füßen
(alufarbig)

Schreibtisch mit 4 Füßen
156 x 73 x 61,2

FT154
271

Bezeichnung
Maße (BxHxT)cm
Typen-Nr.
IN
Bei Bestellung
bitte angeben

Tischplatte

Sonderbreiten

Die Schreibtische FT154 und FT154-G sind gegen Mehrpreis kürzbar – Mehrpreis IN 141

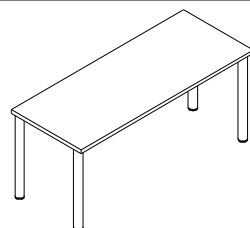

z
Tischplatte mit
4 geraden
Füßen
(alufarbig)

Schreibtisch mit 4 Füßen
156 x 73 x 61,2

FT154-G
271

Tischplatte



a
Rollcontainer mit 3 Schubkästen
52 x 56 x 61

FT3
301

Korpus
Schubkästen
Griff

Tragkraft:
Der Oberboden kann bei beladenen Schubkästen mit maximal 80kg zusätzlich belastet werden. Rollen geeignet für Hartböden.

Stollen	Lieferbare Ausführungen:			
	Korpus	Dekor		
<p>Alle Stollen sind 28 mm stark und immer beidseitig gebohrt. Regalböden sind als Konstruktionsböden ausgeführt und ebenfalls 28 mm stark. Die Böden können so angeordnet werden, dass Fächer entstehen, wie abgebildet. Das Fach zwischen 2 Konstr.-Böden ist dann passgenau zum Einschieben von 1 Container (keine zusätzlichen Beschläge erforderlich). Container (BxHxT 52 x 52 x 40 cm) lassen sich ohne Werkzeug in jedes offene Fach einsetzen.</p>				
	Bodenstehende Stollenregale		Aufsatzregale auf Podest FP102	
Bezeichnung Maße (BxHxT)cm Typen-Nr. IN Bei Bestellung bitte angeben	<p>2 Stollen, 4 Regalböden 3 offene Fächer, beidseitig mit Anbauregal erweiterbar Grundregal</p> <p>58 x 209 x 30 FW58 223</p>		<p>1 Stollen, 4 Regalböden 3 offene Fächer</p> <p>Anbauregal 55 x 209 x 30 FW55 196</p>	
	<p>2 Stollen, 3 Regalböden 2 offene Fächer, beidseitig mit Anbauregal erweiterbar Grundregal</p> <p>58 x 182 x 30 FWA58 205</p>		<p>1 Stollen, 3 Regalböden 2 offene Fächer</p> <p>Anbauregal 55 x 182 x 30 FWA55 180</p>	
	Korpus		Korpus	
	Korpus		Korpus	
	Einzelkomponenten für Stollen			
Bezeichnung Maße (BxHxT)cm Typen-Nr. IN Bei Bestellung bitte angeben	<p>Stollen</p> <p>3 x 209 x 30 FW1 151</p> <p>Korpus</p>	<p>Aufsatzstollen für Podest FP102</p> <p>3 x 182 x 30 FWA 150</p> <p>Korpus</p>	<p>Regalboden</p> <p>52 x 3 x 30 FW5 125</p> <p>Korpus</p>	<p>Regalboden in Sondermaß 20-51,9 x 3 x 30 FW5-SO 131</p> <p>Korpus</p>
	Korpus		Korpus	
	Korpus		Korpus	
	Korpus		Korpus	

Druckfehler, Konstruktions-, Maß- und Modelländerungen vorbehalten. Alle Maße sind circa Maße in cm. Lieferzustand: a = aufgebaut, z = zerlegt.

Bitte beachten Sie die detaillierte Produktbeschreibung sowie die Montage- und Pflegehinweise im Kataloganhang.