

MONTAGE- & PFLEGEANWEISUNG

Abbildung

möbelfabrik rudolf



Programm: LOOP

Seite 1 von 1

Artikel: W6-AD / W6-AM

Aufbaupersonal:

Nach der Montage dem Endkunden aushändigen!
Bitte aufbewahren!



Nur bei lot- und waagerechter Aufstellung ist die einwandfreie Funktion des Möbels gewährleistet. Möbelteile auf einer weichen und sauberen Unterlage montieren.

Bei nicht vorschriftsmäßiger bzw. nicht fachmännischer Montage wird bei Personen- oder Sachschäden keinerlei Haftung übernommen.

Deckenverspannung

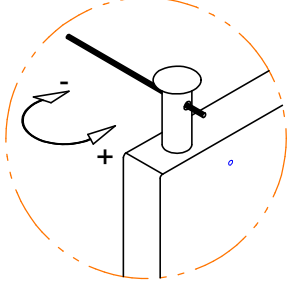

Der Deckenspanner muß so weit herausgedreht werden, bis eine ausreichende Verspannung der Wange zwischen Fußboden und Decke gewährleistet ist.

Wangenboden Montage

F		4 Stk / Boden
Spax 4,5x20 Ruko		

E		4 Stk / Boden
Verbinder TAB18		

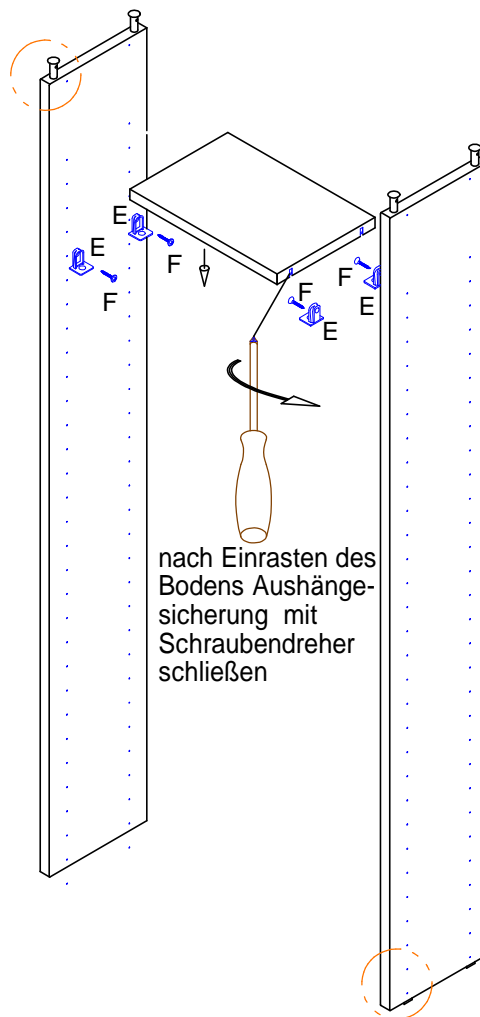

nach Einrasten des Bodens Aushängesicherung mit Schraubendreher schließen

Bodenausgleich

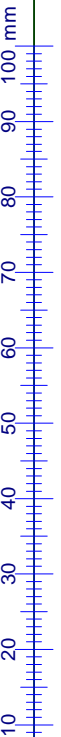
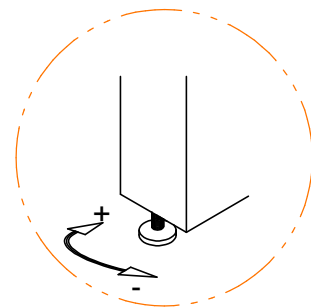

Pflegeanweisung:

Unsere Oberflächen können mit einem Tuch gereinigt werden, das mit verdünntem Alkohol oder mit handelsüblichen Reinigungsmitteln in den vorgeschriebenen Konzentrationen angefeuchtet wurde. Es ist dabei zu beachten, dass keine scheuernde Bestandteile in dem Reinigungsmittel sind, da die Lackoberfläche hiervon beschädigt würde. Wasser oder andere Flüssigkeiten sind umgehend vom Möbel zu entfernen.



DEMONTAGE LED EINBAUSTRAHLER

(Artikel muss separat bestellt werden)

Dieses Produkt enthält eine Lichtquelle der Energieeffizienzklasse F

①

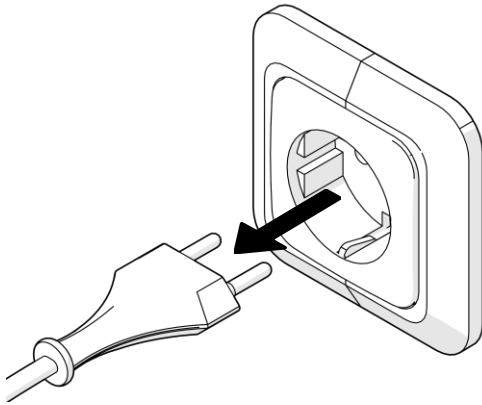

②

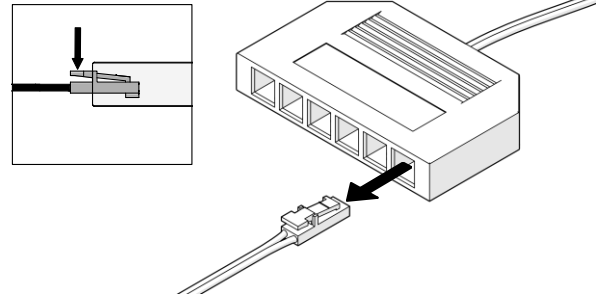

③

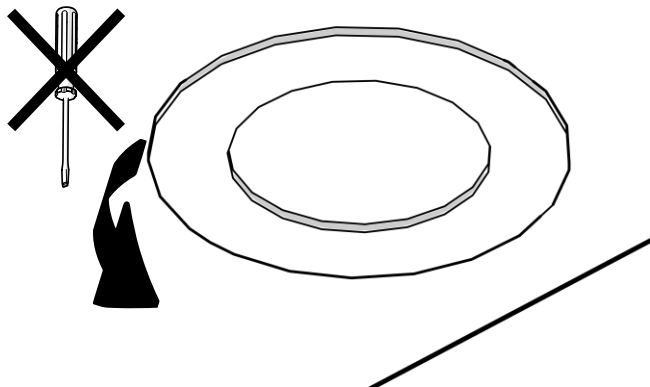

④

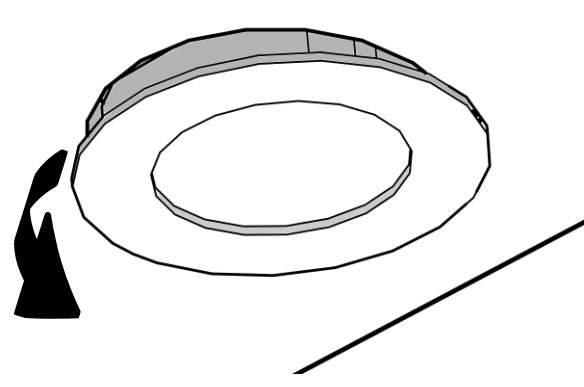

⑤

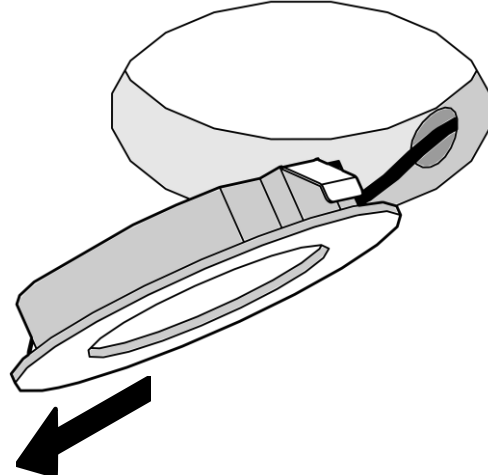

⑥

