

MONTAGE- & PFLEGEANWEISUNG

Abbildung

möbelfabrik rudolf



Seite 1 von 5

Artikel: KS93-103, KT93-103

Aufbaupersonal:

Nach der Montage dem Endkunden aushändigen!
Bitte aufbewahren!

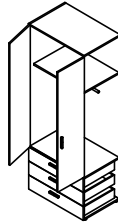
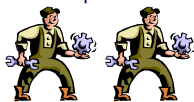

Nur bei lot- und waagerechter Aufstellung ist die einwandfreie Funktion des Möbels gewährleistet. Möbelteile auf einer weichen und sauberen Unterlage montieren.

Bei nicht vorschriftsmäßiger bzw. nicht fachmännischer Montage wird bei Personen- oder Sachschäden keinerlei Haftung übernommen.

1

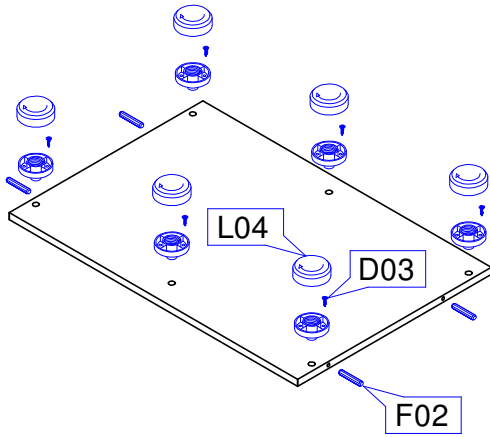

2

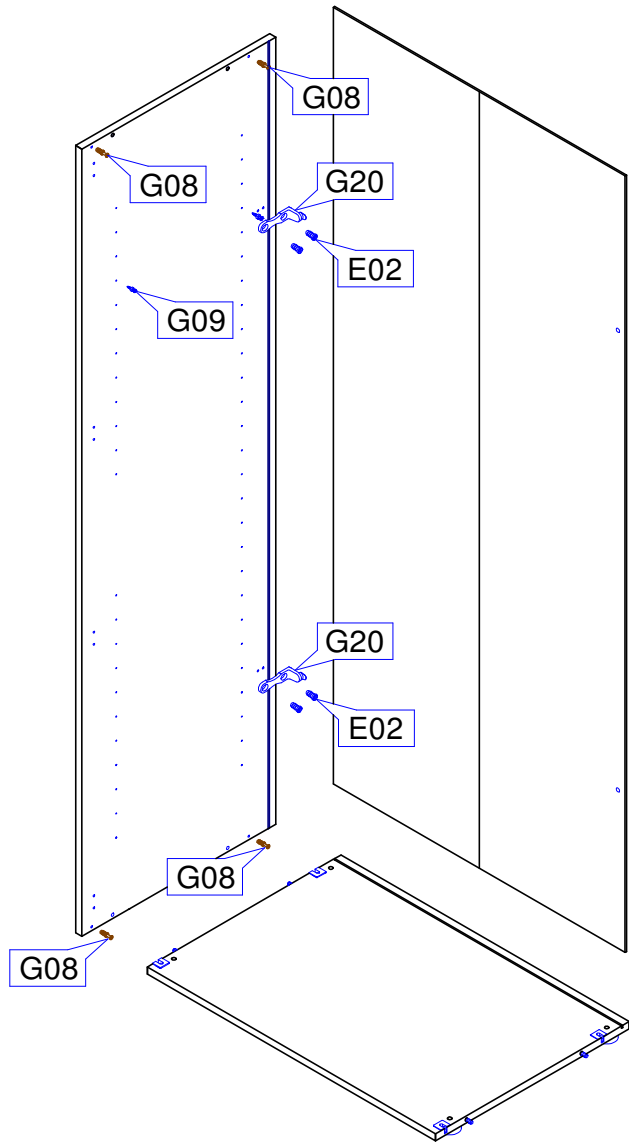

L04		6	Stk	D03		6	Stk	F02		4	Stk
Möbelfuß 19mm		Spax 3,5x16 Seko				Holzdübel 8 x 40					

3

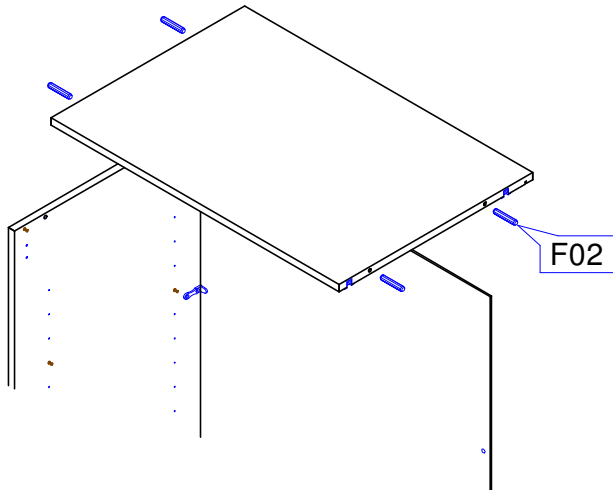

F02		4	Stk
Holzdübel 8 x 40			

G09		2	Stk
Kofix-Bolzen für 3mm Löcher			

G08		4	Stk
Kofix-Bolzen 6,3 Direktgewinde			

G20		2	Stk
Rückwandhalter lang			

E02		4	Stk
Euroschraube 6,3x12 Ruko			

Pflegeanweisung:

Unsere Oberflächen können mit einem Tuch gereinigt werden, das mit verdünntem Alkohol oder mit handelsüblichen Reinigungsmitteln in den vorgeschriebenen Konzentrationen angefeuchtet wurde. Es ist dabei zu beachten, dass keine scheuernde Bestandteile in dem Reinigungsmittel sind, da die Lackoberfläche hiervon beschädigt würde. Wasser oder andere Flüssigkeiten sind umgehend vom Möbel zu entfernen.



MONTAGE- & PFLEGEANWEISUNG

Abbildung

möbelfabrik rudolf



Seite 2 von 5

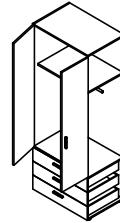

Nur bei lot- und waagerechter Aufstellung ist die einwandfreie Funktion des Möbels gewährleistet. Möbelteile auf einer weichen und sauberen Unterlage montieren.

Bei nicht vorschriftsmäßiger bzw. nicht fachmännischer Montage wird bei Personen- oder Sachschäden keinerlei Haftung übernommen.

Artikel: KS93-103, KT93-103

Aufbaupersonal:

Nach der Montage dem Endkunden aushändigen!
Bitte aufbewahren!



4

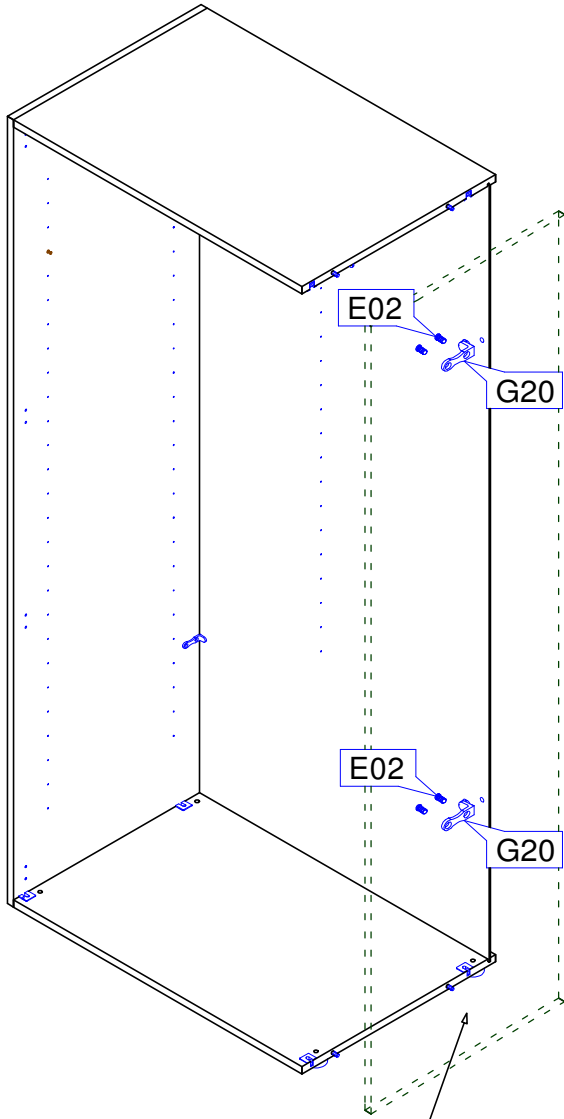

Optional
Abschluß-Seite oder Anbauelement

5

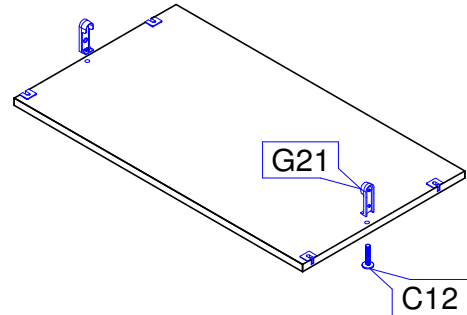

G21		2	C12		2
	Schrankrohr-Lager Boden	Stk		M6x28 für Schrankrohr-Lager	Stk

6

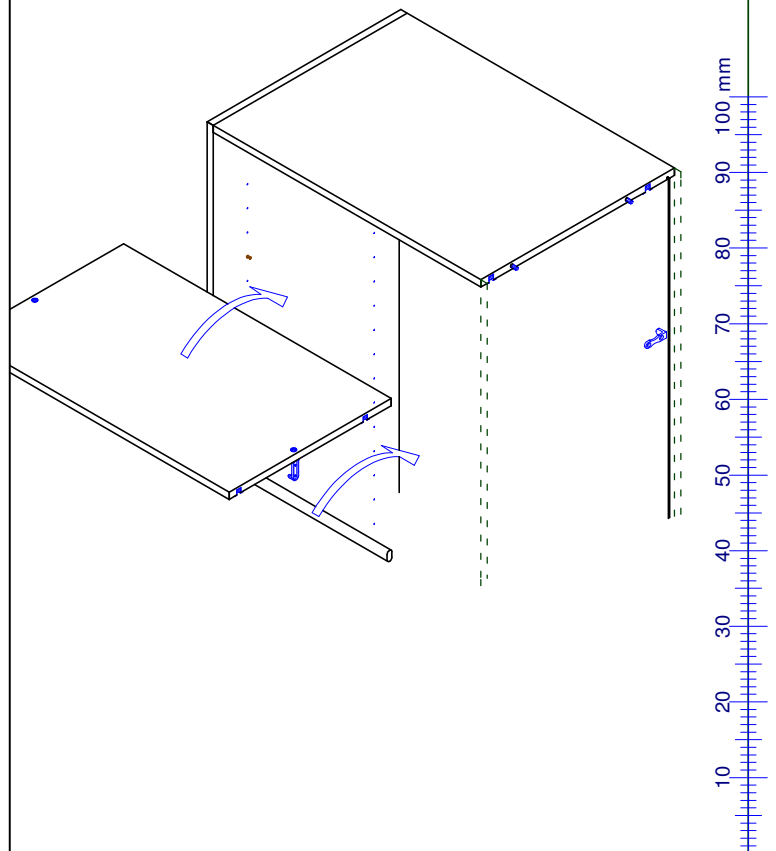

G20		2	E02		4
	Rückwandhalter lang	Stk		Euroschraube 6,3x12 Ruko	Stk

Pflegeanweisung:

Unsere Oberflächen können mit einem Tuch gereinigt werden, das mit verdünntem Alkohol oder mit handelsüblichen Reinigungsmitteln in den vorgeschriebenen Konzentrationen angefeuchtet wurde. Es ist dabei zu beachten, dass keine scheuernde Bestandteile in dem Reinigungsmittel sind, da die Lackoberfläche hiervon beschädigt würde. Wasser oder andere Flüssigkeiten sind umgehend vom Möbel zu entfernen.

MONTAGE- & PFLEGEANWEISUNG

Abbildung

möbelfabrik rudolf



Seite 3 von 5

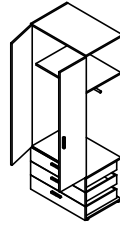

Nur bei lot- und waagerechter Aufstellung ist die einwandfreie Funktion des Möbels gewährleistet. Möbelteile auf einer weichen und sauberen Unterlage montieren.

Bei nicht vorschriftsmäßiger bzw. nicht fachmännischer Montage wird bei Personen- oder Sachschäden keinerlei Haftung übernommen.

Artikel: KS93-103, KT93-103

Aufbaupersonal:



Nach der Montage dem Endkunden aushändigen!
Bitte aufbewahren!

7

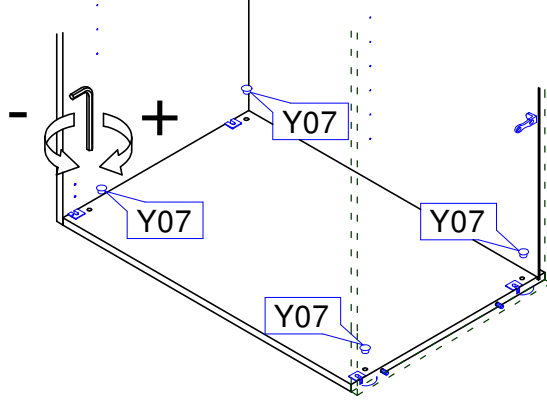

Y07		4 Stk
Abdeckkappe 10mm		

8

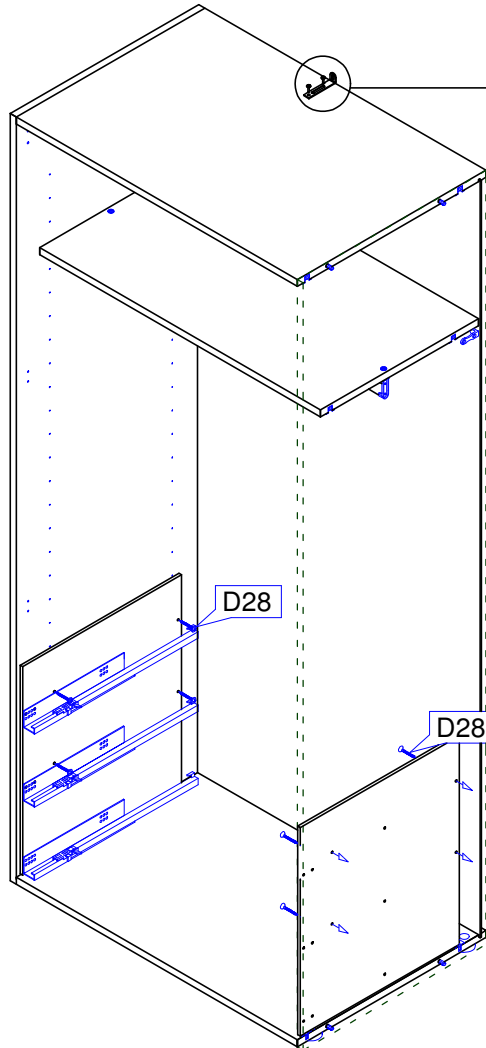

ACHTUNG KIPPGEFAHR

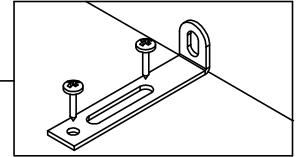

Das Möbel muss gegen kippen gesichert werden!
Beipackzettel Kippgefahr beachten!

D28		8 Stk
Spax 5x25 Ruko		

Pflegeanweisung:

Unsere Oberflächen können mit einem Tuch gereinigt werden, das mit verdünntem Alkohol oder mit handelsüblichen Reinigungsmitteln in den vorgeschriebenen Konzentrationen angefeuchtet wurde. Es ist dabei zu beachten, dass keine scheuernde Bestandteile in dem Reinigungsmittel sind, da die Lackoberfläche hiervon beschädigt würde. Wasser oder andere Flüssigkeiten sind umgehend vom Möbel zu entfernen.

MONTAGE- & PFLEGEANWEISUNG

Abbildung

möbelfabrik rudolf



Seite 4 von 5

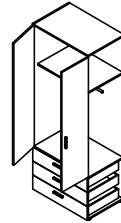

Artikel: KS93-103, KT93-103

Aufbaupersonal:



Nach der Montage dem Endkunden aushändigen!
Bitte aufbewahren!

Nur bei lot- und waagerechter Aufstellung ist die einwandfreie Funktion des Möbels gewährleistet. Möbelteile auf einer weichen und sauberen Unterlage montieren.

Bei nicht vorschriftsmäßiger bzw. nicht fachmännischer Montage wird bei Personen- oder Sachschäden keinerlei Haftung übernommen.

9

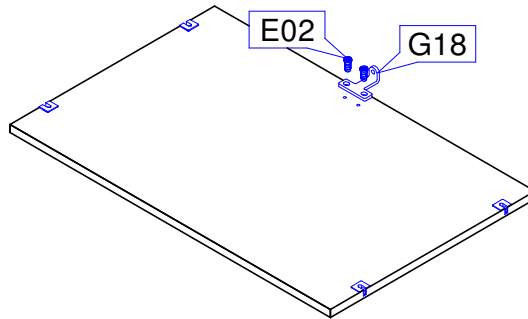

E02		2	G18		1
Euroschraube 6,3x12 Ruko		Stk	Rückwandhalter		Stk

10

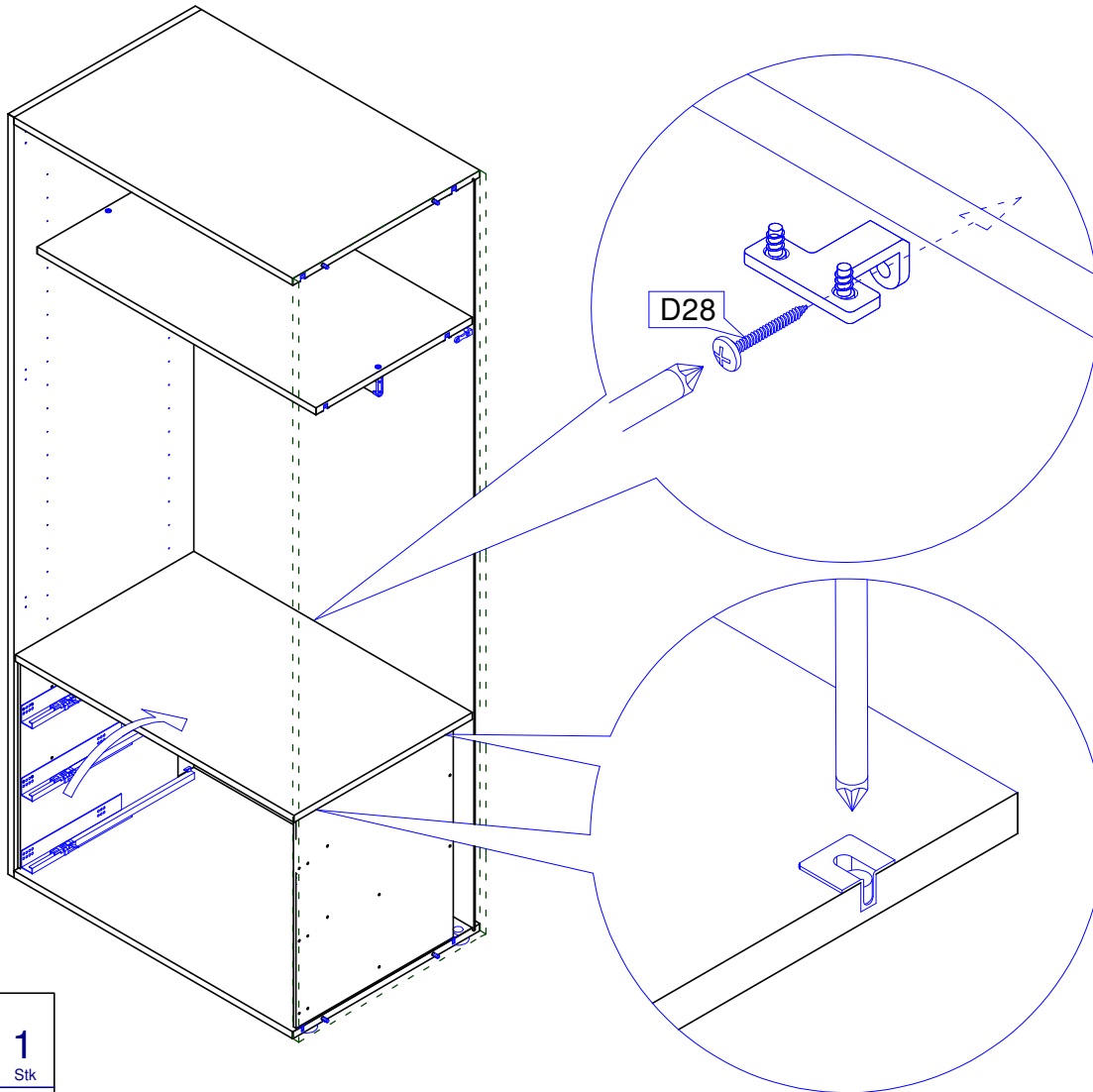

D28		1
Spax 5x25 Ruko		

Pflegeanweisung:

Unsere Oberflächen können mit einem Tuch gereinigt werden, das mit verdünntem Alkohol oder mit handelsüblichen Reinigungsmitteln in den vorgeschriebenen Konzentrationen angefeuchtet wurde. Es ist dabei zu beachten, dass keine scheuernde Bestandteile in dem Reinigungsmittel sind, da die Lackoberfläche hiervon beschädigt würde. Wasser oder andere Flüssigkeiten sind umgehend vom Möbel zu entfernen.

MONTAGE- & PFLEGEANWEISUNG

Seite 5 von 5

Artikel: KS93-103, KT93-103

Aufbaupersonal:

Nach der Montage dem Endkunden aushändigen!
Bitte aufbewahren!



Abbildung

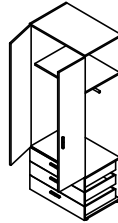

möbelfabrik rudolf



Nur bei lot- und waagerechter Aufstellung ist die einwandfreie Funktion des Möbels gewährleistet. Möbelteile auf einer weichen und sauberen Unterlage montieren.

Bei nicht vorschriftsmäßiger bzw. nicht fachmännischer Montage wird bei Personen- oder Sachschäden keinerlei Haftung übernommen.

11

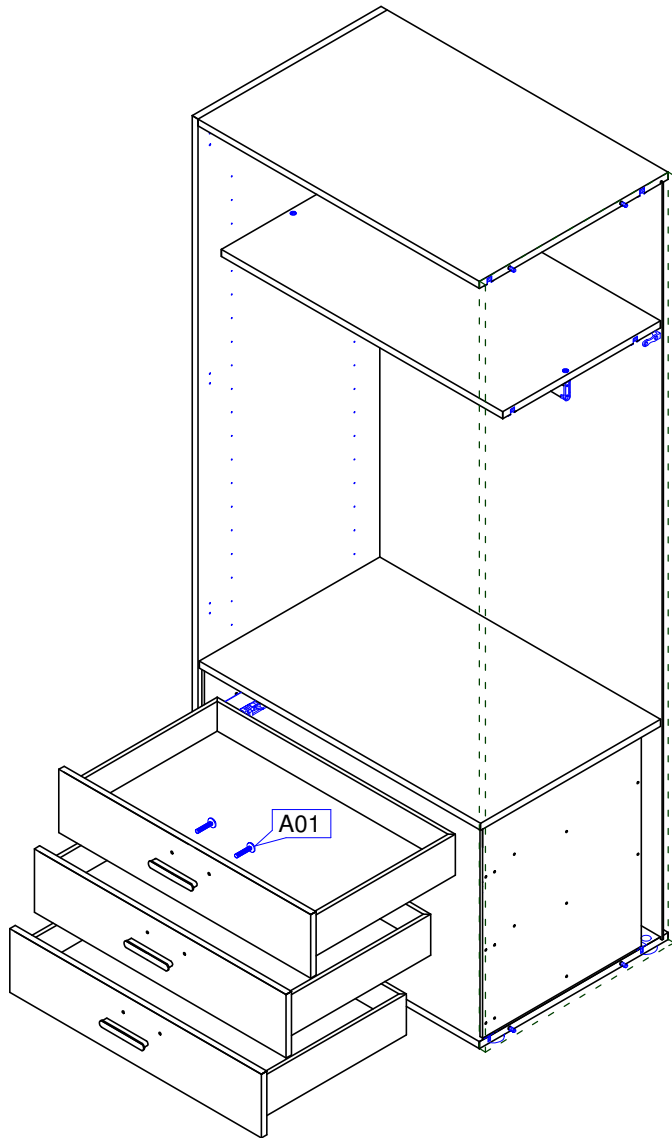



Detail Schubkastenmontage
siehe Anhang!

A 01		6 Stk
Griffschraube		

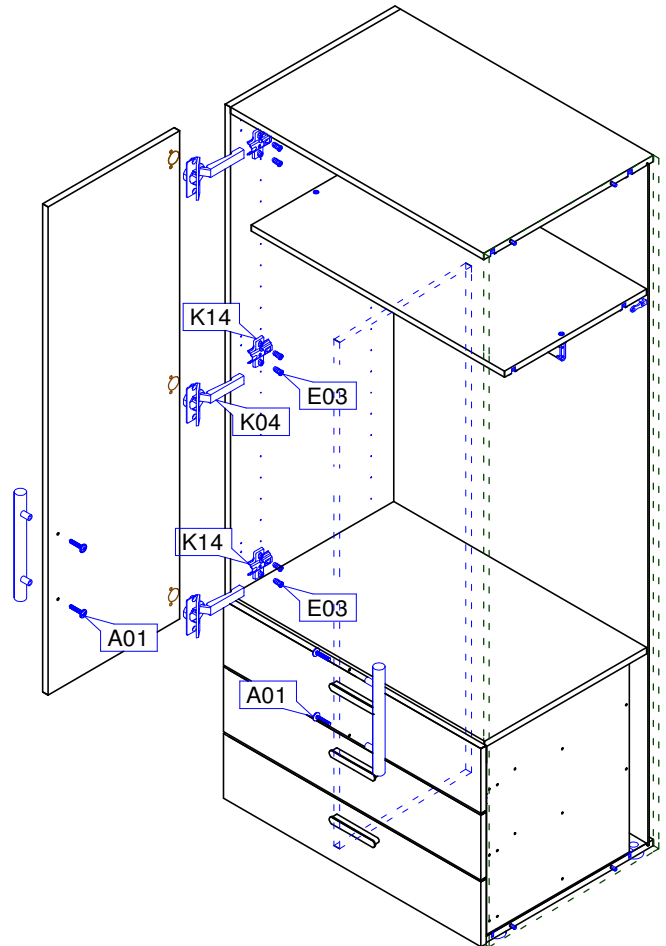
12

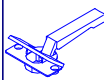

Detail Bandmontage
siehe Anhang!

E03		12 Stk	K04		6 Stk
Euroschraube 6,3x13 Seko			Topfband		
A01		4 Stk	K14		6 Stk
Griffschraube			Kreuzmontageplatte		

Topfband Montage und Verstellung

Einstellmöglichkeiten (3-dimensionale Verstellung)

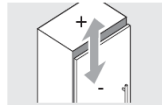
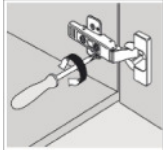

max. $\pm 3\text{mm}$
Höhenverstellung

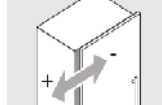
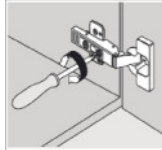

$\pm 2\text{mm}$
Seitenverstellung

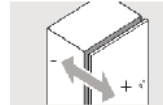
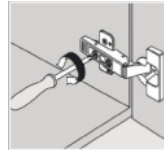

$\pm 2\text{mm}$
Tiefenverstellung

Hinweis

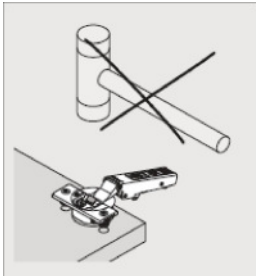

Den Scharniertopf
nicht mit dem
Hammer in die
Bohrung einschlagen

Aktivierung der Dämpfung

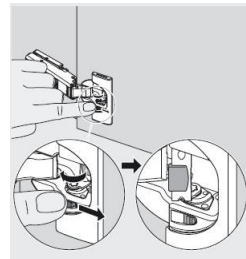

Hebel in gezeigte Richtung

Deaktivierung der Dämpfung

(z.B. bei kleinen/leichten Fronten können einzelne Dämpfer deaktiviert werden)

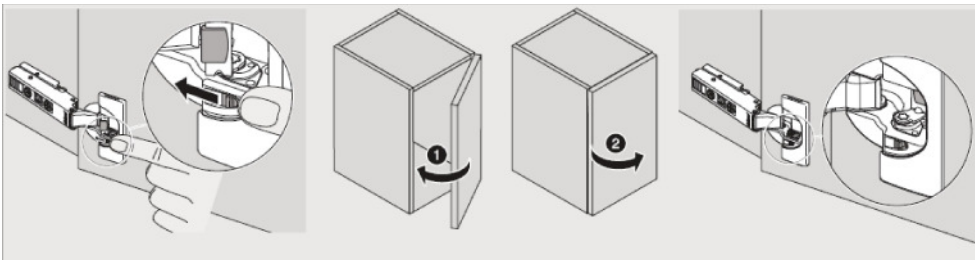

Hebel in gezeigte Richtung

Tür einmal schließen und wieder öffnen

Dämpfung ist deaktiviert

Schubladenmontage

Einhängen der Schubladen

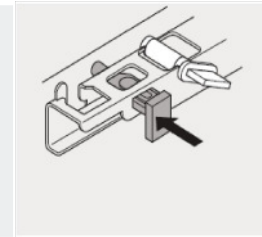
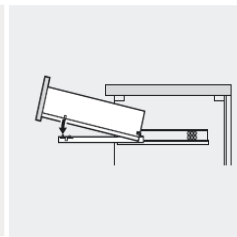
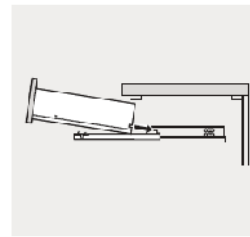

Aushängen der Schubladen

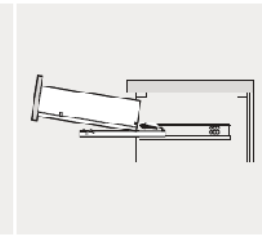
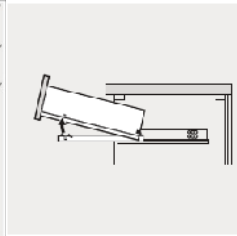
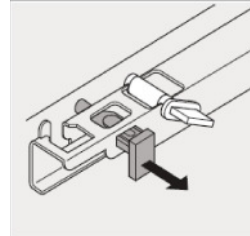

Höhenverstellung +2,5mm

