

MONTAGE- & PFLEGEANWEISUNG

Abbildung

möbelfabrik rudolf 

Seite 1 von 3

Artikel: KS41A-KT41A

Aufbaupersonal:

Nach der Montage dem Endkunden aushändigen!
Bitte aufbewahren!

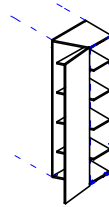
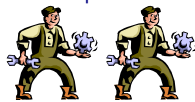

Nur bei lot- und waagerechter Aufstellung ist die einwandfreie Funktion des Möbels gewährleistet. Möbelteile auf einer weichen und sauberen Unterlage montieren.

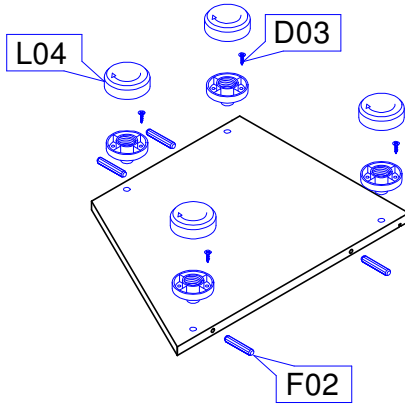

Bei nicht vorschriftsmäßiger bzw. nicht fachmännischer Montage wird bei Personen- oder Sachschäden keinerlei Haftung übernommen.

1



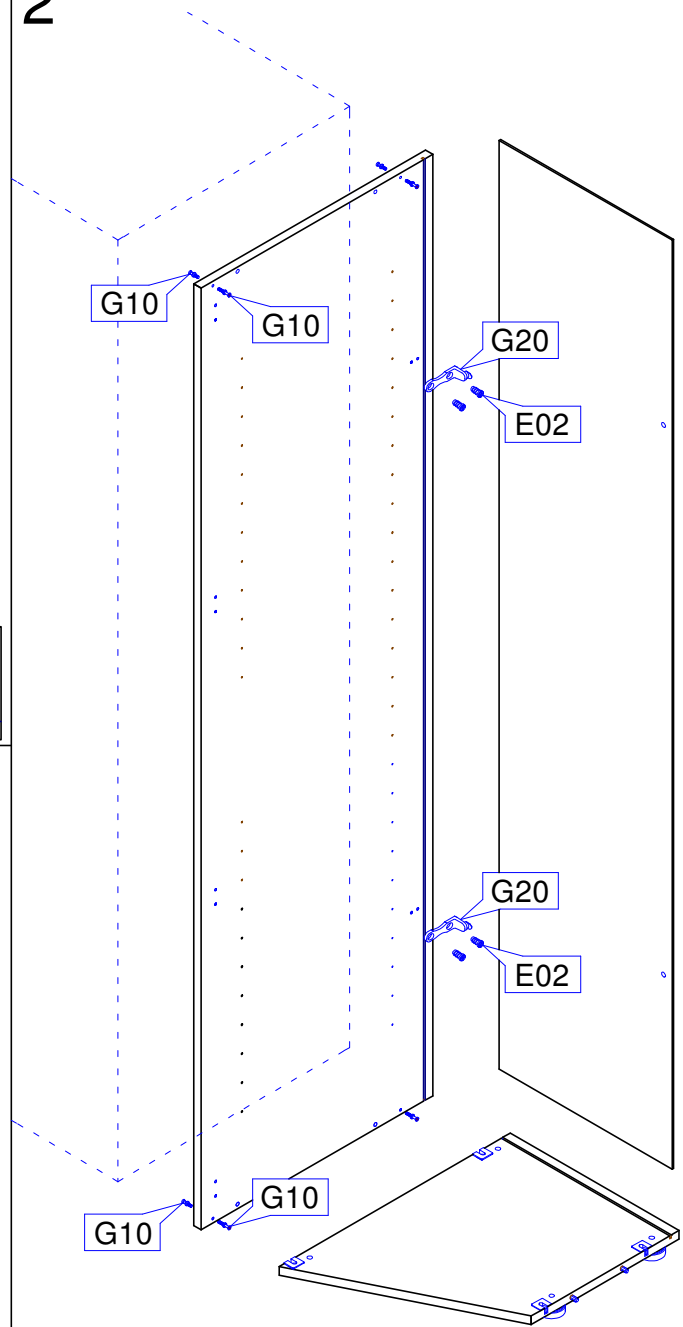

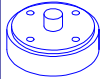
2



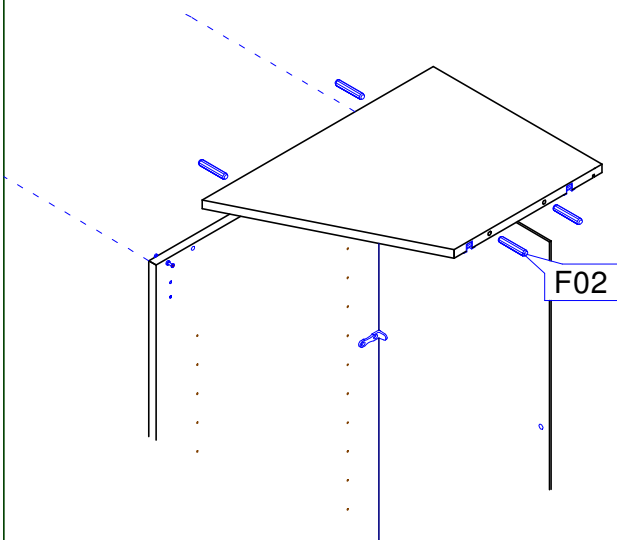

L04		4	D03		4	F02		4
Möbelfuß 19mm		Stk	Spax 3,5x16 Seko		Stk	Holzdübel 8 x 40		Stk

3



F02		4
Holzdübel 8 x 40		Stk

G10		8	G20		2	E02		4
Kofix-Bolzen M 4 Gewinde		Stk	Rückwandhalter lang		Stk	Euroschraube 6,3x12 Ruko		Stk



Pflegeanweisung:
Unsere Oberflächen können mit einem Tuch gereinigt werden, das mit verdünntem Alkohol oder mit handelsüblichen Reinigungsmitteln in den vorgeschriebenen Konzentrationen angefeuchtet wurde. Es ist dabei zu beachten, dass keine scheuernde Bestandteile in dem Reinigungsmittel sind, da die Lackoberfläche hiervon beschädigt würde. Wasser oder andere Flüssigkeiten sind umgehend vom Möbel zu entfernen.



MONTAGE- & PFLEGEANWEISUNG

Abbildung

möbelfabrik rudolf



Seite 2 von 3

Artikel: KS41A-KT41A

Aufbaupersonal:



Nach der Montage dem Endkunden aushändigen!
Bitte aufbewahren!

Nur bei lot- und waagerechter Aufstellung ist die einwandfreie Funktion des Möbels gewährleistet. Möbelteile auf einer weichen und sauberen Unterlage montieren.

Bei nicht vorschriftsmäßiger bzw. nicht fachmännischer Montage wird bei Personen- oder Sachschäden keinerlei Haftung übernommen.

4

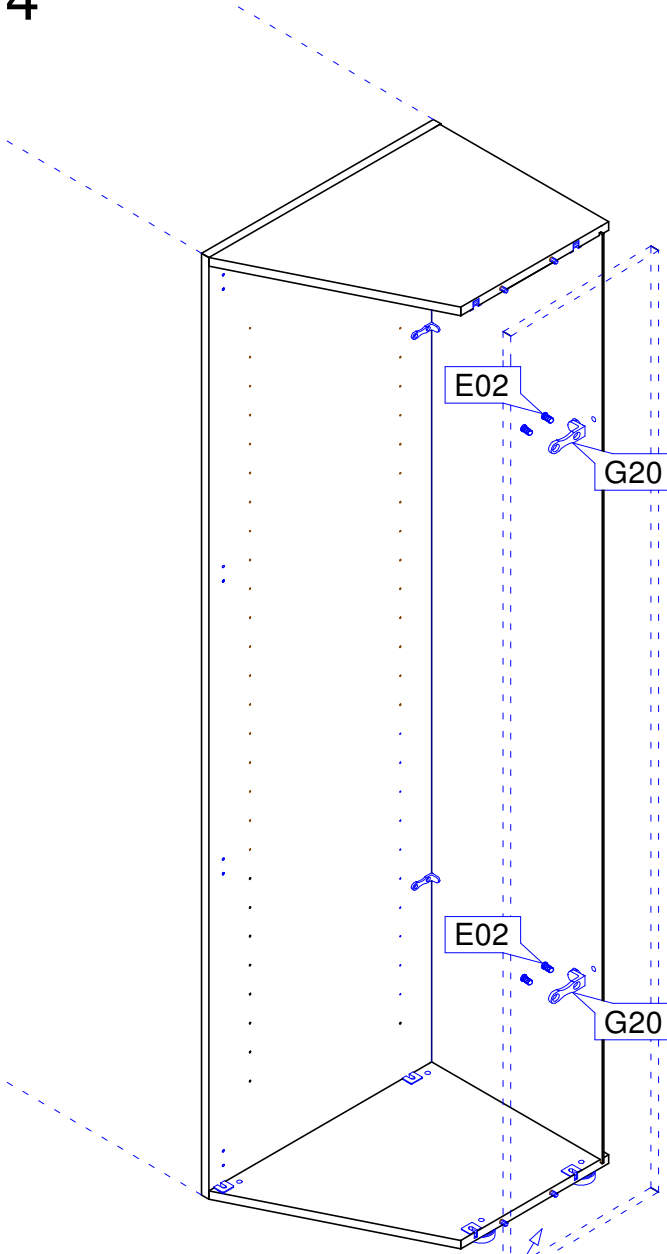

Optional
Abschluss-Seite oder
Anbauelement

5

ACHTUNG KIPPGEFAHR

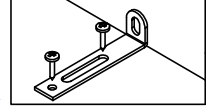

Das Möbel muss gegen kippen gesichert werden!
Beipackzettel Kippgefahr beachten!

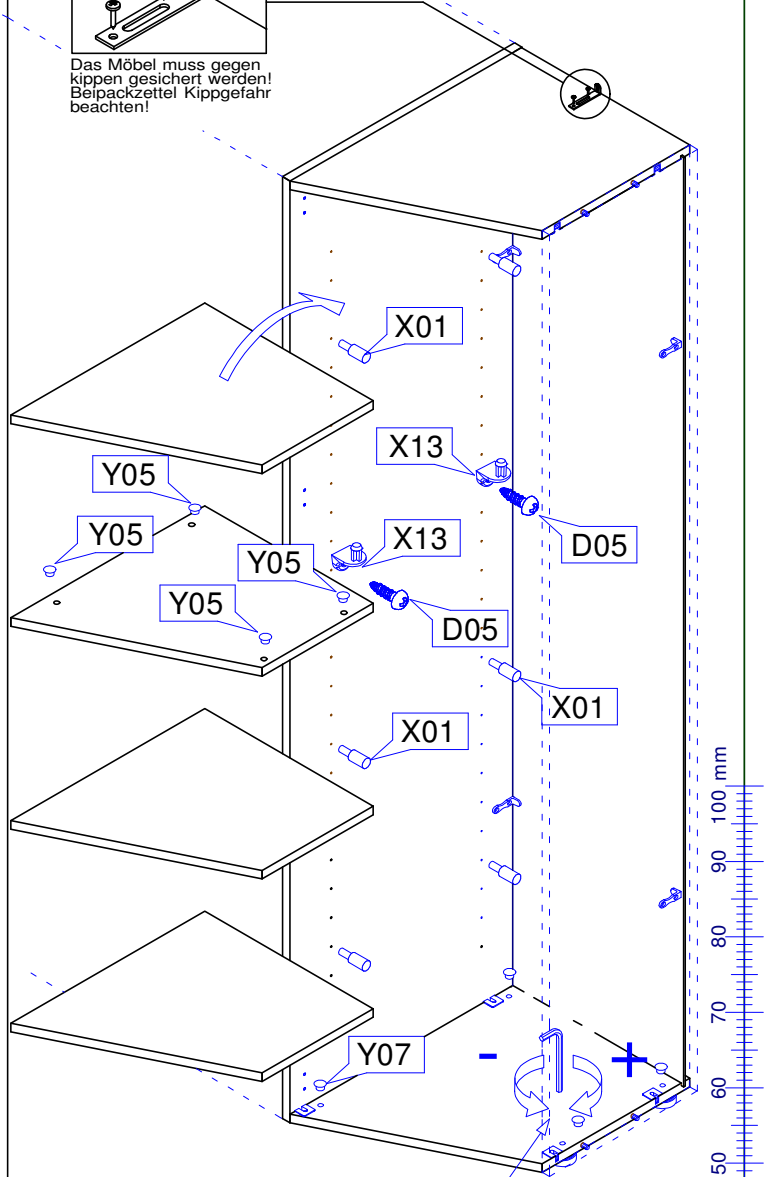

Höhenverstellung

HINWEIS

KS 41-A = 4 Einlegeböden
KT 41-A = 5 Einlegeböden

D05		4 Stk	Y05		4 Stk
Spax 4 x 17 Ruko			Abdeckkappe 5mm		

X01		12 16 Stk	Y07		4 Stk	X13		4 Stk
Bodenträger 3mm			Abdeckkappe 10mm			Bodenträger Schraub		

G20		2 Stk	E02		4 Stk
Rückwandhalter lang			Euroschraube 6,3x12 Ruko		

Pflegeanweisung:

Unsere Oberflächen können mit einem Tuch gereinigt werden, das mit verdünntem Alkohol oder mit handelsüblichen Reinigungsmitteln in den vorgeschriebenen Konzentrationen angefeuchtet wurde. Es ist dabei zu beachten, dass keine scheuernde Bestandteile in dem Reinigungsmittel sind, da die Lackoberfläche hiervon beschädigt würde. Wasser oder andere Flüssigkeiten sind umgehend vom Möbel zu entfernen.



MONTAGE- & PFLEGEANWEISUNG

Seite 3 von 3

Artikel: **KS41A-KT41A**

Aufbaupersonal:

Nach der Montage dem Endkunden aushändigen!
Bitte aufbewahren!



Abbildung

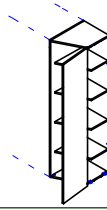

möbelfabrik rudolf



Nur bei lot- und waagerechter Aufstellung ist die einwandfreie Funktion des Möbels gewährleistet. Möbelteile auf einer weichen und sauberen Unterlage montieren.

Bei nicht vorschriftsmäßiger bzw. nicht fachmännischer Montage wird bei Personen- oder Sachschäden keinerlei Haftung übernommen.

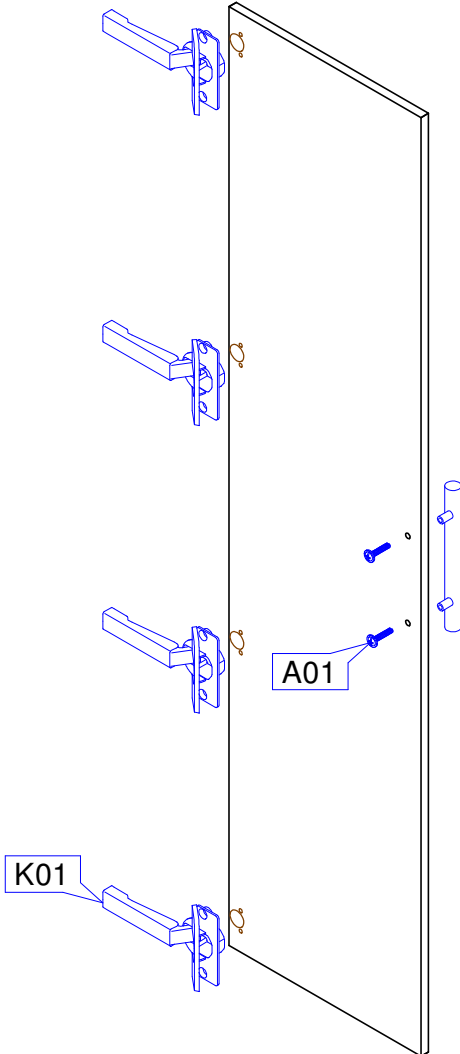

6

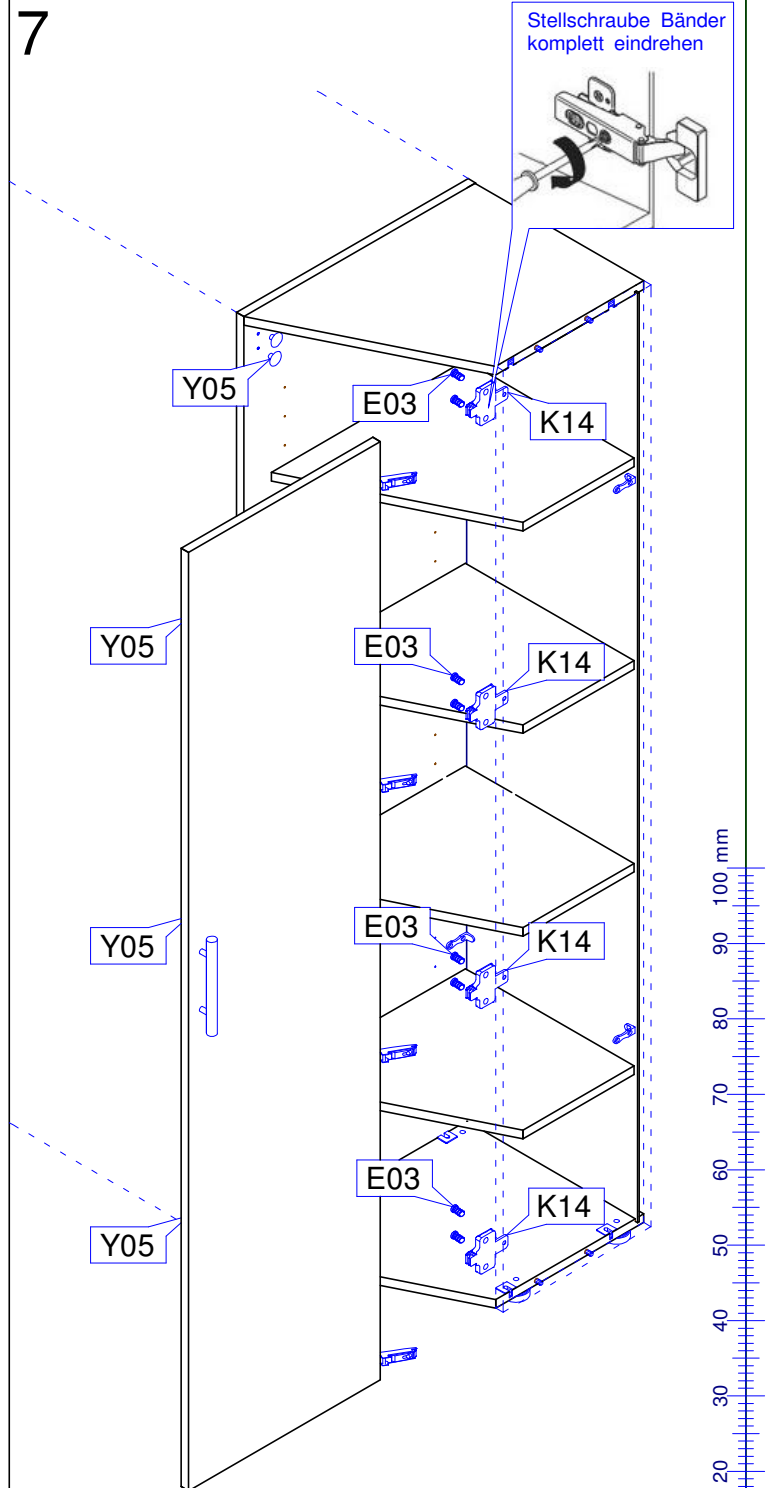

A01		Je nach Griff Stk	K01		4 Stk
Griffschraube			Topband		

7



Y05		8 Stk	K14		4 Stk	E03		8 Stk
Abdeckkappe 5mm			Kreuzplatte 6.0			Euroschraube 6,3x13 Seko		

Pflegeanweisung:

Unsere Oberflächen können mit einem Tuch gereinigt werden, das mit verdünntem Alkohol oder mit handelsüblichen Reinigungsmitteln in den vorgeschriebenen Konzentrationen angefeuchtet wurde. Es ist dabei zu beachten, dass keine scheuernde Bestandteile in dem Reinigungsmittel sind, da die Lackoberfläche hiervon beschädigt würde. Wasser oder andere Flüssigkeiten sind umgehend vom Möbel zu entfernen.



Topfband Montage und Verstellung

Einstellmöglichkeiten (3-dimensionale Verstellung)

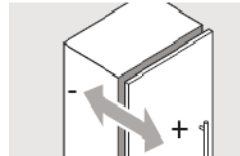
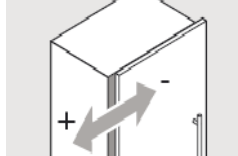
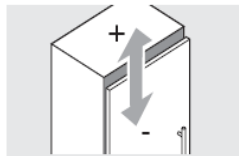
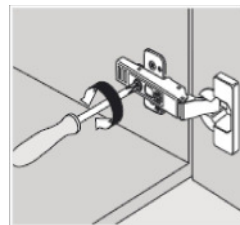
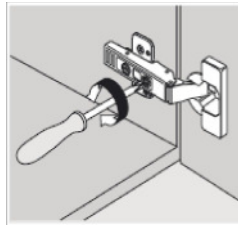
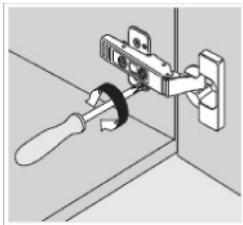

max. $\pm 3\text{mm}$
Höhenverstellung

$\pm 2\text{mm}$
Seitenverstellung

$\pm 2\text{mm}$
Tiefenverstellung

Hinweis

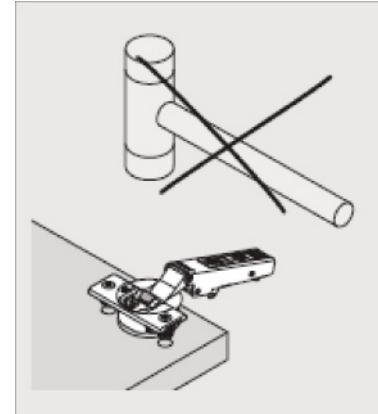

Den Scharniertopf
nicht mit dem
Hammer in die
Bohrung einschlagen

Deaktivierung der Dämpfung

(z.B. bei kleinen/leichten Fronten können einzelne Dämpfer deaktiviert werden)

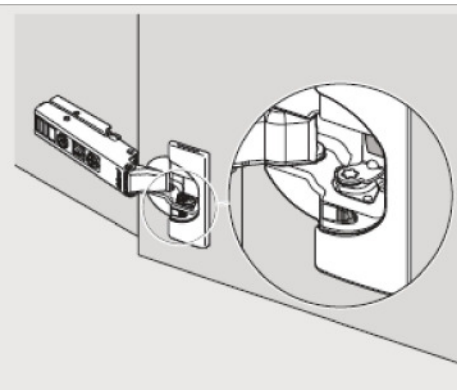
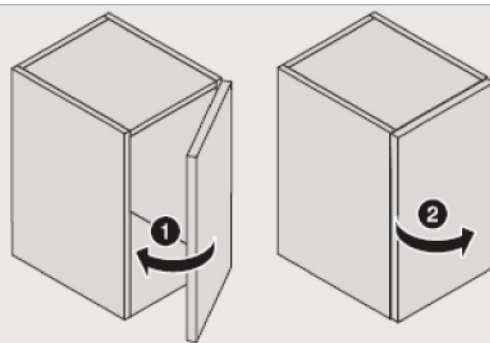
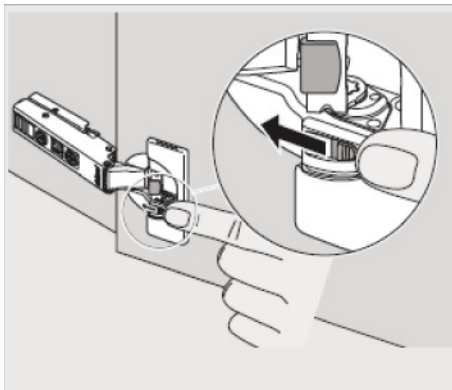

Hebel in gezeigte Richtung

Tür einmal schließen und wieder öffnen

Dämpfung ist deaktiviert

Aktivierung der Dämpfung

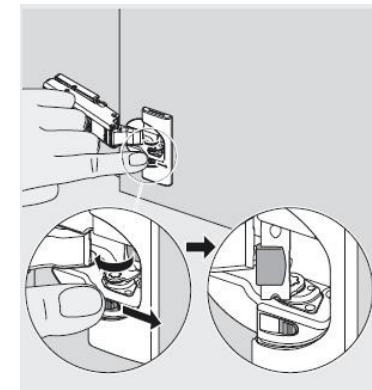

Hebel in gezeigte Richtung

SCHRANKKOMBINATIONEN

In der Tabelle ist zu jeder Schrankkombination ein Grundriß abgebildet. Darin sind die verwendeten Schranktypen angegeben.

möbelfabrik rudolf **R**

		Breite in cm	Höhe 210 cm	Typen-Nr.	Höhe 236	Typen-Nr.	Breite in cm	Höhe 210 cm	Typen-Nr.	Höhe 236	Typen-Nr.
2-Türig		92		KSV092		KTV092	6-Türig 		KSV272		KTV272
		97		KSV097		KTV097			KSV277		KTV277
		102		KSV102		KTV102			KSV282		KTV282
3-Türig		137		KSV137		KTV137	7-Türig 		KSV317		KTV317
		142		KSV142		KTV142			KSV322		KTV322
		147		KSV147		KTV147			KSV327		KTV327
		152		KSV152		KTV152			KSV332		KTV332
4-Türig		182		KSV182		KTV182	8-Türig 		KSV362		KTV362
		187		KSV187		KTV187			KSV367		KTV367
		192		KSV192		KTV192			KSV372		KTV372
		197		KSV197		KTV197			KSV377		KTV377
5-Türig		202		KSV202		KTV202		KSV382		KTV382	
		227		KSV227		KTV227		KSV387		KTV387	
		232		KSV232		KTV232		KSV392		KTV392	
		237		KSV237		KTV237		KSV397		KTV397	
		242		KSV242		KTV242		KSV402		KTV402	
5-Türig		247		KSV247		KTV247		KSV397		KTV397	
		252		KSV252		KTV252		KSV402		KTV402	