

# MONTAGE- & PFLEGEANWEISUNG

Abbildung

möbelfabrik rudolf



Programm: LOOP

Seite 1 von 1

Artikel: LBB / LBC

Aufbaupersonal:

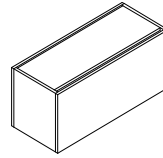

Nur bei lot- und waagerechter Aufstellung ist die einwandfreie Funktion des Möbels gewährleistet. Möbelteile auf einer weichen und sauberen Unterlage montieren.

Bei nicht vorschriftsmäßiger bzw. nicht fachmännischer Montage wird bei Personen- oder Sachschäden keinerlei Haftung übernommen.

Nach der Montage dem Endkunden aushändigen!  
Bitte aufbewahren!

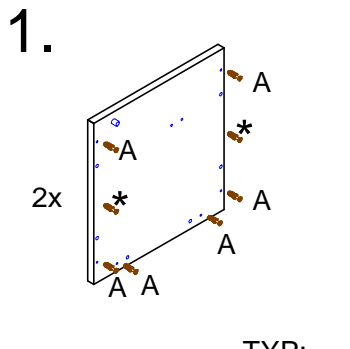

A		12/16*
Kofix-Bolzen 6,3 Direktgewinde		
TYP: LBB LBC*		
		Stk

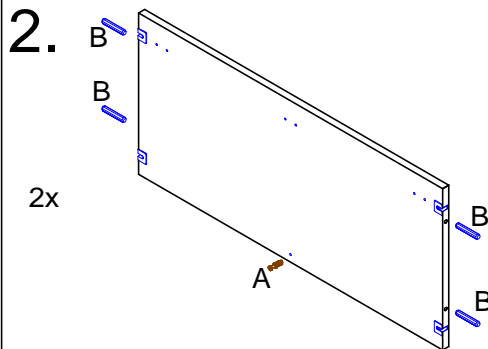

A		2
Kofix-Bolzen 6,3 Direktgewinde		
B		8
Holzdübel 8 x 40		
		Stk

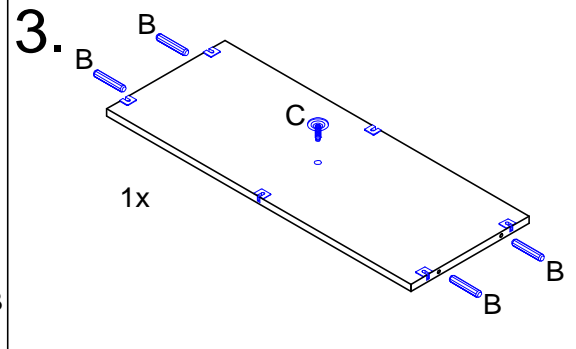

B		4
Holzdübel 8 x 40		
C		1
Sockelschraube		
		Stk

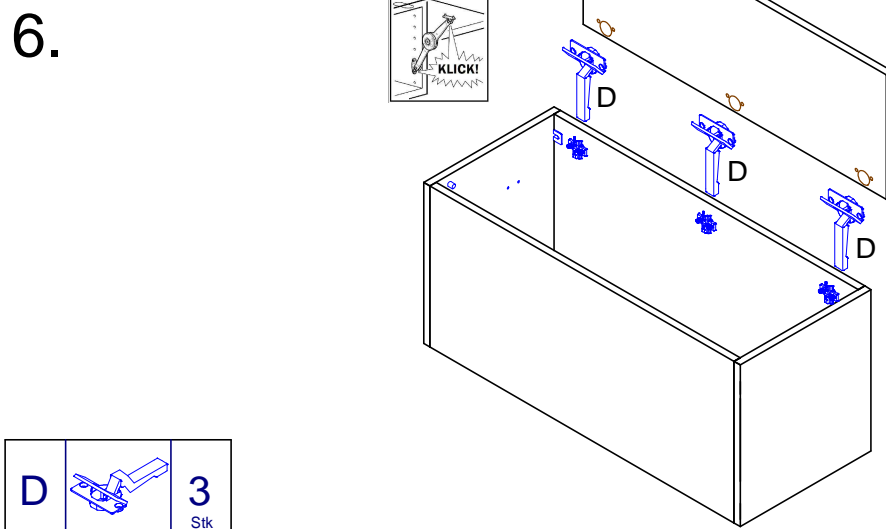
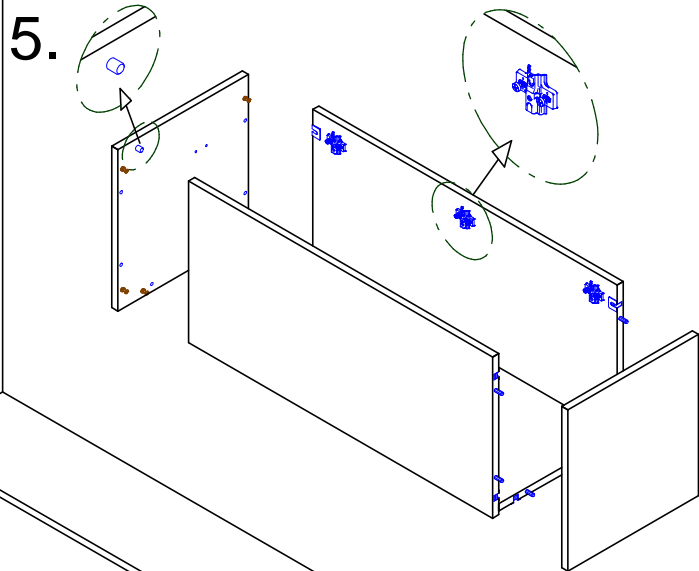
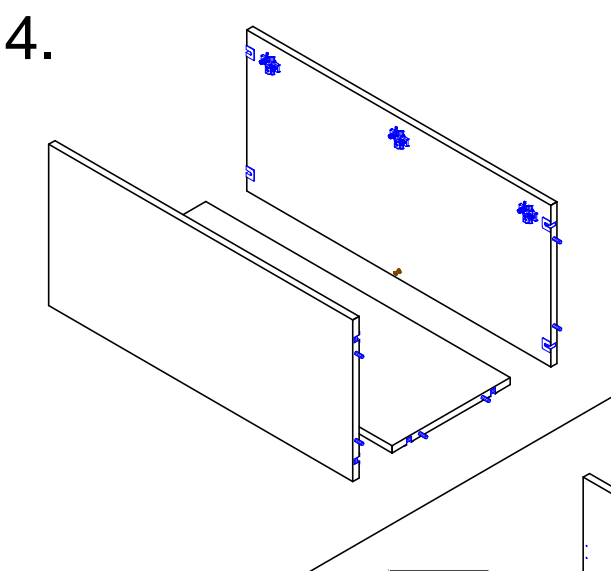

D		3
Topfband		
		Stk

Topfband-Montage  
siehe Rückseite

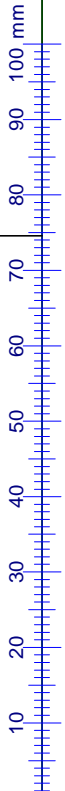

**Pflegeanweisung:**

Unsere Oberflächen können mit einem Tuch gereinigt werden, das mit verdünntem Alkohol oder mit handelsüblichen Reinigungsmitteln in den vorgeschriebenen Konzentrationen angefeuchtet wurde. Es ist dabei zu beachten, dass keine scheuernde Bestandteile in dem Reinigungsmittel sind, da die Lackoberfläche hiervon beschädigt würde. Wasser oder andere Flüssigkeiten sind umgehend vom Möbel zu entfernen.

## Topfband Montage- und Verstellanleitung

Diese neuartige geprüfte Topfbandtechnik entspricht dem Stand der Technik und kann werkzeuglos und ohne Einsatz von zusätzlichen Schrauben befestigt werden.

### Montage

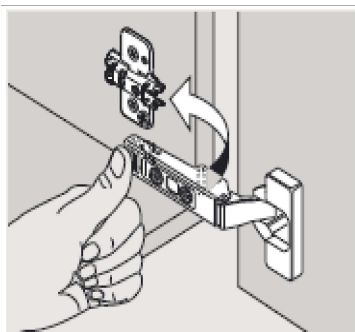

### Demontage

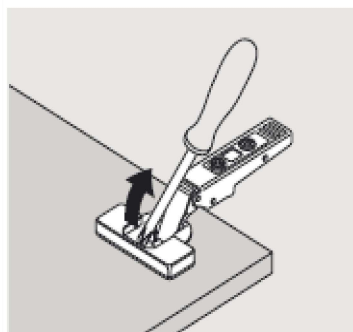
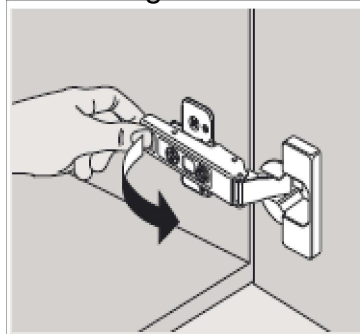

### Einstellmöglichkeiten

#### Höhenverstellung

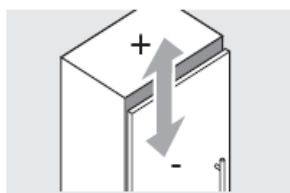
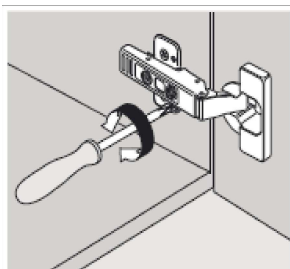

max.  $\pm 3\text{mm}$

#### Seitenverstellung

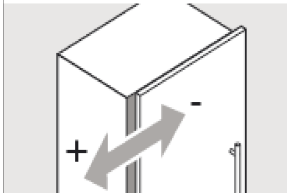
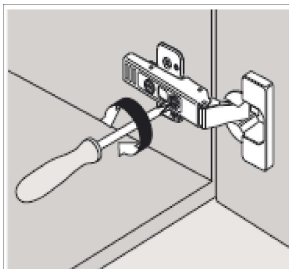

$\pm 2\text{mm}$

#### Tiefenverstellung

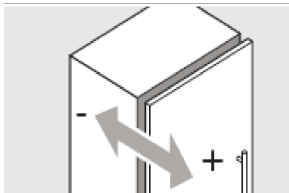
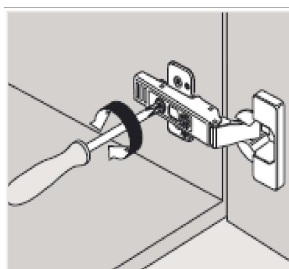

$\pm 2\text{mm}$

## Klappenhalter

