

MONTAGE- & PFLEGEANWEISUNG

Abbildung

möbelfabrik rudolf



Programm: **Level2**

Aufbaupersonal:

Artikel: **VZSK 1**



Nach der Montage dem Endkunden aushändigen!
Bitte aufbewahren!

Nur bei lot- und waagerechter Aufstellung ist die einwandfreie Funktion des Möbels gewährleistet. Möbelteile auf einer weichen und sauberen Unterlage montieren.

Bei nicht vorschriftsmäßiger bzw. nicht fachmännischer Montage wird bei Personen- oder Sachschäden keinerlei Haftung übernommen.

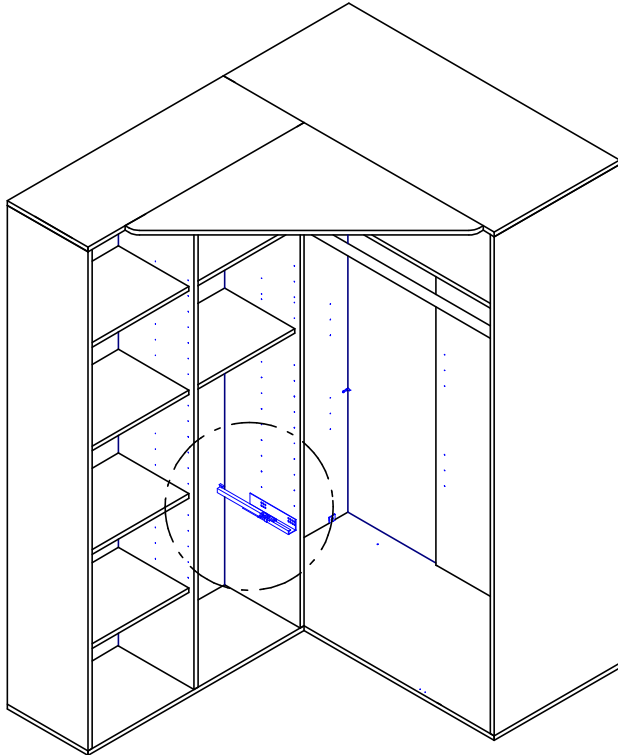

Führungsschienen anschrauben

oberes Loch in Schiene verwenden

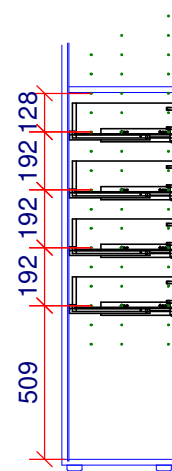
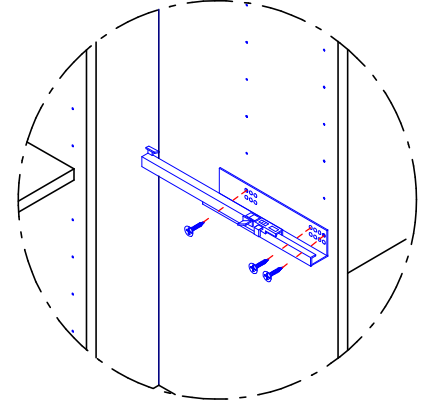

Gewünschte Position bestimmen

Schubladenmontage

Einhängen der Schubladen

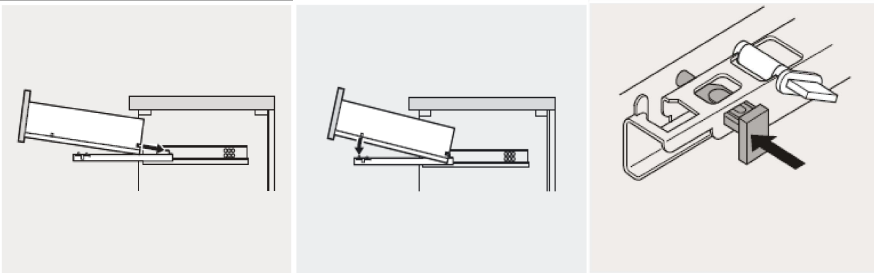

Höhenverstellung +2,5mm

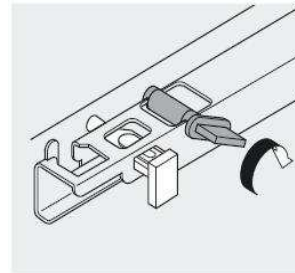

Aushängen der Schubladen

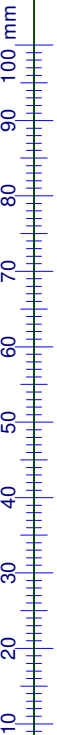
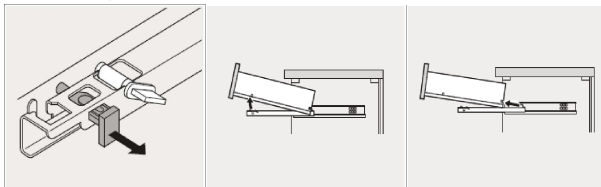

Pflegeanweisung:
Unsere Oberflächen können mit einem Tuch gereinigt werden, das mit verdünntem Alkohol oder mit handelsüblichen Reinigungsmitteln in den vorgeschriebenen Konzentrationen angefeuchtet wurde. Es ist dabei zu beachten, dass keine scheuernde Bestandteile in dem Reinigungsmittel sind, da die Lackoberfläche hiervon beschädigt würde. Wasser oder andere Flüssigkeiten sind umgehend vom Möbel zu entfernen.

