

# MONTAGE- & PFLEGEANWEISUNG

Programm: **fifty-two**

Artikel: **Schwebetürschrank 1/2**

Nach der Montage dem Endkunden aushändigen! - Bitte aufbewahren!

Bei nicht vorschriftsmäßiger bzw. nicht fachmännischer Montage wird bei Personen- oder Sachschäden keinerlei Haftung übernommen.

Abbildung

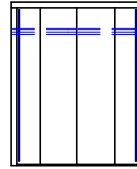

Aufbaupersonal:

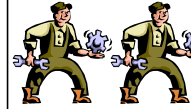

Nur bei lot- und waagerechter Aufstellung ist die einwandfreie Funktion des Möbels gewährleistet. Möbelteile auf einer weichen und sauberen Unterlage montieren.

1. Korpus aufbauen und mit Hilfe der Bodenausgleichsschrauben ausrichten
2. Korpus an der Wand befestigen

## WICHTIGER HINWEIS

Vor der Montage ist die Wand unbedingt auf ausreichende Tragfähigkeit zu prüfen, (ggf. durch Probebohrung mit kleinem Bohrerdurchmesser). Die Dübel sowie die Schrauben sind passend zur Wandbeschaffenheit auszuwählen. Jeder Befestigungspunkt muß eine Tragfähigkeit von 50kg aufweisen.

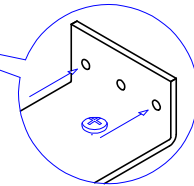

Aussparung für Wandbefestigung

Naht der Kleiderstange muß nach unten zeigen

Abdeckkappen (M) erst nach dem Ausrichten des Korpus anbringen

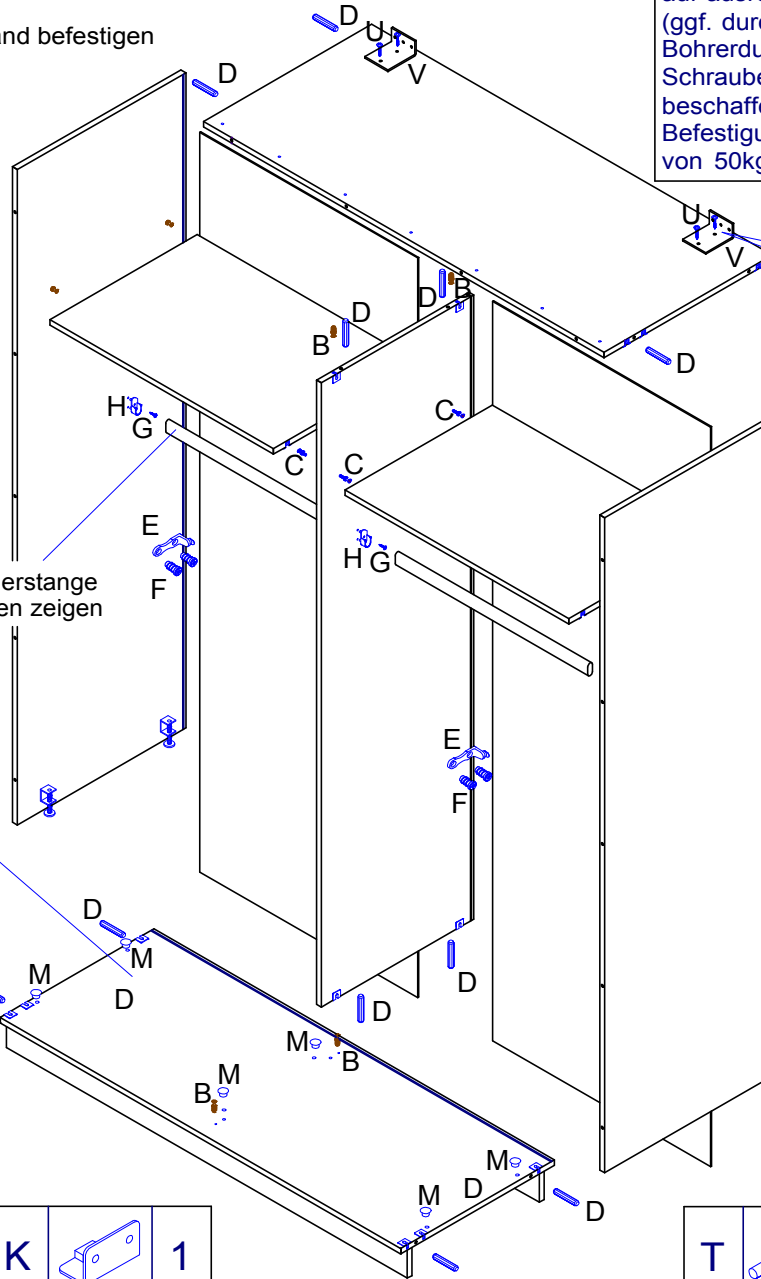

E		8
	Rückwandhalter lang	Stk

D		12
	Holzdübel 8 x 40	Stk

C		8
	Kofix-Bolzen für 3mm Löcher	Stk

K		1
	Stoppwinkel	Stk

T		2
	Möbelgriff	Stk

N		4
	M4x14 Aushängesicherungsschraube	Stk

Q		2
	Mitnehmer für Einzugsdämpfung	Stk

F		24
	Euroschraube 6,3x12	Stk

B		4
	Kofix-Bolzen 6,3 Direktgewinde	Stk

H		4
	Schrankrollager mit Zapfen	Stk

M		6
	Abdeckkappe 10mm	Stk

P		2
	Führungswinkel groß	Stk

S		16
	Quickfitgehäuse 15mm	Stk

V		2
	Wandbefestigungs-Winkel	Stk

A		15
	Spax 4x15 Seko	Stk

G		4
	Spax 3,5x16 Seko	Stk

L		6
	Griffschraube	Stk

O		2
	Führungswinkel klein	Stk

R		16
	Quickfitbolzen 24x8mm	Stk

U		4
	Spax 6x20 Ruko	Stk

## Pflegeanweisung:

Unsere Oberflächen können mit einem Tuch gereinigt werden, das mit verdünntem Alkohol oder mit handelsüblichen Reinigungsmitteln in den vorgeschriebenen Konzentrationen angefeuchtet wurde. Es ist dabei zu beachten, dass keine scheuernde Bestandteile in dem Reinigungsmittel sind, da die Lackoberfläche hiervon beschädigt würde. Wasser oder andere Flüssigkeiten sind umgehend vom Möbel zu entfernen.



# MONTAGE- & PFLEGEANWEISUNG

Programm: **Fifty-Two**

Artikel: **Schwebetürschrank 2/2**

Nach der Montage dem Endkunden aushändigen! - Bitte aufbewahren!

Bei nicht vorschriftsmäßiger bzw. nicht fachmännischer Montage wird bei Personen- oder Sachschäden keinerlei Haftung übernommen.

Abbildung

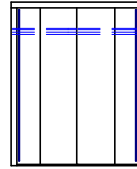

Aufbaupersonal:

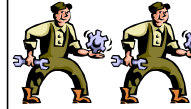

Nur bei lot- und waagerechter Aufstellung ist die einwandfreie Funktion des Möbels gewährleistet. Möbelteile auf einer weichen und sauberen Unterlage montieren.

3. Führungswinkel ( O / P ) an Türen schrauben
4. linke Tür in obere Führung hinten einhängen
5. rechte Tür in obere Führung vorne einhängen
6. Führungsteile in untere Führungsschiene einfädeln
7. untere Führungsschiene anschrauben
8. Griffe, Mitnehmer (Q), Stoppwinkel (K), und Aushängesicherungsschraube (N) anbringen
9. Blenden mit Beschlag R und S anbringen

S		16
		Stk
Quickfitgehäuse 15mm		

R		16
		Stk
Quickfitbolzen 24x8mm		

Q		2
		Stk
Mitnehmer für Einzugsdämpfung		

P		2
		Stk
Führungswinkel groß		

O		2
		Stk
Führungswinkel klein		

N		4
		Stk
M4x14 Aushängesicherungsschraube		

L		6
		Stk
Griffschraube		

K		1
		Stk
Stoppwinkel		

F		8
		Stk
Euroschraube 6,3x12		

A		15
		Stk
Spax 4x15 Seko		

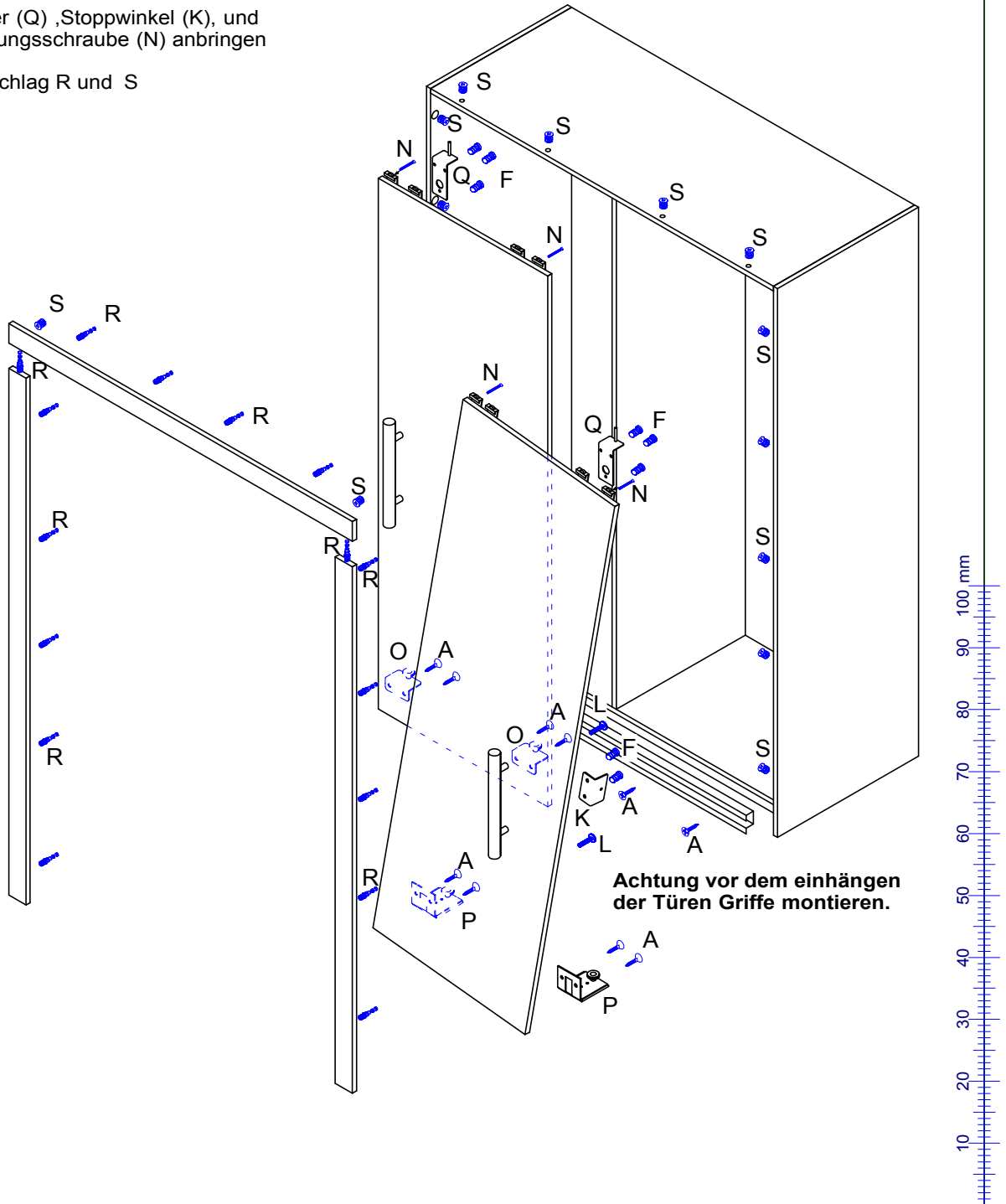

## Pflegeanweisung:

Unsere Oberflächen können mit einem Tuch gereinigt werden, das mit verdünntem Alkohol oder mit handelsüblichen Reinigungsmitteln in den vorgeschriebenen Konzentrationen angefeuchtet wurde. Es ist dabei zu beachten, dass keine scheuernde Bestandteile in dem Reinigungsmittel sind, da die Lackoberfläche hiervon beschädigt würde. Wasser oder andere Flüssigkeiten sind umgehend vom Möbel zu entfernen.

