

# MONTAGE- & PFLEGEANWEISUNG

Programm: **fifty-two**

Artikel: **Schwebetürschrank 1/2**

Nach der Montage dem Endkunden aushändigen! - Bitte aufbewahren!

Bei nicht vorschriftsmäßiger bzw. nicht fachmännischer Montage wird bei Personen- oder Sachschäden keinerlei Haftung übernommen.

Abbildung

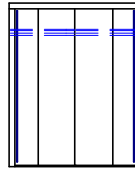

Aufbaupersonal:

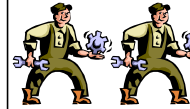

Nur bei lot- und waagerechter Aufstellung ist die einwandfreie Funktion des Möbels gewährleistet. Möbelteile auf einer weichen und sauberen Unterlage montieren.

1. Korpus aufbauen und mit Hilfe der Bodenausgleichsschrauben ausrichten
2. Korpus an der Wand befestigen

## WICHTIGER HINWEIS

Vor der Montage ist die Wand unbedingt auf ausreichende Tragfähigkeit zu prüfen, (ggf. durch Probebohrung mit kleinem Bohrerdurchmesser). Die Dübel sowie die Schrauben sind passend zur Wandbeschaffenheit auszuwählen. Jeder Befestigungspunkt muß eine Tragfähigkeit von 50kg aufweisen.

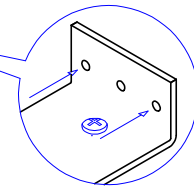

Aussparung für Wandbefestigung

Naht der Kleiderstange muß nach unten zeigen

Abdeckkappen (M) erst nach dem Ausrichten des Korpus anbringen

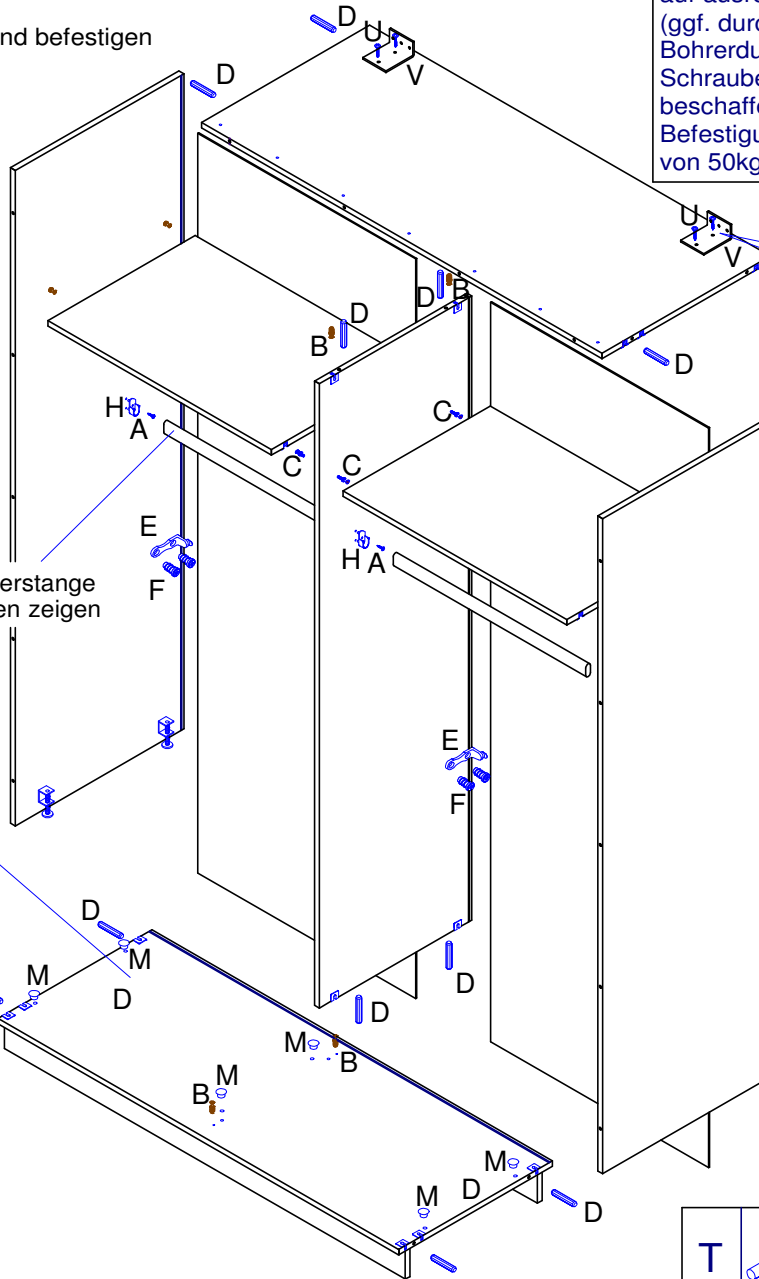

E		8
	Rückwandhalter lang	S tk

D		12
	Holzdübel 8 x 40	S tk

C		8
	Kofix-Bolzen für 3mm Löcher	S tk

B		4
	Kofix-Bolzen 6,3 Direktgewinde	S tk

A		19
	Spax 3,5x17 Seko	S tk

K		1
	Stoppwinkel	S tk

M		6
	Abdeckkappe 10mm	S tk

P		2
	Führungswinkel groß	S tk

S		16
	Quickfitgehäuse 15mm	S tk

V		2
	Wandbefestigungs-Winkel	S tk

H		4
	Schrankrohlager mit Zapfen	S tk

L		6
	Griffschraube	S tk

O		2
	Führungswinkel klein	S tk

R		16
	Quickfitbolzen 24x8mm	S tk

U		4
	Spax 6x20 Ruko	S tk

N		4
	M4x14 Aushängesicherungsschraube	S tk

Q		2
	Mitnehmer für Einzugsdämpfung	S tk

T		2
	Möbelgriff	S tk

F		24
	Euroschraube 6,3x12	S tk

## Pflegeanweisung:

Unsere Oberflächen können mit einem Tuch gereinigt werden, das mit verdünntem Alkohol oder mit handelsüblichen Reinigungsmitteln in den vorgeschriebenen Konzentrationen angefeuchtet wurde. Es ist dabei zu beachten, dass keine scheuernde Bestandteile in dem Reinigungsmittel sind, da die Lackoberfläche hiervon beschädigt würde. Wasser oder andere Flüssigkeiten sind umgehend vom Möbel zu entfernen.



# MONTAGE- & PFLEGEANWEISUNG

Programm: **Fifty-Two**

Artikel: **Schwebetürschrank 2/2**

Nach der Montage dem Endkunden aushändigen! - Bitte aufbewahren!

Bei nicht vorschriftsmäßiger bzw. nicht fachmännischer Montage wird bei Personen- oder Sachschäden keinerlei Haftung übernommen.

Abbildung

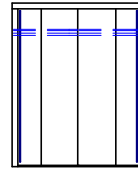

Aufbaupersonal:

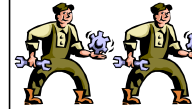

Nur bei lot- und waagerechter Aufstellung ist die einwandfreie Funktion des Möbels gewährleistet. Möbelteile auf einer weichen und sauberen Unterlage montieren.

3. Führungswinkel ( O / P ) an Türen schrauben
4. linke Tür in obere Führung hinten einhängen
5. rechte Tür in obere Führung vorne einhängen
6. Führungsteile in untere Führungsschiene einfädeln
7. untere Führungsschiene anschrauben
8. Griffe, Mitnehmer (Q), Stoppwinkel (K), und Aushängesicherungsschraube (N) anbringen
9. Blenden mit Beschlag R und S anbringen

S		16
	Quickfitgehäuse	15mm

R		16
	Quickfitbolzen	24x8mm

Q		2
	Mitnehmer für Einzugsdämpfung	

P		2
	Führungswinkel groß	

O		2
	Führungswinkel klein	

N		4
	M4x14 Aushängesicherungsschraube	

L		6
	Griffschraube	

K		1
	Stoppwinkel	

F		8
	Euroschraube	6,3x12

A		19
	Spax	3,5x17 Seko

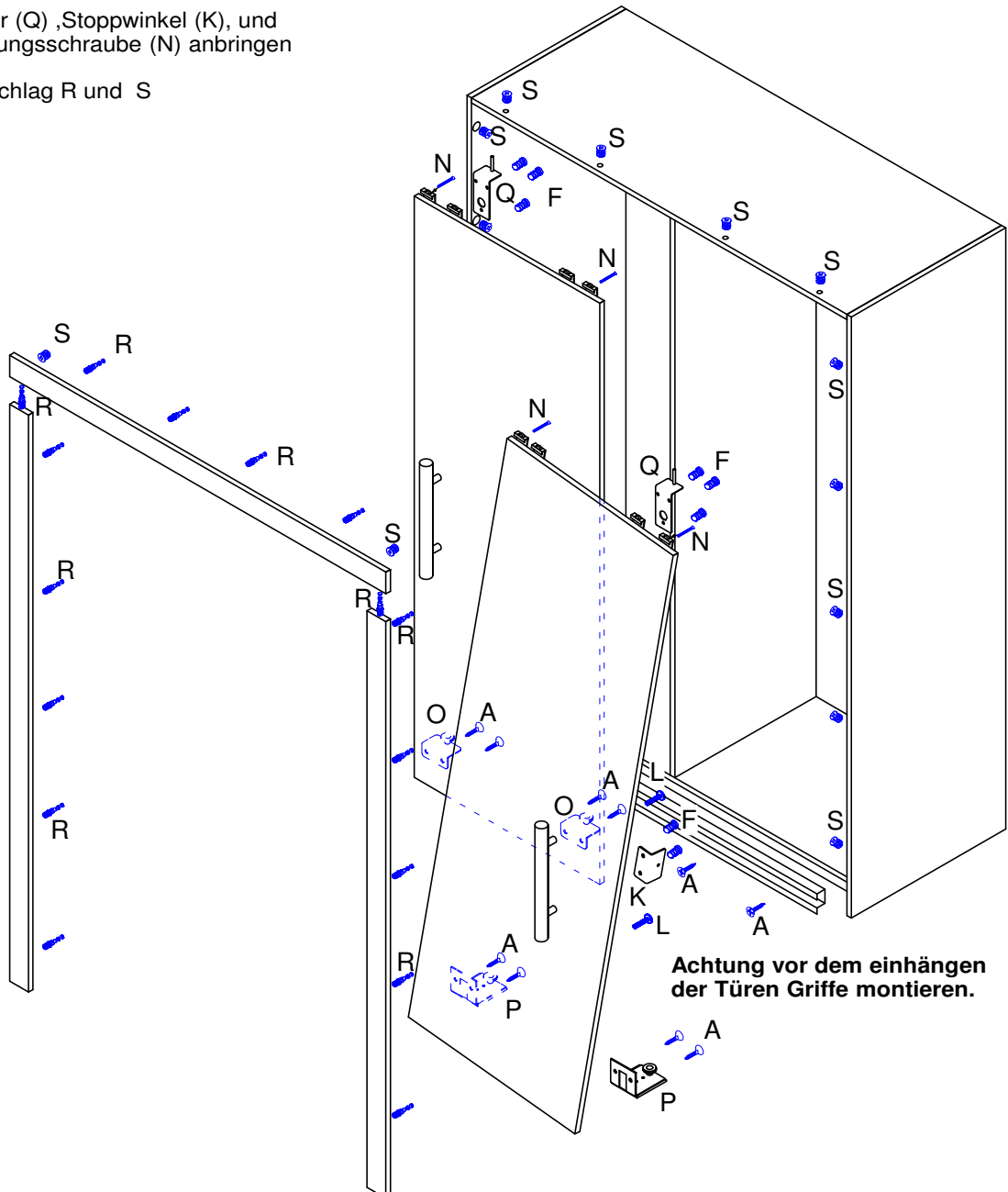

**Achtung vor dem einhängen der Türen Griffe montieren.**

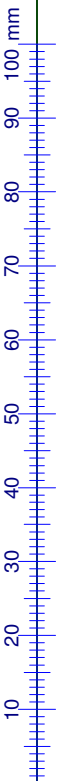

## Pflegeanweisung:

Unsere Oberflächen können mit einem Tuch gereinigt werden, das mit verdünntem Alkohol oder mit handelsüblichen Reinigungsmitteln in den vorgeschriebenen Konzentrationen angefeuchtet wurde. Es ist dabei zu beachten, dass keine scheuernde Bestandteile in dem Reinigungsmittel sind, da die Lackoberfläche hiervon beschädigt würde. Wasser oder andere Flüssigkeiten sind umgehend vom Möbel zu entfernen.

