

high5

1895 **R**

Das variable Einrichtungs-System für
SINGLE-EINRICHTUNGEN
APARTMENTS
JUGENDZIMMER



- Geprüfte Qualität
- Garantierte Sicherheit
- Gesundes Wohnen



Lieferbare Ausführungen :

- 1. DEKOR** Lieferbare Oberflächen (**Nachbildungen = NB**)
- a. Holz-Nachbildung
 - Wildeiche-NB
 - b. Uni-Dekore
 - Alpinweiß
 - Felsgrau

In Dekor sind möglich:

Korpus und Front bei allen Artikeln.

Ausnahmen :

- Rollo vom Eckkleiderschrank ist möglich in alufarbig oder Hochglanz Weiß
- Rahmen der Glastür ist nur möglich in alufarbig

Holz-Nachbildung und Uni-Dekore sind preisgleich und können beliebig kombiniert werden ohne Mehrpreis.

2. HOCHGLANZ Weiß (gegen Mehrpreis)

In Hochglanz Weiß sind möglich:

Fronten (Türen, Schiebetüren, Schubkästen)

Die jeweiligen Mehrpreise sind bei jeder Artikelgruppe für die einzelnen Frontelemente angegeben .

Der Mehrpreis wird immer pro einem abgesetzten Element – also z.B. pro 1 Tür / Türsegment oder pro 1 Schubkasten berechnet.

Daher fällt z.B. bei 2 Schubkästen in Hochglanz Weiß der Mehrpreis 2 x an.

3. LACK (gegen Mehrpreis) Bitte wählen Sie den gewünschten Farbton nach

- Farbkarte RUDOLF oder nach
- Farbkarte RAL-Classic (K7)

In Lack sind möglich:

Fronten (Türen, Schiebetüren und Schubkästen), Türfugen, Wandboards, Regalkorpuse unter den Liegen, offene Korpuse innen

Die Mehrpreise für Ausführung Lack sind für alle Lackfarben gleich.

Die jeweiligen Mehrpreise sind bei jeder Artikelgruppe für die einzelnen Elemente in Lack angegeben .

Der Mehrpreis wird immer pro einem abgesetzten Element – also z.B. pro 1 Tür (Türsegment oder pro 1 Schubkasten berechnet.

Daher fällt z.B. bei 2 Schubkästen in Lack der Mehrpreis 2 x an.

Beispiele für Mehrpreise durch Ausführung LACK bzw. HOCHGLANZ Weiß

Container mit 2 Schubkästen GC53 	Korpus	Beispiel 1 DEKOR Wildeiche	Beispiel 2 DEKOR Alpinweiß	Beispiel 3 DEKOR Felsgrau	Beispiel 4 DEKOR Alpinweiß	Beispiel 5 DEKOR Alpinweiß
	Schubkasten1 (oben)	DEKOR Felsgrau	DEKOR Alpinweiß	HOCHGLANZ Weiß (gegen Mehrpreis)	LACK RUDOLF 0P02 Lavendel (gegen Mehrpreis)	HOCHGLANZ Weiß (gegen Mehrpreis)
	Schubkasten 2 (unten)	DEKOR Alpinweiß	LACK RUDOLF 0P02 Lavendel (gegen Mehrpreis)	DEKOR Felsgrau	LACK RUDOLF 0H04 Türkis (gegen Mehrpreis)	HOCHGLANZ Weiß (gegen Mehrpreis)
		OHNE Mehrpreis	1 x Mehrpreis für 1 Schubkasten in LACK	1 x Mehrpreis für 1 Schubkasten in HOCHGLANZ Weiß	2 x Mehrpreis für 2 Schubkästen in LACK	2 x Mehrpreis für 2 Schubkästen in HOCHGLANZ Weiß

4. ROLLO

Vom Eckkleiderschrank

Lieferbare Rollofarben :

- Alufarbig
- Hochglanz Weiß

Rollofarben sind preisgleich.

5. POLSTER



Lieferbare Polsterfarben :

- Alpin
- Grau
- Melange
- Schwarz
- Weiß

Alle Polsterfarben sind preisgleich. Alle Polster sind mit Kunstleder bezogen.

6. GRIFFE

Lieferbare Griffe :

Best.Nr. G1 Metallgriff Oberfläche Chrom matt Bohrabstand 128mm 	Breite ca. 16cm	Best.Nr. G2 Metallgriff Oberfläche anthrazit Bohrabstand 128mm 	Breite ca. 16cm
--	-----------------	---	-----------------

7. METALLBESCHLÄGE

Leuchtgehäuse und Containerrollen sind ausschließlich alufarbig lieferbar. Schreibtischgestell ist alufarbig oder anthrazit lieferbar.

Liegen

Liegen werden ohne Matratze und Rahmen geliefert. Liegen sind freistellbar. Auf der Abbildung ist die Höhe der Bettseiten-Oberkante angegeben. Die Sitzhöhe ist dann ca. 6 cm höher – abhängig vom verwendeten Einlegerahmen sowie der Matratze. Alle Liegen sind in Sonderlänge 190, 210, 220 cm möglich gegen Mehrpreis.

Lieferbare Ausführungen:	Liegenkorpus	Dekor		
	Absetzung Fußsteile(untere Hälfte)	Dekor		
	Regalkorpus	Dekor		
	Regalkorpus innen (dunkel markiert)	Dekor	oder	Lack gegen Mehrpreis (Dekor ist nur identisch zu Außendekor möglich)
	Schiebetüren	Dekor	oder	Lack gegen Mehrpreis je Tür
			oder	Hochglanz Weiß gegen Mehrpreis je Tür
	Front der Unterschiebliege	Dekor	oder	Lack gegen Mehrpreis

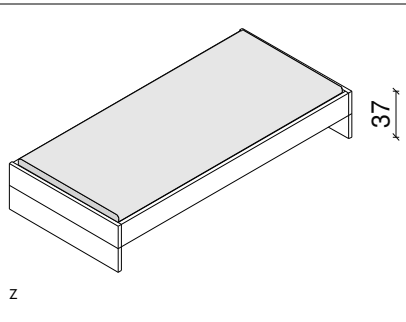

Liege GL1 Liege mit offenem Sockel

Liegefläche B x L Maße (BxHxL)cm	90 x 200 97 x 37 x 206	100 x 200 107 x 37 x 206	120 x 200 127 x 37 x 206	140 x 200 147 x 37 x 206
Typen-Nr.	GL1-09	GL1-10	GL1-12	GL1-14
IN	251	257	266	278
Mehrpreis Sonderlänge	143	143	143	143
Bei Bestellung bitte angeben	Liegenkorpus Absetzung Fußteile			

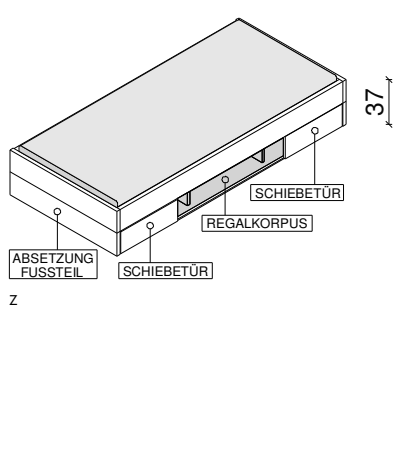

Liege GL3 Liege mit Regalunterbau

Liege ist auf einer Bettseite mit einem Regalkorpus GLZ3 unterbaut – 1 GLZ3 ist incl. - Beschreibung siehe unten. Wenn die Liege freigestellt wird, kann sie auf der Rückseite mit einer festen Sockelblende GLZ13 oder einem zweiten Regalkorpus GLZ3 unterbaut werden – diese Zusatzausstattung bitte separat bestellen.

Liegefläche B x L Maße (BxHxL)cm	90 x 200 97 x 37 x 206	100 x 200 107 x 37 x 206	120 x 200 127 x 37 x 206	140 x 200 147 x 37 x 206
Typen-Nr.	GL3-09	GL3-10	GL3-12	GL3-14
IN	350	352	354	357
Mehrpreis Schiebetür in Lack	123 je Tür	123 je Tür	123 je Tür	123 je Tür
Mehrpreis Schiebetür in Hochglanz	127 je Tür	127 je Tür	127 je Tür	127 je Tür
Mehrpreis Regalkorpus innen in Lack	196	196	196	196
Mehrpreis Sonderlänge	170	170	170	170
Bei Bestellung bitte angeben	Liegenkorpus Absetzung Fußteile Regalkorpus Regalkorpus Innen Schiebetüren			

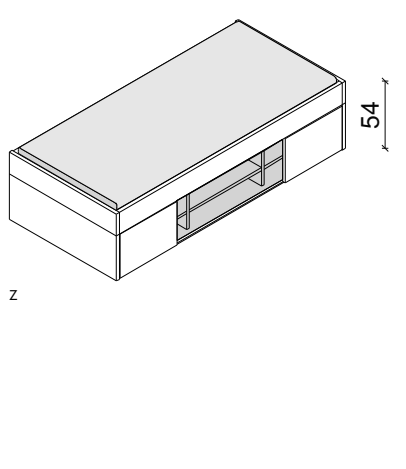

Liege GL5 Liege mit Regalunterbau

Liege ist auf einer Bettseite mit einem Regalkorpus GLZ5 unterbaut – 1 GLZ5 ist incl. - Beschreibung siehe unten. Wenn die Liege freigestellt wird, kann sie auf der Rückseite mit einer festen Sockelblende GLZ15 oder einem zweiten Regalkorpus GLZ5 unterbaut werden – diese Zusatzausstattung bitte separat bestellen.

Liegefläche B x L Maße (BxHxL)cm	90 x 200 97 x 54 x 206	100 x 200 107 x 54 x 206	120 x 200 127 x 54 x 206	140 x 200 147 x 54 x 206
Typen-Nr.	GL5-09	GL5-10	GL5-12	GL5-14
IN	358	361	362	364
Mehrpreis Schiebetür in Lack	123 je Tür	123 je Tür	123 je Tür	123 je Tür
Mehrpreis Schiebetür in Hochglanz	127 je Tür	127 je Tür	127 je Tür	127 je Tür
Mehrpreis Regalkorpus innen in Lack	234	234	234	234
Mehrpreis Sonderlänge	170	170	170	170
Bei Bestellung bitte angeben	Liegenkorpus Absetzung Fußteile Regalkorpus Regalkorpus Innen Schiebetüren			

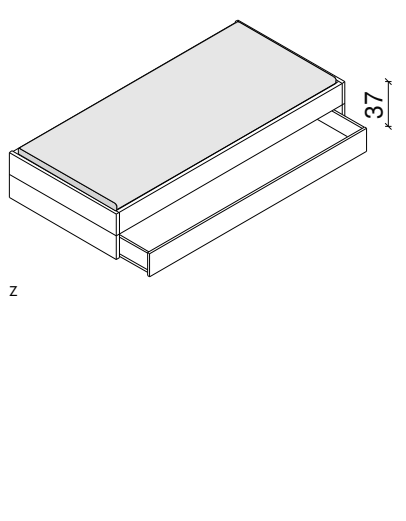

Liege GL8 Liege mit Unterschiebliege

Die Unterschiebliege ist verwendbar als Gästebett oder als großer Rollschubkasten. Bei Verwendung als Gästebett werden die Kopfteile der Unterschiebliege nicht montiert, bei Verwendung als Rollschubkasten werden sie montiert. Tragfähigkeit der Unterschiebliege maximal 80kg. Die Unterschiebliege benötigt keinen Einlegerahmen. Die Matratze der Unterschiebliege darf maximal 12cm hoch sein. Die Matratzenbreite der Unterschiebliege beträgt immer 90cm auch wenn die obere Liege breiter ist. Bei Sonderlängen wird auch die Unterschiebliege in Sonderlänge gefertigt (Beide Liegeflächen sind dann gleich lang). Bei Verwendung als Rollschubkasten hat der Kasten das Innenmaß BxHxT ca. 90 x 13 x 193cm (bei Liegenlänge 200cm). Bei Sonderlängen ändert sich auch die Länge des Rollschubkastens entsprechend.

Liegefläche B x L Maße (BxHxL)cm	90 x 200 97 x 37 x 206	100 x 200 107 x 37 x 206	120 x 200 127 x 37 x 206	140 x 200 147 x 37 x 206
Typen-Nr.	GL8-09	GL8-10	GL8-12	GL8-14
IN	346	351	355	359
Mehrpreis Front der Unterschiebliege in Lack	155	155	155	155
Mehrpreis Sonderlänge	170	170	170	170
Bei Bestellung bitte angeben	Liegenkorpus Absetzung Fußteile Frontblende der Unterschiebliege			

Zubehör für Liegen

Zusätzliche Unterbauten für Liegen

Lieferbare Ausführungen: Regalkorpus
Regalkorpus innen (dunkel markiert)
Schiebetüren

Sonderlänge 190, 210 oder 220 cm möglich gegen Mehrpreis

Dekor
Dekor
Dekor

oder
oder
oder

Lack gegen Mehrpreis (Dekor ist nur identisch zu Außendekor möglich)
Lack gegen Mehrpreis je Tür
Hochglanz Weiß gegen Mehrpreis je Tür

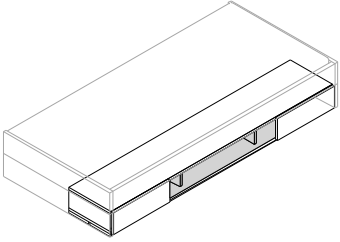
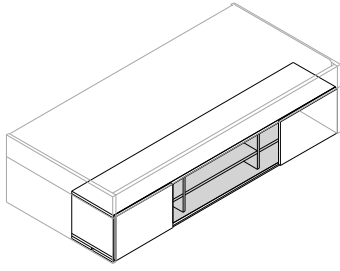
		
Bezeichnung	Regalkorpus für Rückseite von Liege GL3	Regalkorpus für Rückseite von Liege GL5
Maße (BxHxT)cm	2 Mittelseiten 2 Schiebetüren 200 x 20 x 40	2 Mittelseiten und 3 Einlegeböden 2 Schiebetüren 200 x 37 x 40
Typen-Nr.	GLZ3	GLZ5
IN	265	286
Mehrpreis Schiebetür in Lack	123 je Tür	123 je Tür
Mehrpreis Schiebetür in Hochglanz	127 je Tür	127 je Tür
Mehrpreis Korpus innen in Lack	196	234
Mehrpreis Sonderlänge	163	163
Bei Bestellung bitte angeben	Regalkorpus Regalkorpus Innen Schiebetüren	Regalkorpus Regalkorpus Innen Schiebetüren

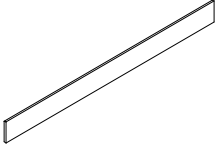
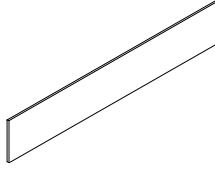
		
Bezeichnung	Feste Sockelblende für Rückseite von Liege GL3	Feste Sockelblende für Rückseite von Liege GL5
Maße (BxHxT)cm	200 x 20 x 2	200 x 40 x 2
Typen-Nr.	GLZ13	GLZ15
IN	139	139
Mehrpreis Schiebetür in Lack	---	---
Mehrpreis Schiebetür in Hochglanz	---	---
Mehrpreis Korpus innen in Lack	129	131
Mehrpreis Sonderlänge	119	119
Bei Bestellung bitte angeben	Korpus	Korpus

Rückenlehne gepolstert

Lieferbare Ausführungen: Polsterfarbe (Kunstleder) – siehe Seite 2

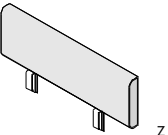
	Die Rückenlehne passt bei allen Liegen auf Kopfteil, Fußteil oder Bettseite und wird einfach aufgesteckt. Die Stellfläche der Liege vergrößert sich nicht, da die Rückenlehne senkrecht steht. Die Höhe der Liege vergrößert sich um ca. 32cm.				
	Liegenbreite cm	90	100	120	140
	Maße (BxHxT)cm	97 x 32 x 8	107 x 32 x 8	127 x 32 x 8	147 x 32 x 8
	Typen-Nr.	GPL-09	GPL-10	GPL-12	GPL-14
IN	200	214	222	228	
Bei Bestellung bitte angeben	Polsterfarbe (Kunstleder)				

Beleuchtung für Regalkorpus unter der Liege

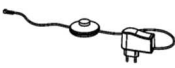
		
Bezeichnung	3 LED-Einbaustrahler	Steckertrafo
Maße (BxHxT)cm	6 x 1 x 6	Längen ab Stecker: 1m Kabel Fußtretscharter, 3m Kabel, 6-fach-Verteiler
Typen-Nr.	GX3	G-TRAFO
IN	184	145
	3 LED-Einbaustrahler je 1 Watt, 2m Kabel (Energieeffizienzklasse und weitere Infos im Kataloganhang – Aufbauvariante 3)	1 Trafo versorgt maximal 6 LED-Einbaustrahler
	Trafo bitte separat bestellen	

Eckkleiderschrank **begehbar**

Der Schrank ist so konzipiert, dass sich auf kleinstem Raum die Grundfunktionen Kleiderschrank/Stauraum sowie Liege/Schlafen optimal kombinieren lassen. Das Stellmaß beträgt 163cm x 137cm.

Es gibt 2 Typen des Eckkleiderschranks: 1. Mit Bettkastenelement zum Kombinieren mit einer Liege und 2. Mit Regalelement zum beliebigen Weiterbauen.

Für Typ 1 gilt (siehe unten Möblierungs-Beispiel 1) :

Die breite Außenseite des Schranks ist als Bettkastenelement ausgelegt, sodass ein Liegenkopfteil angestellt werden kann.

Die möglichen Liegenbreiten sind 90 cm oder 100 cm – mit einer Passblende (gegen Mehrpreis) ist auch Liegenbreite 120cm und 140cm möglich.

Die möglichen Liegenhöhen sind 37cm oder 57cm.

In das Bettkastenelement ist integriert: Stauraum hinter 2 Türen, ein offenes Regal, Stauraum für Bettzeug hinter gepolsterter Rückenlehne, Ablage über dem Polster, Geheimklappe als Nako-Ablage.

Für Typ 2 gilt (siehe unten Möblierungs-Beispiel 2) :

Die breite Außenseite des Schranks ist als Regalelement ausgelegt, sodass beliebig um die Ecke weitergebaut werden kann – z.B. mit einem Schreibtisch.

Die schmale Außenseite des Schranks ist 61 cm breit, sodass hier mit Schreibtisch oder Korpus-tiefe 61 cm weitergebaut werden kann.

Die Front ist als Rollo ausgeführt. Beim Öffnen schiebt sich der Rollo hinter das Wäschefach. Bei Ausführung L(links) ist das Wäschefach mit den Einlegeböden links angeordnet. Bei Ausführung R (rechts) umgekehrt. Bitte für werksseitige Vormontage R / L angeben. Nachträglicher Umbau R / L ist **NICHT** möglich.

Jeder Schrank wird geliefert incl. Innenbeleuchtung am Oberboden: 2 LED-Aufbauleuchten (je 1 Watt) mit Automatikschalter und 2m Kabel sowie Steckertrafo mit ca. 4m Kabel (Energieeffizienzklasse und weitere Infos im Kataloganhang - Aufbauvariante 5). Incl. 1 Hutboden mit Kleiderstange im Kleiderfach und 8 Einlegeböden in den Wäschefächern. Innen incl. 3 Garderobenhaken und Utensiliennetz an der Regalrückseite. Der begehbare Bereich des Sockelbodens ist mit einer textilen Schutzmatte belegt.

Folgende Zusatzausstattungen sind gegen Mehrpreis möglich – siehe Seite 7 : Innenschubkästen , Innenspiegel , LED-Beleuchtung im Außenregal

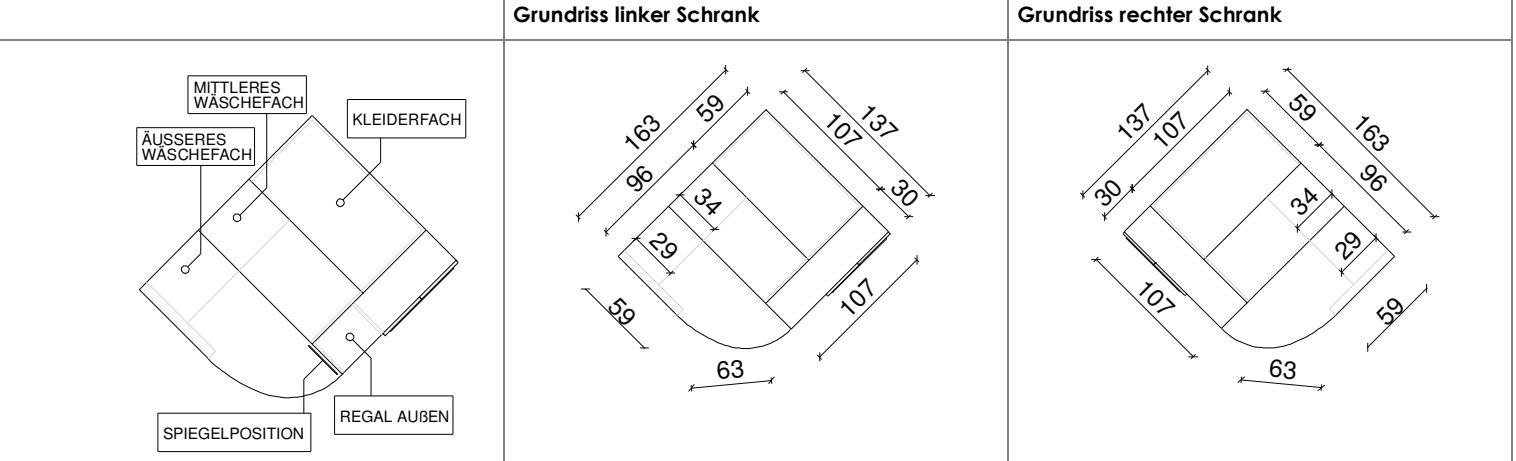

Möblierungs-Beispiel 1

Eckkleiderschrank mit Bettkastenelement zum Kombinieren mit einer Liege



Abbildung oben zeigt Möblierungs-Beispiel von links nach rechts:

Schreibtisch	GT130
Eckschrank	GS505-L
Liege 100/200	GL5-10

Möblierungs-Beispiel 2

Eckkleiderschrank mit Regalelement zum beliebigen Weiterbauen - hier in Kombination mit einem Schreibtisch

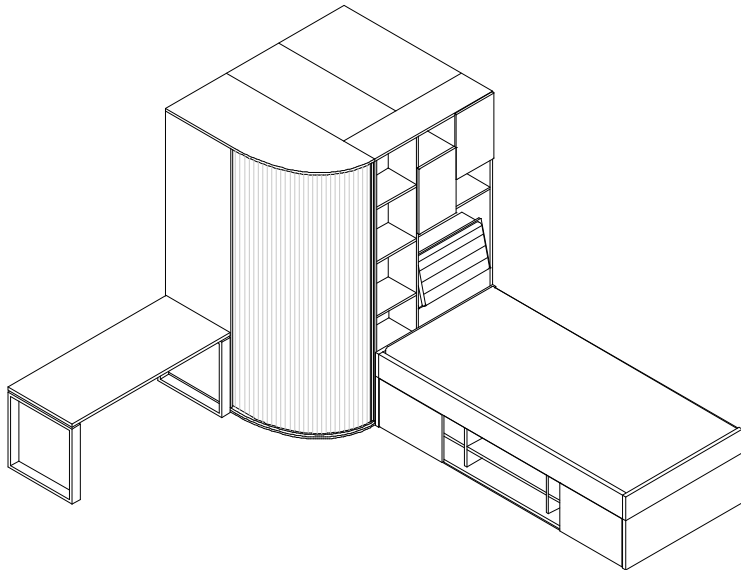

Abbildung oben zeigt Möblierungs-Beispiel von links nach rechts:

Liege 100/200	GL1-10
Rückenlehne	GPL-10
Podest	GSP53
Eckschrank	GS501-L
Schreibtisch	GT130
Hängeregalelement	GA26
Hängeregalelement	GA50

Eckkleiderschränke mit Rollo

Lieferbare Ausführungen:

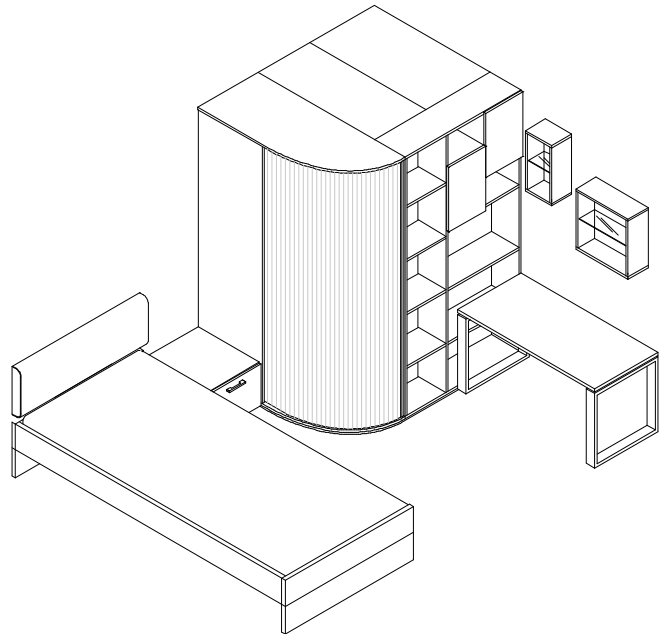
Korpus
Rollo
Türen

Regalrückwand
Rückenlehne

Bei Schränken, die Links oder Rechts bestellt werden müssen, ist ein nachträglicher Umbau R / L NICHT möglich.

Dekor

Hochglanz Weiß oder Alufarbig (preisgleich)

Dekor

oder **Lack gegen Mehrpreis pro Tür**

oder **Hochglanz Weiß gegen Mehrpreis je Tür**

oder **Lack gegen Mehrpreis**

Polsterfarbe des Kunstleders – siehe Seite 2

Eckkleiderschrank mit Bettkastenelement zum Kombinieren mit Liege

Bezeichnung

Eckkleiderschrank begehbar

Links

163 x 210 x 137

Maße (BxHxT)cm

Typen-Nr.

GS503-L

passend zu Liege

GL3, GL1, GL8

GS505-L

passend zu Liege

GL5

IN

439

Mehrpreis Tür in Lack

123 je Tür

Mehrpreis Tür in Hochglanz

127 je Tür

Mehrpreis Regalrückwand in Lack

165

Bei Bestellung
bitte angeben

Korpus

Rollo

Türen

Regalrückwand

Polsterfarbe

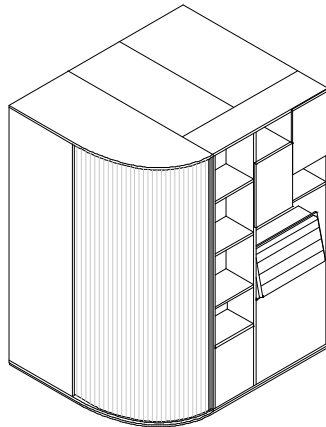

z

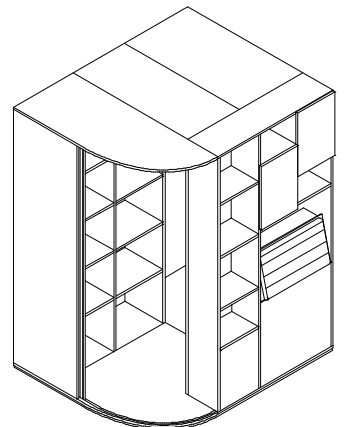

Bezeichnung

Eckkleiderschrank begehbar

Rechts

163 x 210 x 137

Maße (BxHxT)cm

Typen-Nr.

GS503-R

passend zu Liege

GL3, GL1, GL8

GS505-R

passend zu Liege

GL5

IN

439

Mehrpreis Tür in Lack

123 je Tür

Mehrpreis Tür in Hochglanz

127 je Tür

Mehrpreis Regalrückwand in Lack

165

Bei Bestellung
bitte angeben

Korpus

Rollo

Türen

Regalrückwand

Polsterfarbe

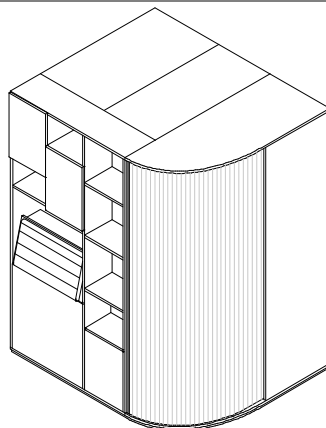

z

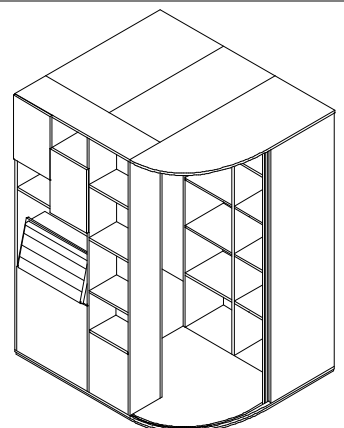

Eckkleiderschrank mit Regalelement

Bezeichnung

Eckkleiderschrank begehbar

Links

163 x 210 x 137

Maße (BxHxT)cm

Typen-Nr.

GS501-L

IN

435

Mehrpreis Tür in Lack

123 je Tür

Mehrpreis Tür in Hochglanz

127 je Tür

Mehrpreis Regalrückwand in Lack

165

Bei Bestellung
bitte angeben

Korpus

Rollo

Türen

Regalrückwand

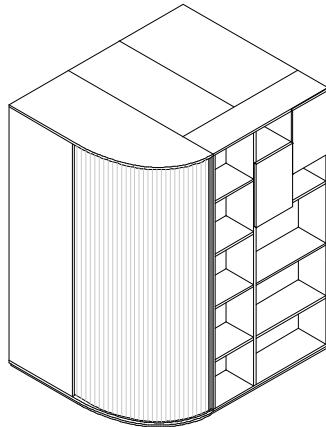

z

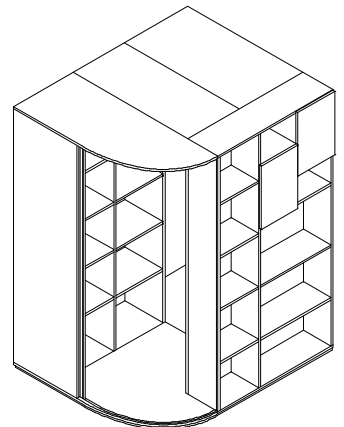

Bezeichnung

Eckkleiderschrank begehbar

Rechts

163 x 210 x 137

Maße (BxHxT)cm

Typen-Nr.

GS501-R

IN

435

Mehrpreis Tür in Lack

123 je Tür

Mehrpreis Tür in Hochglanz

127 je Tür

Mehrpreis Regalrückwand in Lack

165

Bei Bestellung
bitte angeben

Korpus

Rollo

Türen

Regalrückwand

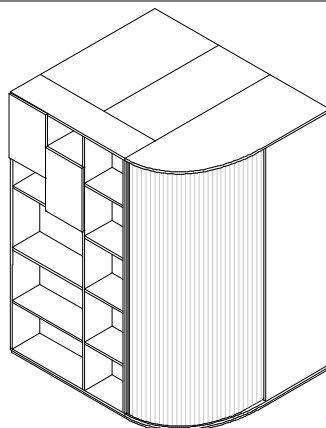

z

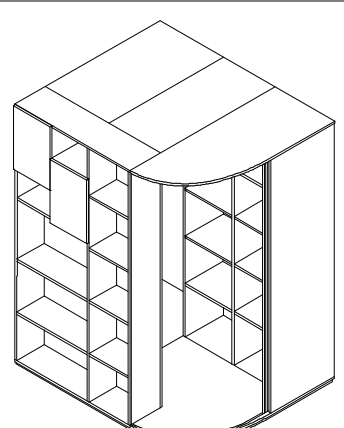

Druckfehler, Konstruktions-, Maß- und Modelländerungen vorbehalten. Alle Maße sind circa Maße in cm. Lieferzustand: a = aufgebaut, z = zerlegt.

Zubehör für Eckkleiderschrank

Lieferbare Ausführungen:

Korpus

Dekor

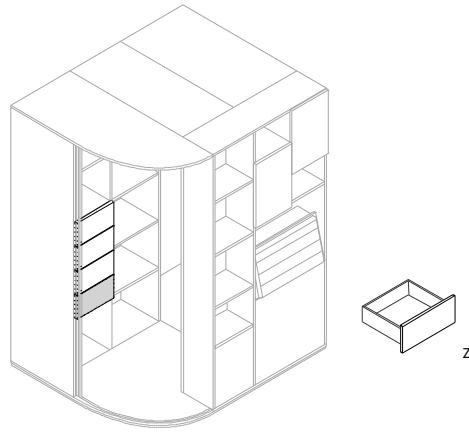

Schubkasten passt ausschließlich in das äußere Wäschefach. Es sind 1 bis max. 4 Schubkästen im Wäschefach möglich.

Bezeichnung

Schubkasten

Maße (BxHxT)cm

innen 44 x 10 x 26

Typen-Nr.

GZSK1

IN

143

Bei Bestellung
bitte angeben

Korpus

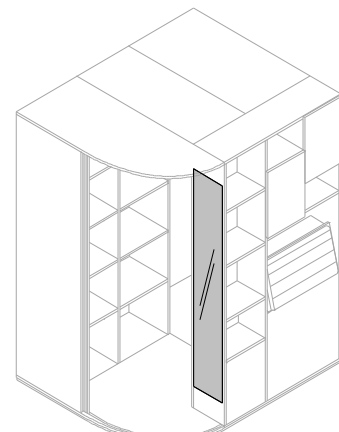

Spiegel hat eine Grundplatte aus Holz und wird innen im Schrank auf die sichtbare Seite des Bettkastenregals montiert.

Spiegelpaneel

24 x 155 x 2

GSZ14

174

Korpus

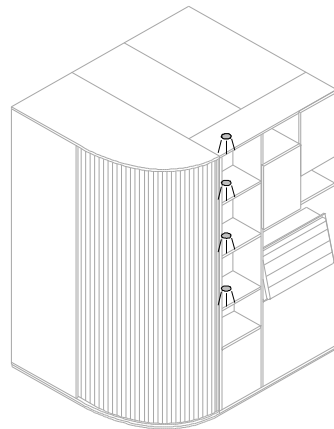

Beleuchtung wird an die oberen 4 Böden des Regals montiert. 4 LED-Strahler je 1 Watt sowie Schalter in der Regalrückwand. (Energieeffizienzklasse und weitere Infos im Kataloganhang - Aufbauvariante 6)
Stromversorgung erfolgt über den Trafo der Innenbeleuchtung. LED Beleuchtung

Bezeichnung

für Regal außen

Maße (BxHxT)cm

GX4

Typen-Nr.

197

IN

Bei Bestellung
bitte angeben

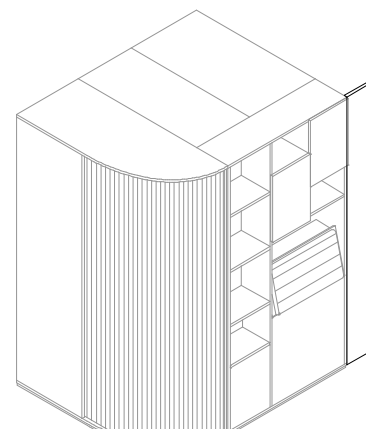

Blende zum Verbreitern des Eckschranks, sodass eine Liege mit Breite 120cm oder 140cm davor gestellt werden kann. Incl. Befestigungsmaterial.

120er Liege
20 x 210 x 2

GSZ20

139

Korpus

Passblende für

140er Liege
40 x 210 x 2

GSZ40

162

Korpus

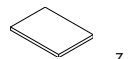

für äußeres Wäschefach

Bezeichnung

Einlegeboden

Maße (BxHxT)cm

49 x 2 x 29

Typen-Nr.

GSZ05

IN

129

Bei Bestellung
bitte angeben

Korpus



für mittleres Wäschefach

Einlegeboden

44 x 2 x 35

GSZ04

129

Korpus

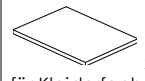

für Kleiderfach

Einlegeboden

103 x 2 x 57

GSZ10

143

Korpus

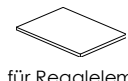

für Regalelement von GS501
breites Regalfach

Einlegeboden

65 x 2 x 26

GSZ06

131

Korpus

Kleiderschränke 2-türig

Lieferbare Ausführungen:

Korpus

Tür (GS101, 103, 105, 107)

Türsegment (GS102, 104, 106, 108)

Türfugen (GS102, 104, 106, 108)

Schubkästen

Bei Schränken, die L/R bestellt werden müssen, ist ein nachträglicher Umbau R / L NICHT möglich.

Dekor

Dekor

Dekor *

Dekor

Dekor *

oder

oder

oder

oder

oder

Lack gegen Mehrpreis je Tür - durchgehende Türen NICHT möglich in Hochglanz Weiß

Lack gegen Mehrpreis je Türsegment

Hochglanz Weiß gegen Mehrpreis je Türsegment

Lack gegen Mehrpreis je Schrank

Lack gegen Mehrpreis je Schubkasten

Hochglanz Weiß gegen Mehrpreis je Schubkasten

* wenn Türsegmente oder Schubkästen in verschiedenen Dekoren gewünscht sind, bitte einzeln angeben

ohne Mehrpreis

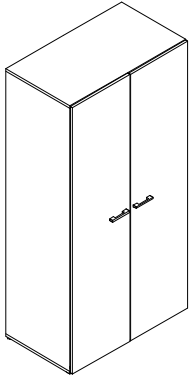
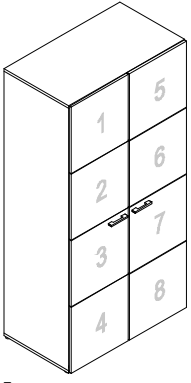
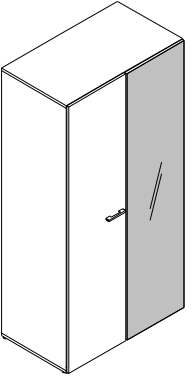
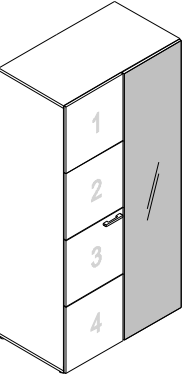
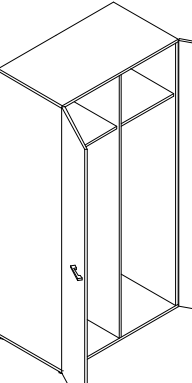
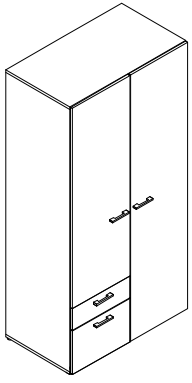
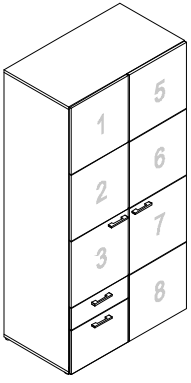
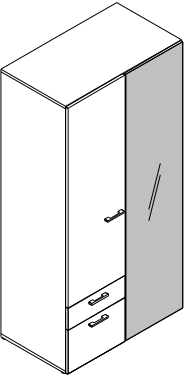
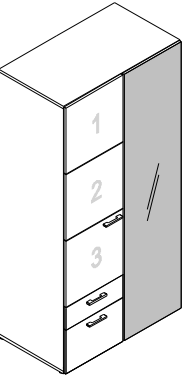
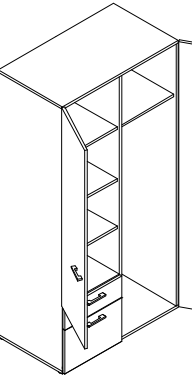
					
Bezeichnung	Kleiderschrank 2-türig 2 durchgehende Holz Türen	Kleiderschrank 2-türig 2 geteilte Holz Türen	Kleiderschrank 2-türig 1 durchgehende Holz Tür, 1 Spiegeltür	Kleiderschrank 2-türig 1 geteilte Holz Tür 1 Spiegeltür	Abbildung zeigt Inneneinteilung, die für alle 2-türigen Schränke gilt: durchgehende Mittelseite 2 Hutböden mit Kl.-Stange
Maße (BxHxT)cm	104 x 210 x 61	104 x 210 x 61	104 x 210 x 61	104 x 210 x 61	
Typen-Nr.	GS101	GS102	GS105-L GS105-R	GS106-L GS106-R	Zusätzliche Einlegeböden bitte separat bestellen (Typen-Nr. GSB50 oder GSB50-S) Siehe Seite 11
IN	336	364	352	361	
Mehrpr. Tür/Spiegeltür in Lack	165 je Tür	---	165 je Tür	165	
Mehrpr.1 Türsegment in Lack	---	125 je Türsegment	---	125 je Türsegment	
Mehrpr.1 Türsegm.in Hochglanz	---	131 je Türsegment	---	131 je Türsegment	
Mehrpreis alle Türfugen in Lack	---	129	---	125	
Bei Bestellung bitte angeben	Korpus Türen Griff	Korpus Türsegmente Fugen der Türen Griff	Korpus Türen Griff	Korpus Türsegmente Fugen der Tür Griff	
					
Bezeichnung	Kleiderschrank 2-türig 1 durchgehende Holz Tür über 2 Schubkästen 1 durchgehende lange Holz Tür	Kleiderschrank 2-türig 1 geteilte Holz Tür über 2 Schubkästen 1 geteilte lange Holz Tür	Kleiderschrank 2-türig 1 durchgehende Holz Tür über 2 Schubkästen 1 lange Spiegeltür	Kleiderschrank 2-türig 1 geteilte Holz Tür über 2 Schubkästen 1 lange Spiegeltür	Abbildung zeigt Inneneinteilung, die für alle 2-türigen Schränke mit Schubkästen gilt. durchgehende Mittelseite 1 Hutboden mit Kl.-Stange 3 Einlegeböden 1 fester Boden über den Schubkästen
Maße (BxHxT)cm	104 x 210 x 61	104 x 210 x 61	104 x 210 x 61	104 x 210 x 61	
Typen-Nr.	GS103-L GS103-R	GS104-L GS104-R	GS107-L GS107-R	GS108-L GS108-R	Zusätzliche Einlegeböden bitte separat bestellen (Typen-Nr. GSB50 oder GSB50-S) Siehe Seite 11
IN	361	378	368	376	
Mehrpr. Tür/Spiegeltür in Lack	165 je Tür	---	165 je Tür	165	
Mehrpr.1 Türsegment in Lack	---	125 je Türsegment	---	125 je Türsegment	
Mehrpr.1 Türsegm.in Hochglanz	---	131 je Türsegment	---	131 je Türsegment	
Mehrpreis alle Türfugen in Lack	---	129	---	125	
Mehrpr.1 Schubk. in Lack	123 je Schubkasten	123 je Schubkasten	123 je Schubkasten	123 je Schubkasten	
Mehrpr.1 Schubk. in Hochglanz	127 je Schubkasten	127 je Schubkasten	127 je Schubkasten	127 je Schubkasten	
Bei Bestellung bitte angeben	Korpus Türen Schubkästen Griff	Korpus Türsegmente Fugen der Türen Griff	Korpus Türen Schubkästen Griff	Korpus Türsegmente Fugen der Tür Schubkästen Griff	

Druckfehler, Konstruktions-, Maß- und Modelländerungen vorbehalten. Alle Maße sind circa Maße in cm. Lieferzustand: a = aufgebaut, z = zerlegt.

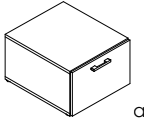
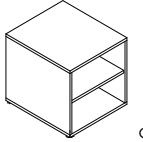
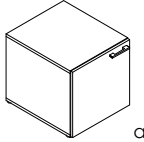
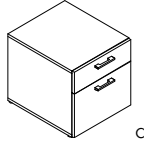
Podest (61 cm tief , 37 cm hoch) Lieferbare Ausführungen:	und Korpus Tür Dekor Dekor Dekor * Dekor *	Container (61 cm tief , 54 cm hoch) Lack gegen Mehrpreis Hochglanz Weiß gegen Mehrpreis Lack gegen Mehrpreis je Schubkasten Hochglanz Weiß gegen Mehrpreis je Schubkasten			
* wenn Schubkästen in verschiedenen Dekoren gewünscht sind, bitte einzeln angeben ohne Mehrpreis					
Bezeichnung	 Podest mit 1 Schubkasten	 Container offen 1 Holz-Einlegeboden Breitenkürzung möglich auf 20-51 cm gegen Mehrpreis 52 x 54 x 59	 Container mit Tür 1 Holz-Einlegeboden (Abb. Türanschlag L)	 Container mit 2 Schubkästen	
Maße (BxHxT)cm Typen-Nr.	52 x 37 x 61 GSP53	52 x 54 x 59 GSC50	52 x 54 x 61 GSC51-L GSC51-R	52 x 54 x 61 GSC53	
IN	224	200	224	251	
Mehrpreis Tür in Lack	---	---	125	---	
Mehrpreis Tür in Hochglanz	---	---	131	---	
Mehrpreis 1 Schubk. in Lack	123	---	---	---	
Mehrpr.1 Schubk. in Hochglanz	127	---	---	123 je Schubkasten 127 je Schubkasten	
Mehrpreis Sonderbreite	---	143	---	---	
Bei Bestellung bitte angeben	Korpus Schubkasten Griff	Korpus	Korpus Tür Griff	Korpus Schubkästen Griff	

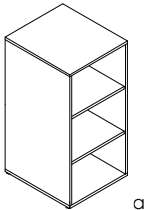
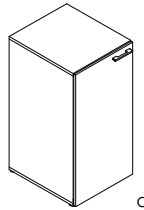
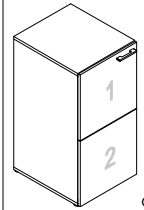
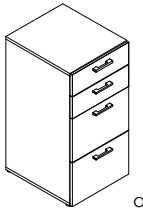
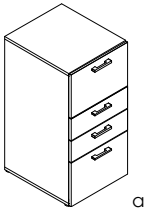
Kommoden (61 cm tief , 106 cm hoch) Lieferbare Ausführungen:	Korpus Tür Türsegment (GSK51) Türfuge (GSK52) Schubkasten	Dekor Dekor Dekor * Dekor Dekor * Dekor *	oder oder oder oder oder oder	Lack gegen Mehrpreis je Tür - durchgehende Türen NICHT möglich in Hochglanz Weiß Lack gegen Mehrpreis je Türsegment Hochglanz Weiß gegen Mehrpreis je Türsegment Lack gegen Mehrpreis je Kommode Lack gegen Mehrpreis je Schubkasten Hochglanz Weiß gegen Mehrpreis je Schubkasten		
* wenn Türsegmente oder Schubkästen in verschiedenen Dekoren gewünscht sind, bitte einzeln angeben ohne Mehrpreis						
Bezeichnung	 Kommode offen 2 Holz-Einlegeböden Breitenkürzung möglich auf 20-51 cm gegen Mehrpreis 52 x 106 x 59	 Kommode mit durchgehender Tür 2 Holz-Einlegeböden (Abb. Türanschlag L)	 Kommode mit geteilter Tür 2 Holz-Einlegeböden (Abb. Türanschlag L)	 Kommode mit 4 Schubkästen	 Kommode mit 4 Schubkästen	
Maße (BxHxT)cm Typen-Nr.	52 x 106 x 59 GSK50	52 x 106 x 61 GSK51-L GSK51-R	52 x 106 x 61 GSK52-L GSK52-R	52 x 106 x 61 GSK53	52 x 106 x 61 GSK54	
IN	226	247	265	319	319	
Mehrpreis Tür in Lack	---	139	---	---	---	
Mehrpr.1 Türsegment in Lack	---	---	125 je Türsegment	---	---	
Mehrpr.1 Türsegm.in Hochglanz	---	---	131 je Türsegment	---	---	
Mehrpreis Türfuge in Lack	---	---	123 je Türsegment	---	---	
Mehrpreis 1 Schubk. in Lack	---	---	---	123 je Schubkasten	123 je Schubkasten	
Mehrpr.1 Schubk. in Hochglanz	---	---	---	127 je Schubkasten	127 je Schubkasten	
Mehrpreis Sonderbreite	143	---	---	---	---	
Bei Bestellung bitte angeben	Korpus	Korpus Tür Griff	Korpus Türsegmente Fuge der Tür Griff	Korpus Schubkästen Griff	Korpus Schubkästen Griff	

Kleiderschränke 1-türig (61 cm tief, 158 cm hoch)

Lieferbare Ausführungen:

Korpus Dekor

Tür (GSH51) Dekor oder

Türsegment (GSH52) Dekor *

Türfugen (GSH52) Dekor oder

* wenn Türsegmente in verschiedenen Dekoren gewünscht sind, bitte einzeln angeben

Lack gegen Mehrpreis je Tür - durchgehende Türen NICHT möglich in Hochglanz Weiß

Lack gegen Mehrpreis je Türsegment

Hochglanz Weiß gegen Mehrpreis je Türsegment

Lack gegen Mehrpreis je Schrank

ohne Mehrpreis

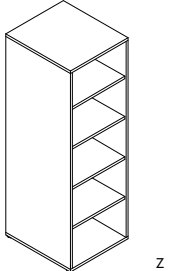
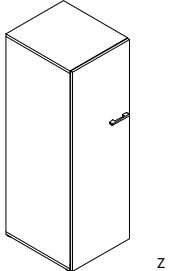
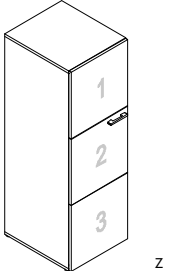
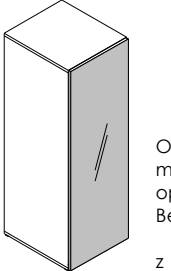
				
Bezeichnung	Schränkelement offen 4 Holz-Einlegeböden	Schränkelement mit durchgehender Tür 1 fester Boden mit Kleiderstange (Abb. Türanschlag L)	Schränkelement mit geteilter Tür 1 fester Boden mit Kleiderstange (Abb. Türanschlag L)	Kleiderschrank mit Spiegeltür 1 fester Boden mit Kleiderstange
Maße (BxHxT)cm	Breitenkürzung möglich auf 20-51cm gegen Mehrpreis 52 x 158 x 59	52 x 158 x 61	52 x 158 x 61	52 x 158 x 61
Typen-Nr.	GSH50	GSH51-L GSH51-R	GSH52-L GSH52-R	GSH55-L GSH55-R
IN	252	262	292	289
Mehrpr. Tür/Spiegeltür in Lack	---	153	---	153
Mehrpr. 1 Türsegment in Lack	---	---	125 je Türsegment	---
Mehrpr. 1 Türsegm.in Hochglanz	---	---	131 je Türsegment	---
Mehrpreis Türfugen in Lack	---	---	125 je Schrank	---
Mehrpreis Sonderbreite	143	---	---	---
Bei Bestellung bitte angeben	Korpus	Korpus Tür Griff	Korpus Türsegmente Fugen der Tür Griff	Korpus Tür

Kleiderschränke 1-türig (61 cm tief, 210 cm hoch)

Lieferbare Ausführungen:

Korpus Dekor

Tür (GS51) Dekor oder

Türsegment (GS52) Dekor *

Türfugen (GS52) Dekor oder

* wenn Türsegmente in verschiedenen Dekoren gewünscht sind, bitte einzeln angeben

Lack gegen Mehrpreis je Tür - durchgehende Türen NICHT möglich in Hochglanz Weiß

Lack gegen Mehrpreis je Türsegment

Hochglanz Weiß gegen Mehrpreis je Türsegment

Lack gegen Mehrpreis je Schrank

ohne Mehrpreis

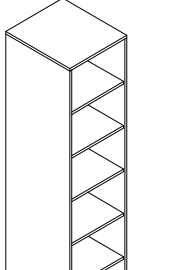
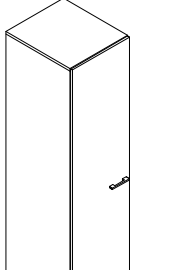
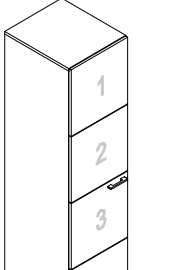
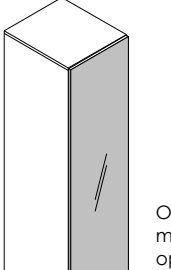
				
Bezeichnung	Schränkelement offen 5 Holz-Einlegeböden	Kleiderschrank mit durchgehender Tür 1 fester Boden mit Kleiderstange (Abb. Türanschlag L)	Kleiderschrank mit geteilter Tür 1 fester Boden mit Kleiderstange (Abb. Türanschlag L)	Kleiderschrank mit Spiegeltür 1 fester Boden mit Kleiderstange
Maße (BxHxT)cm	Breitenkürzung möglich auf 20-51cm gegen Mehrpreis 52 x 210 x 59	52 x 210 x 61	52 x 210 x 61	52 x 210 x 61
Typen-Nr.	GS50	GS51-L GS51-R	GS52-L GS52-R	GS55-L GS55-R
IN	272	288	319	312
Mehrpr. Tür/Spiegeltür in Lack	---	165	---	165
Mehrpr. 1 Türsegment in Lack	---	---	125 je Türsegment	---
Mehrpr. 1 Türsegm.in Hochglanz	---	---	131 je Türsegment	---
Mehrpreis Türfugen in Lack	---	---	125 je Schrank	---
Mehrpreis Sonderbreite	143	---	---	---
Bei Bestellung bitte angeben	Korpus	Korpus Tür Griff	Korpus Türsegmente Fugen der Tür Griff	Korpus Tür

Zusätzliche Einlegeböden bitte separat bestellen. (Typen-Nr. GSB48 oder GSB48-S) Siehe Seite 11

Kleiderschranksätze (61 cm tief)

Lieferbare Ausführungen:

Korpus
Tür (durchgehende)
Türsegment
Türfugen
Dekor
Dekor
Dekor *
Dekor
Dekor

oder
oder
oder
oder

Lack gegen Mehrpreis je Tür - durchgehende Türen NICHT möglich in Hochglanz Weiß
Lack gegen Mehrpreis je Türsegment
Hochglanz Weiß gegen Mehrpreis je Türsegment
Lack gegen Mehrpreis je Aufsatz

* wenn Türsegmente in verschiedenen Dekoren gewünscht sind, bitte einzeln angeben

ohne Mehrpreis

Aufsätze auf Containerhöhe 54cm

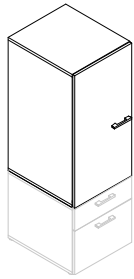

a

Bezeichnung

Aufsatzkommode mit durchgehender Tür
2 Holz-E-Böden
(Abb.Türanschlag L)

Maße (BxHxT)cm

52 x 104 x 61

Typen-Nr.

GSK51A-L
GSK51A-R

IN

247

Mehrpreis Tür in Lack

139

Mehrpr.1 Türsegment in Lack

Mehrpr.1 Türsegm.in Hochglanz

Mehrpreis Türfugen in Lack

Bei Bestellung bitte angeben

Korpus
Tür
Griff

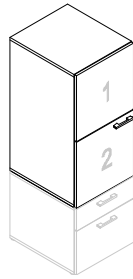

a

Aufsatzkommode mit geteilter Tür
2 Holz-E-Böden
(Abb.Türanschlag L)

52 x 104 x 61

GSK52A-L
GSK52A-R

265

125 je Türsegment

131 je Türsegment

123 je Aufsatz

Korpus
Türsegmente
Fuge der Tür
Griff

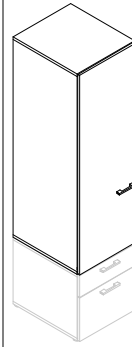

z

Aufsatzschrankelement mit durchgehender Tür
1 fester Boden mit Kleiderstange
(Abb.Türanschlag L)

52 x 156 x 61

GSH51A-L
GSH51A-R

262

153

Korpus
Tür
Griff

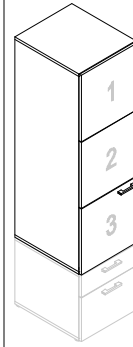

z

Aufsatzschrankelement mit geteilter Tür
1 fester Boden mit Kleiderstange
(Abb.Türanschlag L)

52 x 156 x 61

GSH52A-L
GSH52A-R

292

125 je Türsegment

131 je Türsegment

125 je Aufsatz

Korpus
Türsegmente
Fuge der Tür
Griff

Aufsätze auf Kommodenhöhe 106cm



a

Bezeichnung

Aufsatzkommode mit durchgehender Tür
2 Holz-E-Böden
(Abb.Türanschlag L)

Maße (BxHxT)cm

52 x 104 x 61

Typen-Nr.

GSK51U-L
GSK51U-R

IN

247

Mehrpreis Tür in Lack

139

Mehrpr.1 Türsegment in Lack

Mehrpr.1 Türsegm.in Hochglanz

Mehrpreis Türfugen in Lack

Bei Bestellung bitte angeben

Korpus
Tür
Griff

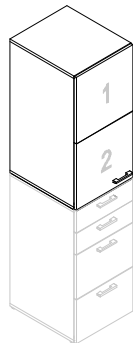

a

Aufsatzkommode mit geteilter Tür
2 Holz-E-Böden
(Abb.Türanschlag L)

52 x 104 x 61

GSK52U-L
GSK52U-R

265

125 je Türsegment

131 je Türsegment

123 je Aufsatz

Korpus
Türsegmente
Fuge der Tür
Griff

Zusätzliche Holz-Einlegeböden für Korpus tiefe 61 cm

Lieferbare Ausführungen:

Korpus Dekor

Passend zu Korpusbreite 52cm (alle 1-türigen Schränken)

Passend zu Korpusbreite 104cm (alle 2-türigen Schränken)

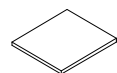

z

Bezeichnung

Holz-Einlegeboden

Maße (BxHxT)cm

48 x 2 x 54

Typen-Nr.

GSB48

IN

133

Bei Bestellung bitte angeben

Korpus

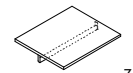

z

Holz-Einlegeboden mit Kleiderstange

48 x 2 x 54

GSB48-S

151

Korpus

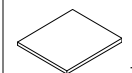

z

Holz-Einlegeboden

49 x 2 x 54

GSB50

133

Korpus

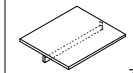

z

Holz-Einlegeboden mit Kleiderstange

49 x 2 x 54

GSB50-S

151

Korpus

Podest (40 cm tief, 37 cm hoch) und Container (40 cm tief, 54 cm hoch)

Lieferbare Ausführungen:

Korpus Tür Dekor Dekor oder oder oder oder
 Dekor Dekor oder oder oder oder
 Dekor * Dekor * oder oder oder oder
Lack gegen Mehrpreis
Hochglanz Weiß gegen Mehrpreis
Lack gegen Mehrpreis je Schubkasten
Hochglanz Weiß gegen Mehrpreis je Schubkasten

* wenn Schubkästen in verschiedenen Dekoren gewünscht sind, bitte einzeln angeben ohne Mehrpreis

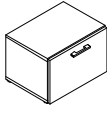
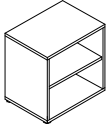
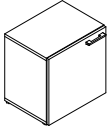
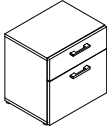
Bezeichnung	 Podest mit 1 Schubkasten	 Offener Container 1 Holz-Einlegeboden Breitenkürzung möglich auf 20-51cm gegen Mehrpreis	 Container mit Tür 1 Holz-Einlegeboden (Abb. Türanschlag L)	 Container mit 2 Schubkästen
Maße (BxHxT)cm	52 x 37 x 40	52 x 54 x 38	52 x 54 x 40	52 x 54 x 40
Typen-Nr.	GP53	GC50	GC51-L GC51-R	GC53
IN	213	192	213	236
Mehrpreis Tür in Lack	---	---	125	---
Mehrpreis Tür in Hochglanz	---	---	131	---
Mehrpreis 1 Schubk. in Lack	123	---	---	123 je Schubkasten
Mehrpr.1 Schubk. in Hochglanz	127	---	---	127 je Schubkasten
Mehrpreis Sonderbreite	---	143	---	---
Bei Bestellung bitte angeben	Korpus Schubkasten Griff	Korpus	Korpus Tür Griff	Korpus Schubkästen Griff

Kommoden (40 cm tief, 106 cm hoch)

Lieferbare Ausführungen:

Korpus Tür Dekor Dekor oder oder oder oder
 Korpus innen (GK55) Dekor oder oder oder oder
 Tür (GK51) Dekor oder oder oder oder
 Türsegment (GK52) Dekor * Dekor * Dekor * Dekor *
 Türfuge (GK52) Dekor oder oder oder oder
 Dekor * Dekor * oder oder oder oder
Lack gegen Mehrpreis (Dekor ist nur identisch zu Außendekor möglich)
Lack gegen Mehrpreis - durchgehende Türen NICHT möglich in Hochglanz Weiß
Lack gegen Mehrpreis je Türsegment
Hochglanz Weiß gegen Mehrpreis je Türsegment
Lack gegen Mehrpreis je Kommode
Lack gegen Mehrpreis je Schubkasten
Hochglanz Weiß gegen Mehrpreis je Schubkasten

* wenn Türsegmente oder Schubkästen in verschiedenen Dekoren gewünscht sind, bitte einzeln angeben ohne Mehrpreis

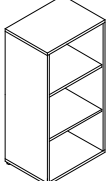
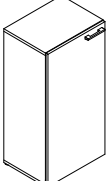
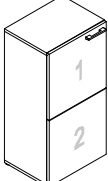
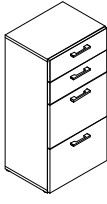
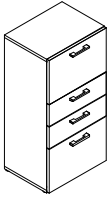
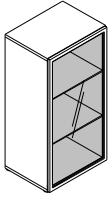
Bezeichnung	 Breitenkürzung möglich auf 20-51cm gegen Mehrpreis Kommode offen 2 Holz-Einlegeböden	 (Abb. Türanschlag L) Kommode mit durchgehender Tür 2 Holz-Einlegeböden	 (Abb. Türanschlag L) Kommode mit geteilter Tür 2 Holz-Einlegeböden
Maße (BxHxT)cm	52 x 106 x 38	52 x 106 x 40	52 x 106 x 40
Typen-Nr.	GK50	GK51-L GK51-R	GK52-L GK52-R
IN	213	236	255
Mehrpreis Tür in Lack	---	139	---
Mehrpr.1 Türsegment in Lack	---	---	125 je Türsegment
Mehrpr.1 Türsegm.in Hochglanz	---	---	131 je Türsegment
Mehrpreis Türfugen in Lack	---	---	123 je Kommode
Mehrpreis Sonderbreite	143	---	---
Bei Bestellung bitte angeben	Korpus	Korpus Tür Griff	Korpus Türsegmente Fuge der Tür Griff
Bezeichnung	 Kommode mit 4 Schubkästen	 Kommode mit 4 Schubkästen	 Rahmen der Glastür ist alufarbig Scheibe ist Klarglas Korpus innen gegen Mehrpreis in Lack möglich Statt Griff mit Push-to-open-Beschlag Kommode mit Glastür 2 Glas-Einlegeböden
Maße (BxHxT)cm	52 x 106 x 40	52 x 106 x 40	52 x 106 x 40
Typen-Nr.	GK53	GK54	GK55-L GK55-R
IN	303	303	264
Mehrpreis 1 Schubk. in Lack	123 je Schubkasten	123 je Schubkasten	---
Mehrpr.1 Schubk. in Hochglanz	127 je Schubkasten	127 je Schubkasten	---
Mehrpreis Korpus innen in Lack	---	---	171
Bei Bestellung bitte angeben	Korpus Schubkästen Griff	Korpus Schubkästen Griff	Korpus Korpus innen

Druckfehler, Konstruktions-, Maß- und Modelländerungen vorbehalten. Alle Maße sind circa Maße in cm. Lieferzustand: a = aufgebaut, z = zerlegt.

Highboards (40 cm tief, 158 cm hoch)

Lieferbare Ausführungen:

Korpus Dekor

Tür (GH51) Dekor oder

Türsegment (GH52) Dekor * oder

Türfuge (GH52) Dekor oder

* wenn Türsegmente in verschiedenen Dekoren gewünscht sind, bitte einzeln angeben

Lack gegen Mehrpreis - durchgehende Türen NICHT möglich in Hochglanz Weiß

Lack gegen Mehrpreis je Türsegment

Hochglanz Weiß gegen Mehrpreis je Türsegment

Lack gegen Mehrpreis je Kommode

ohne Mehrpreis

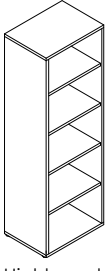
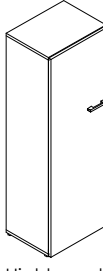
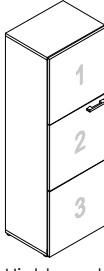
			
	Breitenkürzung möglich auf 20-51 cm gegen Mehrpreis	(Abb. Türanschlag L)	(Abb. Türanschlag L)
Bezeichnung	Highboard offen 4 Holz-Einlegeböden	Highboard mit durchgehender Tür 4 Holz-Einlegeböden	Highboard mit geteilter Tür 4 Holz-Einlegeböden
Maße (BxHxT)cm	52 x 158 x 38	52 x 158 x 40	52 x 158 x 40
Typen-Nr.	GH50	GH51-L GH51-R	GH52-L GH52-R
IN	250	277	306
Mehrpreis Tür in Lack	---	153	---
Mehrpr.1 Türsegment in Lack	---	---	125 je Türsegment
Mehrpr.1 Türsegm.in Hochglanz	---	---	131 je Türsegment
Mehrpreis Türfugen in Lack	---	---	125 je Highboard
Mehrpreis Sonderbreite	143	---	---
Bei Bestellung bitte angeben	Korpus	Korpus Tür Griff	Korpus Türsegmente Fugen der Tür Griff

Elemente (40 cm tief, 210 cm hoch)

Lieferbare Ausführungen:

Korpus Dekor

Tür (GE51) Dekor oder

Türsegment (GE52) Dekor * oder

Türfuge (GE52) Dekor oder

* wenn Türsegmente in verschiedenen Dekoren gewünscht sind, bitte einzeln angeben



Lack gegen Mehrpreis - durchgehende Türen NICHT möglich in Hochglanz Weiß

Lack gegen Mehrpreis je Türsegment

Hochglanz Weiß gegen Mehrpreis je Türsegment

Lack gegen Mehrpreis je Kommode

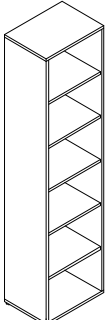

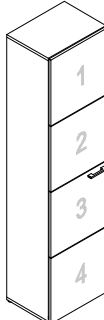
ohne Mehrpreis

			
	Breitenkürzung möglich auf 20-51 cm gegen Mehrpreis	(Abb. Türanschlag L)	(Abb. Türanschlag L)
Bezeichnung	Element offen 5 Holz-Einlegeböden	Element mit durchgehender Tür 5 Holz-Einlegeböden	Element mit geteilter Tür 5 Holz-Einlegeböden
Maße (BxHxT)cm	52 x 210 x 38	52 x 210 x 40	52 x 210 x 40
Typen-Nr.	GE50	GE51-L GE51-R	GE52-L GE52-R
IN	265	297	325
Mehrpreis Tür in Lack	---	165	---
Mehrpr.1 Türsegment in Lack	---	---	125 je Türsegment
Mehrpr.1 Türsegm.in Hochglanz	---	---	131 je Türsegment
Mehrpreis Türfugen in Lack	---	---	125 je Element
Mehrpreis Sonderbreite	143	---	---
Bei Bestellung bitte angeben	Korpus	Korpus Tür Griff	Korpus Türsegmente Fugen der Tür Griff

Aufsätze (40 cm tief)

Lieferbare Ausführungen:

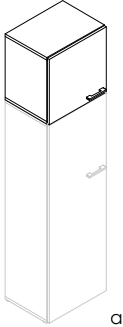
Korpus Dekor
 Tür (durchgehende) Dekor oder
 Türsegment Dekor * oder
 Türfugen Dekor oder
Lack gegen Mehrpreis je Tür - durchgehende Türen NICHT möglich in Hochglanz Weiß
Lack gegen Mehrpreis je Türsegment
Hochglanz Weiß gegen Mehrpreis je Türsegment
Lack gegen Mehrpreis je Aufsatz
 * wenn Türsegmente in verschiedenen Dekoren gewünscht sind, bitte einzeln angeben ohne Mehrpreis

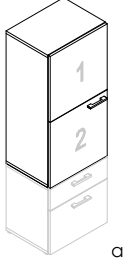
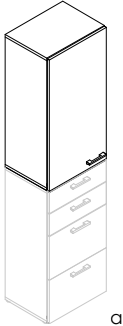
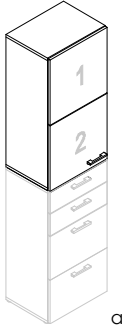
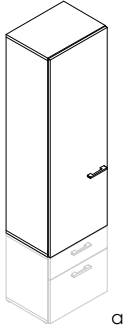
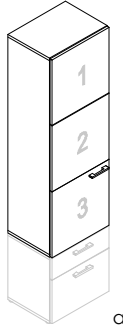
<p>Bezeichnung</p> <p>Maße (BxHxT)cm</p> <p>Typen-Nr.</p> <p>IN</p> <p>Mehrpreis Tür in Lack</p> <p>Mehrpr.1 Türsegment in Lack</p> <p>Mehrpr.1 Türsegm.in Hochglanz</p> <p>Mehrpreis Türfugen in Lack</p> <p>Bei Bestellung bitte angeben</p>	 <p>(Abb. Türanschlag L)</p> <p>a</p> <p>Aufsatzcontainer mit Tür 1 Holz-E-Boden</p> <p>52 x 52 x 40</p> <p>GC51U-L GC51U-R</p> <p>213</p> <p>125</p> <p>---</p> <p>131</p> <p>---</p> <p>Korpus Tür Griff</p>	 <p>(Abb. Türanschlag L)</p> <p>a</p> <p>Aufsatzkommode mit durchgehender Tür 2 Holz-E-Böden 52 x 104 x 40</p> <p>GK51A-L GK51A-R</p> <p>236</p> <p>139</p> <p>---</p> <p>---</p> <p>---</p> <p>---</p> <p>Korpus Tür Griff</p>	 <p>(Abb. Türanschlag L)</p> <p>a</p> <p>Aufsatzkommode mit geteilter Tür 2 Holz-E-Böden 52 x 104 x 40</p> <p>GK52A-L GK52A-R</p> <p>255</p> <p>---</p> <p>125 je Türsegment</p> <p>131 je Türsegment</p> <p>123 je Aufsatz</p> <p>Korpus Türsegmente Fuge der Tür Griff</p>	
<p>Bezeichnung</p> <p>Maße (BxHxT)cm</p> <p>Typen-Nr.</p> <p>IN</p> <p>Mehrpreis Tür in Lack</p> <p>Mehrpr.1 Türsegment in Lack</p> <p>Mehrpr.1 Türsegm.in Hochglanz</p> <p>Mehrpreis Türfugen in Lack</p> <p>Bei Bestellung bitte angeben</p>	 <p>(Abb. Türanschlag L)</p> <p>a</p> <p>Aufsatzkommode mit durchgehender Tür 2 Holz-E-Böden 52 x 104 x 40</p> <p>GK51U-L GK51U-R</p> <p>236</p> <p>139</p> <p>---</p> <p>---</p> <p>---</p> <p>---</p> <p>Korpus Tür Griff</p>	 <p>(Abb. Türanschlag L)</p> <p>a</p> <p>Aufsatzkommode mit geteilter Tür 2 Holz-E-Böden 52 x 104 x 40</p> <p>GK52U-L GK52U-R</p> <p>255</p> <p>---</p> <p>125 je Türsegment</p> <p>131 je Türsegment</p> <p>123 je Aufsatz</p> <p>Korpus Türsegmente Fuge der Tür Griff</p>	 <p>(Abb. Türanschlag L)</p> <p>a</p> <p>Aufsatzhighboard mit durchgehender Tür 4 Holz-E-Böden 52 x 156 x 40</p> <p>GH51A-L GH51A-R</p> <p>277</p> <p>153</p> <p>---</p> <p>---</p> <p>---</p> <p>---</p> <p>Korpus Tür Griff</p>	 <p>(Abb. Türanschlag L)</p> <p>a</p> <p>Aufsatzhighboard mit geteilter Tür 4 Holz-E-Böden 52 x 156 x 40</p> <p>GH52A-L GH52A-R</p> <p>306</p> <p>---</p> <p>125 je Türsegment</p> <p>131 je Türsegment</p> <p>125 je Aufsatz</p> <p>Korpus Türsegmente Fugen der Tür Griff</p>

Offene Regale mit Option Korpus innen in Lack möglich (40 cm tief)

Lieferbare Ausführungen:

Korpus Dekor

Korpus innen Dekor oder

Lack gegen Mehrpreis (Dekor ist nur identisch zu Außendekor möglich)

Wenn Korpus innen in Lack bestellt wird, werden die Innenflächen von Seiten, Ober- und Unterboden sowie die Rückwand lackiert.

Kanten und Außenflächen bleiben in Korpus-Dekor. Einlegeböden aus Glas werden NICHT lackiert.

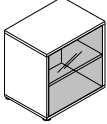
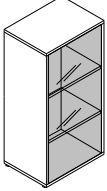
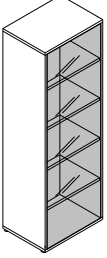
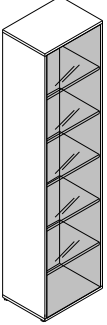
				
Bezeichnung	Container offen	Kommode offen	Highboard offen	Element offen
Maße (BxHxT)cm	1 Glas-Einlegeboden 52 x 54 x 38	2 Glas-Einlegeböden 52 x 106 x 38	4 Glas- Einlegeböden 52 x 158 x 38	5 Glas- Einlegeböden 52 x 210 x 38
Typen-Nr.	GC57	GK57	GH57	GE57
IN	195	222	264	281
Mehrprijs Korpus innen in Lack	159	171	180	189
Bei Bestellung bitte angeben	Korpus Korpus innen	Korpus Korpus innen	Korpus Korpus innen	Korpus Korpus innen

Glasbodenbeleuchtung

Glasbodenbeleuchtung



Anzahl der Glasböden im Korpus bestimmt Anzahl der LED-Glasbodenstrahler im Set. Die Strahler werden auf die Hinterkante des Glasbodens aufgesteckt.

Die Kabeldurchführung im Korpusrücken wird nach Festlegung der Position der Glasböden durch den Monteur gebohrt – Vorteil: Kabel sind dann nicht sichtbar.

Je Glasbodenstrahler 0,2 Watt, 2m Kabel. (Energieeffizienzklasse und weitere Infos im Kataloganhang – Aufbauvarianten 32, 33, 13, 30). **Trafo bitte separat bestellen**

				
Bezeichnung	1 LED-Glasbodenstrahler	2 LED-Glasbodenstrahler	4 LED-Glasbodenstrahler	5 LED-Glasbodenstrahler
Maße (BxHxT)cm	Aufbauvariante 32 im Kataloganhang 4 x 1 x 3	Aufbauvariante 33 im Kataloganhang 4 x 1 x 3	Aufbauvariante 13 im Kataloganhang 4 x 1 x 3	Aufbauvariante 30 im Kataloganhang 4 x 1 x 3
Typen-Nr.	GXG1	GXG2	GXG4	GXG5
IN	137	158	180	193

Beleuchtung

		LED-Einbaustrahler werden werkseitig montiert. Sie können bestellt werden für: Oberboden bei offenen Fächern Oberboden bei Glstüren Unterboden bei Hängeschränken LED-Einbaustrahler 1 Watt 2m Kabel. (Energieeffizienzklasse und weitere Infos im Kataloganhang – Aufbauvariante 1)		Steckertrafo 10W Längen ab Stecker: 1m Kabel Fußtrittschalter , 3m Kabel , 6-fach-Verteiler 1 Trafo versorgt maximal 6 LED-Einbaustrahler
Bezeichnung	LED-Einbaustrahler		Steckertrafo	
Maße (BxHxT)cm	6 x 1 x 6			
Typen-Nr.	GX1		G-TRAFO	
IN	145	Trafo bitte separat bestellen	145	

Zusätzliche Einlegeböden für Korputiefe 40cm

Lieferbare Ausführungen:

Korpus Dekor

		
Bezeichnung	Holz-Einlegeboden	Glas-Einlegeboden
Maße (BxHxT)cm	48 x 2 x 35	48 x 0,8 x 35
Typen-Nr.	GEB48	GEB48-G
IN	129	139
Bei Bestellung bitte angeben	Korpus	

Hängeregale mit Option Korpus innen in Lack möglich

Maximale Belastbarkeit 30 kg

Lieferbare Ausführungen:

Korpus Dekor oder **Lack gegen Mehrpreis** (Dekor ist nur identisch zu Außendekor möglich)
 Korpus innen Dekor oder

Wenn Korpus innen in Lack bestellt wird, werden die Innenflächen von Seiten, Ober- und Unterboden sowie die Rückwand lackiert.
 Kanten und Außenflächen bleiben in Korpus-Dekor. Einlegeböden aus Glas werden NICHT lackiert.

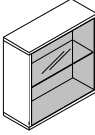
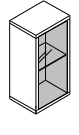
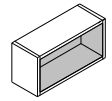
			
Bezeichnung	Hängeregale offen mit 1 Glasboden	Hängeregale offen mit 1 Glasboden	Hängeregale offen
Maße (BxHxT)cm	52 x 52 x 20	26 x 52 x 20	52 x 26 x 20
Typen-Nr.	GA50	GA26	GA25
IN	192	185	173
Mehrpreis Korpus innen in Lack	151	139	139
Bei Bestellung bitte angeben	Korpus Korpus innen	Korpus Korpus innen	Korpus Korpus innen

Wandboards

Maximale Belastbarkeit 10 kg

Lieferbare Ausführungen:

Korpus Dekor oder **Lack gegen Mehrpreis**

Wandbefestigung ist unsichtbar. Sonderbreiten sind in Form von Kürzungen möglich.

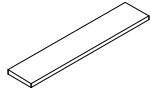
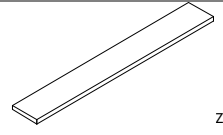
			
Bezeichnung	Wandboard	Wandboard	Wandboard
Maße (BxHxT)cm	52 x 3 x 18	104 x 3 x 18	156 x 3 x 18
Typen-Nr.	GB50	GB100	GB156
IN	153	159	189
Mehrpreis Korpus in Lack	129	139	150
Mehrpreis Sonderbreite	125 (Kleinste mögliche Breite ist 34cm)	125 (Kleinste mögliche Breite ist 53cm)	125 (Kleinste mögliche Breite ist 105cm)
Bei Bestellung bitte angeben	Korpus	Korpus	Korpus

Designboard

Maximale Belastbarkeit 10 kg

Lieferbare Ausführungen:

Korpus Absetzung (dunkel markiert) Dekor Dekor oder oder **Lack gegen Mehrpreis**
Lack gegen Mehrpreis

Bezeichnung Designboard
 Maße (BxHxT)cm 104 x 20 x 18
 Typen-Nr. **GB105**
 IN 189
 Mehrpreis Korpus in Lack 150
 Mehrpreis Absetzung in Lack 150
 Mehrpreis Sonderbreite 139 (Kleinste mögliche Breite ist 52cm)

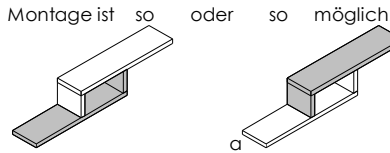

Wandbefestigung ist unsichtbar. Board hat keine Rückwand. Sonderbreite ist in Form von Kürzung möglich. Kürzung wird immer symmetrisch verteilt auf beide überstehenden Böden.

Bei Bestellung bitte angeben	Korpus Absetzung		
------------------------------	---------------------	--	--

Schreibtisch

Lieferbare Ausführungen:

Korpus Schreibtischgestell Schubkasten Dekor alufarbig oder anthrazit Dekor oder oder **Lack gegen Mehrpreis**
Hochglanz Weiß gegen Mehrpreis

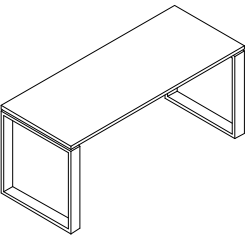
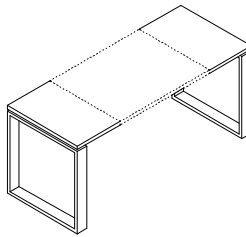
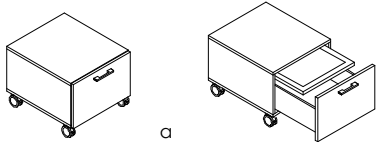
			
Bezeichnung	Schreibtisch	Schreibtisch in Sonderbreite Sonderbreite möglich von 100 – 190 cm	Rollcontainer 1 Schubkasten und 1 verdeckter Utensilienauszug
Maße (BxHxT)cm	135 x 73 x 61,2	100 – 190 x 73 x 61,2	52 x 46 x 61
Typen-Nr.	GT13	GT13-SO	GT53
IN	262	296	256
Mehrpreis 1 Schubk. in Lack	---	---	123
Mehrpr. 1 Schubk. in Hochglanz	---	---	127
Bei Bestellung bitte angeben	Korpus Schreibtischgestell	Korpus Schreibtischgestell	Korpus Schubkasten Griff

Tragkraft: Der Oberboden kann bei beladenen Schubkästen mit maximal 80kg zusätzlich belastet werden. Rollen sind geeignet für Hartböden.